

► FSK93705P

CS	Návod k použití	2
	Myčka nádobí	
HU	Használati útmutató	26
	Mosogatógép	
SK	Návod na používanie	52
	Umývačka	

USER MANUAL

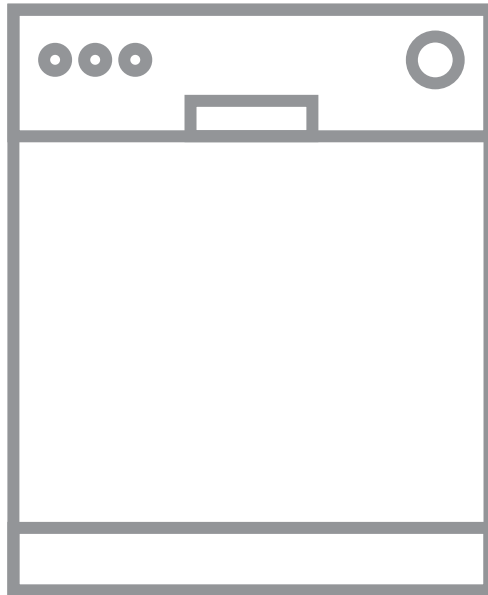

AEG

OBSAH

1. BEZPEČNOSTNÍ INFORMACE.....	3
2. BEZPEČNOSTNÍ POKYNY	4
3. POPIS SPOTŘEBIČE.....	6
4. OVLÁDACÍ PANEL.....	7
5. PROGRAMY.....	8
6. NASTAVENÍ.....	9
7. FUNKCE.....	11
8. PŘED PRVNÍM POUŽITÍM.....	13
9. DENNÍ POUŽÍVÁNÍ.....	15
10. TIPY A RADY.....	17
11. ČIŠTĚNÍ A ÚDRŽBA.....	18
12. ODSTRAŇOVÁNÍ ZÁVAD.....	20
13. TECHNICKÉ INFORMACE.....	24

PRO DOKONALÉ VÝSLEDKY

Děkujeme vám, že jste si zvolili výrobek značky AEG. Aby vám bezchybně sloužil mnoho let, vyrobili jsme jej s pomocí inovativních technologií, které usnadňují život, a vybavili jsme jej funkcemi, které u obyčejných spotřebičů nenajdete. Stačí věnovat pár minut čtení a zjistíte, jak z něho získat co nejvíce.

Navštivte naše stránky ohledně:



Rady ohledně používání, brožury, poradce při potížích, servisních informací:
www.aeg.com/webselfservice



Registrace vašeho spotřebiče, kterou získáte lepší servis:
www.registreaeg.com



Nákupu příslušenství, spotřebního materiálu a originálních náhradních dílů pro váš spotřebič:
www.aeg.com/shop

PÉČE O ZÁKAZNÍKY A SERVIS

Doporučujeme používat originální náhradní díly.
Při kontaktu se servisním střediskem se ujistěte, že máte k dispozici následující údaje: Model, výrobní číslo (PNC), sériové číslo.
Tyto informace jsou uvedeny na typovém štítku.

 Upozornění / Důležité bezpečnostní informace

 Všeobecné informace a rady

 Poznámky k ochraně životního prostředí

Změny vyhrazeny.

1. BEZPEČNOSTNÍ INFORMACE

Tento návod si pečlivě přečtete ještě před instalací spotřebiče a jeho prvním použitím. Výrobce nenese odpovědnost za žádný úraz ani škodu v důsledku nesprávné instalace nebo použití. Návod k použití vždy uchovávejte na bezpečném a přístupném místě pro jeho budoucí použití.

1.1 Bezpečnost dětí a postižených osob

- Tento spotřebič smí používat děti starší osmi let nebo osoby se sníženými fyzickými, smyslovými nebo duševními schopnostmi nebo osoby bez patřičných zkušeností a znalostí, pouze pokud tak činí pod dozorem nebo vedením, které zohledňuje bezpečný provoz spotřebiče, a pokud rozumí rizikům spojeným s provozem spotřebiče.
- Nenechte děti hrát si se spotřebičem.
- Prací prostředky uschovejte z dosahu dětí.
- Jsou-li dvířka spotřebiče otevřená, nedovolte dětem a domácím zvířatům, aby se k němu přibližovaly.
- Čištění a užitelskou údržbu spotřebiče by neměly provádět děti bez dozoru.

1.2 Všeobecné bezpečnostní informace

- Tento spotřebič je určen pro použití v domácnosti a pro následující způsoby použití:
 - ve farmářských domech, v kuchyňkách pro zaměstnance v obchodech, kancelářích a jiných pracovních prostředích;
 - pro zákazníky hotelů, motelů, penzionů a jiných ubytovacích zařízení.
- Neměňte technické parametry tohoto spotřebiče.
- Hodnota provozního tlaku vody (minimální a maximální) musí být mezi 0.5 (0.05) / 8 (0.8) bar (MPa).
- Dodržujte maximální počet 15 jídelních souprav.

- Jestliže je poškozený přívodní kabel, smí ho vyměnit pouze výrobce, autorizované servisní středisko nebo osoba s podobnou příslušnou kvalifikací, jinak by mohlo dojít k úrazu.
- Příbory vkládejte do košíčku ostrou špičkou dolů nebo je vložte vodorovně do zásuvky na příbory ostrou hranou dolů.
- Nenechávejte spotřebič s otevřenými dvířky bez dozoru, aby na ně nedopatřením někdo nestoupl.
- Před každou údržbou spotřebič vždy vypněte a vytáhněte síťovou zástrčku ze zásuvky.
- K čištění spotřebiče nepoužívejte vysokotlaký proud vody nebo páru.
- Pokud má spotřebič větrací otvory umístěné vespod, nesmí být zakryté např. kobercem.
- Spotřebič musí být připojen k vodovodnímu potrubí pomocí nové dodané soupravy hadic. Neinstalujte již jednou použitou soupravu hadic znovu.

2. BEZPEČNOSTNÍ POKYNY

2.1 Instalace



VAROVÁNÍ!

Tento spotřebič smí instalovat jen kvalifikovaná osoba.

- Odstraňte veškerý obalový materiál.
- Poškozený spotřebič neinstalujte ani nepoužívejte.
- Neinstalujte nebo nepoužívejte spotřebič tam, kde může teplota klesnout pod 0 °C.
- Řiďte se pokyny k instalaci dodanými spolu s tímto spotřebičem.
- Při přemísťování spotřebiče buďte vždy opatrní, protože je těžký. Vždy používejte ochranné rukavice a uzavřenou obuv.
- Ujistěte se, že je spotřebič namontován pod nebo vedle bezpečných konstrukcí.

2.2 Připojení k elektrické síti



VAROVÁNÍ!

Hrozí nebezpečí požáru nebo úrazu elektrickým proudem.

- Spotřebič musí být uzemněn.
- Zkontrolujte, zda údaje na typovém štítku souhlasí s parametry elektrické sítě.
- Vždy používejte správně instalovanou síťovou zásuvku s ochranou proti úrazu elektrickým proudem.
- Nepoužívejte rozbočovací zástrčky ani prodlužovací kabely.
- Dbejte na to, abyste nepoškodili napájecí kabel a síťovou zástrčku. Jestliže potřebujete vyměnit přívodní kabel, musí výměnu provést námi autorizované servisní středisko.
- Síťovou zástrčku zapojte do síťové zásuvky až na konci instalace spotřebiče. Po instalaci musí zůstat síťová zástrčka nadále dostupná.

- Neodpojujte spotřebič ze zásuvky tahem za kabel. Vždy tahejte za zástrčku.
- Tento spotřebič je v souladu se směrnicemi EHS.
- Pouze pro Velkou Británii a Irsko. Spotřebič je vybaven 13A síťovou zástrčkou. Je-li nutné vyměnit pojistku v síťové zástrčce, použijte výhradně 13A pojistku ASTA (BS 1362).

2.3 Vodovodní přípojka

- Dbejte na to, abyste hadice nepoškodili.
- Před připojením spotřebiče k novým hadicím nebo k hadicím, které nebyly dlouho používány, nebo tam, kde byly prováděny opravy či instalována nová zařízení (vodoměry apod.), nechte vodu na několik minut odtéct, dokud nebude čistá.
- Ujistěte se, že při prvním použití spotřebiče ani po něm nedošlo k viditelnému úniku vody.
- Přívodní hadice s opláštěním je vybavena bezpečnostním ventilem a vnitřním síťovým kabelem.

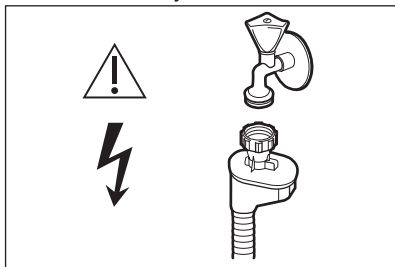

VAROVÁNÍ!

Nebezpečné napětí.

- Jestliže se přívodní hadice poškodí, okamžitě zavřete vodovodní kohoutek a vytáhněte síťovou zástrčku ze zásuvky. Zkontaktujte autorizované servisní středisko, aby vám přívodní hadice byla vyměněna.

2.4 Použití spotřebiče

- Na otevřená dvířka si nesedejte, ani si na ně nestoupejte.
- Mýcí prostředky pro myčky jsou nebezpečné. Řiďte se

bezpečnostními pokyny uvedenými na balení mycího prostředku.

- Nepijte ani si nehrajte s vodou ve spotřebiči.
- Nádobí ze spotřebiče nevyjímejte, dokud se nedokončí program. Na nádobí může zůstat trochu mycího prostředku.
- Pokud během probíhajícího programu otevřete dvířka spotřebiče, může dojít k uvolnění horké páry.
- Do spotřebiče, do jeho blízkosti nebo na spotřebič neumísťujte hořlavé předměty nebo předměty obsahující hořlavé látky.

2.5 Vnitřní osvětlení



VAROVÁNÍ!

Nebezpečí úrazu.

- Tento spotřebič je vybaven vnitřním osvětlením, které se rozsvítí při otevření dvířek a zhasne při jejich zavření.
- Žárovka v tomto spotřebiči není vhodná pro osvětlení místností.
- Pokud je potřeba žárovku vyměnit, kontaktujte servisní středisko.

2.6 Obsluha

- Pro opravu spotřebiče kontaktujte autorizované servisní středisko. Doporučujeme používat pouze originální náhradní díly.
- Když budete kontaktovat autorizované servisní středisko, ujistěte se, že máte poznamenané následující informace, které lze nalézt na typovém štítku.

Model:

Výrobní číslo (PNC):

Sériové číslo:

2.7 Likvidace



VAROVÁNÍ!

Hrozí nebezpečí úrazu či udušení.

- Odpojte spotřebič od elektrické sítě.
- Odřízněte a vyhoďte síťový kabel.
- Odstraňte dveřní západku, abyste zabránili uvěznění dětí a domácích zvířat ve spotřebiči.

3. POPIS SPOTŘEBIČE

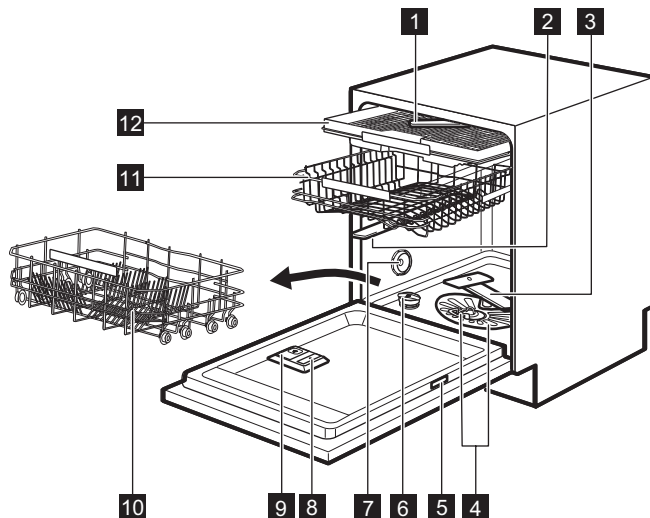

- | | |
|--------------------------------------|-------------------------------------|
| 1 Nejvyšší ostříkovací rameno | 8 Dávkovač leštidla |
| 2 Horní ostříkovací rameno | 9 Dávkovač mycího prostředku |
| 3 Dolní ostříkovací rameno | 10 Dolní koš |
| 4 Filtry | 11 Horní koš |
| 5 Typový štítek | 12 Příhrádka na příbory |
| 6 Zásobník na sůl | |
| 7 Větrací otvor | |

3.1 TimeBeam

Optická signalizace TimeBeam promítá displej na podlahu pod dvířky spotřebiče.

- Když se spustí program, rozsvítí se délka programu.
- Po dokončení programu se rozsvítí symbol **0:00** a **CLEAN**.
- Při spuštění odloženého startu, se rozsvítí délka odpočtu a symbol **DELAY**.
- Při poruše spotřebiče se zobrazí výstražný kód.

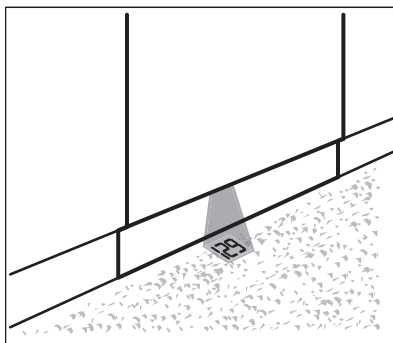



Když je v průběhu sušící fáze zapnuta funkce AutoOpen, projekce na podlahu nemusí být zcela viditelná. Chcete-li zjistit zbývající čas probíhajícího programu, podívejte se na displej na ovládacím panelu.

4. OVLÁDACÍ PANEL

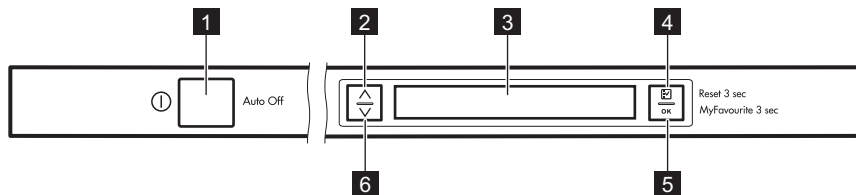

1 Tlačítko Zap/Vyp

2 Navigační tlačítko (nahoru)

3 Displej

4 Tlačítko **Option**

5 Tlačítko **OK**

6 Navigační tlačítko (dolů)

4.1 Chování tlačítek

Navigační tlačítka (nahoru a dolů)

- Pomocí těchto tlačítek listujete seznamem a informačními texty, které se zobrazují na displeji.

Option tlačítko

- Krátkým stisknutím vstoupíte do seznamu funkcí.
- Krátkým stisknutím v seznamu funkcí se vrátíte zpět na seznam programů.
- Krátkým stisknutím v seznamu nastavení se vrátíte zpět na seznam funkcí.

- Dlouhým stisknutím (na tři sekundy) při spuštěném programu nebo odloženém startu vymažete odložený start, program a funkce. Na displeji se zobrazí výchozí program: ECO.

OK tlačítko

- Krátké stisknutí: Potvrdí volbu programu, funkcí a nastavení.
- Dlouhé stisknutí: Spustí program MyFavourite. Pokud nebyl uložen žádný program, zobrazí se nastavení MéOblíbené.

5. PROGRAMY

Program	Stupeň zašpinění Druh náplně	Fáze programu	Funkce
ECO 50° 1)	<ul style="list-style-type: none"> • Normálně zašpiněné • Nádobí a přístroje 	<ul style="list-style-type: none"> • Předmytí • Mytí 50 °C • Oplachy • Sušení 	<ul style="list-style-type: none"> • ExtraHygiene • TimeSaver • XtraDry
AutoSense 45°- 70° 2)	<ul style="list-style-type: none"> • Vše • Nádobí, přístroje, hrnce a pánve 	<ul style="list-style-type: none"> • Předmytí • Mytí od 45 °C do 70 °C • Oplachy • Sušení 	<ul style="list-style-type: none"> • ExtraHygiene • XtraDry
PROZONE 50°- 65° 3)	<ul style="list-style-type: none"> • Různě zašpiněné • Nádobí, přístroje, hrnce a pánve 	<ul style="list-style-type: none"> • Předmytí • Mytí 50 °C a 65 °C • Oplachy • Sušení 	<ul style="list-style-type: none"> • TimeSaver • XtraDry
Intensive 70°	<ul style="list-style-type: none"> • Velmi zašpiněné • Nádobí, přístroje, hrnce a pánve 	<ul style="list-style-type: none"> • Předmytí • Mytí 70 °C • Oplachy • Sušení 	<ul style="list-style-type: none"> • ExtraHygiene • TimeSaver • XtraDry
30 MIN 60° 4)	<ul style="list-style-type: none"> • Čerstvě zašpiněné • Nádobí a přístroje 	<ul style="list-style-type: none"> • Mytí 60 °C • Oplachy 	<ul style="list-style-type: none"> • ExtraHygiene • XtraDry
Glass 45°	<ul style="list-style-type: none"> • Normálně nebo lehce zašpiněné • Křehké nádobí a sklo 	<ul style="list-style-type: none"> • Mytí 45 °C • Oplachy • Sušení 	<ul style="list-style-type: none"> • XtraDry
Extra silent 50° 5)	<ul style="list-style-type: none"> • Normálně zašpiněné • Nádobí a přístroje 	<ul style="list-style-type: none"> • Předmytí • Mytí 50 °C • Oplachy • Sušení 	<ul style="list-style-type: none"> • XtraDry
Rinse&Hold 6)	<ul style="list-style-type: none"> • Vše 	<ul style="list-style-type: none"> • Předmytí 	

1) Tento program nabízí nejušpornější spotřebu vody a energie při mytí normálně zašpiněného nádobí a přístrojů. (Jedná se o standardní program pro zkušební.)

2) Spotřebič zjistí stupeň zašpinění a množství nádobí v koších. Automaticky pak nastaví teplotu a množství vody, spotřebu energie a délku programu.

3) U tohoto programu můžete umýt náplň různě zašpiněného nádobí. Velmi zašpiněné nádobí v dolním koši a normálně zašpiněné v horním koši. Tlak a teplota vody v dolním koši je vyšší než v horním koši.

4) U tohoto programu můžete umýt čerstvě zašpiněné nádobí. Tento program nabízí dobré výsledky mytí při krátké době programu.

5) Jedná se o nejtichší program. Čerpadlo pracuje při velmi nízkých otáčkách, aby se snížila úroveň hluku. Kvůli nízkým otáčkám trvá tento program déle.

6) S tímto programem můžete rychle opláchnout nádobí, aby se zabránilo přilepení zbytků jídla na nádobí a nepříjemnému zápachu vycházejícímu ze spotřebiče. Pro tento program nepoužívejte mycí prostředek.

5.1 Údaje o spotřebě

Program 1)	Voda (l)	Energie (kWh)	Délka (min)
ECO 50°	11	0.857	232
AutoSense 45° - 70°	7 - 14	0.6 - 1.6	40 - 170
PROZONE 50° - 65°	14 - 16	1.2 - 1.5	160 - 180
Intensive 70°	12.5-14.5	1.4-1.7	170-190
30 MIN 60°	10	0.9	30
Glass 45°	12 - 14	0.7 - 0.9	82-92
Extra silent 50°	9 - 10	1.1 - 1.3	230 - 250
Rinse&Hold	4	0.1	14

1) Hodnoty se mohou měnit v závislosti na tlaku a teplotě vody, na kolísání v dodávce proudu, na zvolených funkcích a na množství nádobí.

5.2 Informace pro zkušební

Pro všechny potřebné informace ohledně testu výkonnosti zašlete e-mail na:

info.test@dishwasher-production.com

Poznamenejte si výrobní číslo (PNC) uvedené na typovém štítku.

6. NASTAVENÍ

6.1 Seznam nastavení

Seznam nastavení zobrazíte volbou Nastavení v seznamu funkcí.

Nastavení	Hodnoty	Popis
MyFavourite	Seznam programů	Slouží k nastavení vašeho oblíbeného každodenního programu. Viz konkrétní informace v této kapitole.
AutoOpen	ZAP (výchozí hodnota) VYP	Slouží k nastavení automatického otevření dvířek pro všechny programy kromě Rinse&Hold. Viz konkrétní informace v této kapitole.
Zvuk konce	ZAP VYP	Upozorní vás na dokončení programu. Nastavení z výroby: vyp.

Nastavení	Hodnoty	Popis
Tóny tlačítek	Vyp Kliknutí Pípnutí	Slouží k nastavení zvuku stisknutých tlačítek.
Hlasitost	Stupeň 1 až 10.	Slouží k nastavení hlasitosti zvuků.
Jas	Stupeň 0 až 9.	Slouží ke změně jasu displeje.
Kontrast	Stupeň 0 až 9.	Slouží ke změně kontrastu displeje.
Tvrdost vody	Stupeň 1 až 10.	Slouží k nastavení změkčovače vody podle tvrdosti vody v místě vašeho bydliště. Nastavení z výroby: stupeň 5.
Množství leštidla	Stupeň 0 až 6. Stupeň 0 = nedochází k dávkování leštidla.	Slouží k nastavení dávkovače leštidla dle potřebného dávkovaného množství. Nastavení z výroby: stupeň 4.
Jazyky	Seznam jazyků.	Nastavte upřednostňovaný jazyk. Výchozí jazyk: angličtina.
Zobrazení na podlaze	Seznam barev.	Slouží k nastavení barvy TimeBeam.
Reset nastavení	RESET	Slouží k obnovení výrobního nastavení spotřebiče.

6.2 Jak změnit nastavení se dvěma hodnotami (ZAP a VYP)

Když se změní nastavení, zůstane platné i po dokončení programu nebo po zrušení probíhajícího programu.

1. Stiskněte tlačítko **Option**.
2. Zvolte Nastavení.
3. Stiskněte tlačítko **OK**.
4. Zvolte nastavení, které chcete změnit.
5. Stisknutím tlačítka **OK** změňte hodnotu z ZAP na VYP nebo opačně.
6. Opakovaně stiskněte tlačítko **Option**, dokud se na displeji nezobrazí seznam programů.

6.3 Jak změnit nastavení s více hodnotami

Když se změní nastavení, zůstane platné i po dokončení programu nebo po zrušení probíhajícího programu.

1. Stiskněte tlačítko **Option**.
2. Zvolte Nastavení.
3. Stiskněte tlačítko **OK**.
4. Zvolte nastavení, které chcete změnit.
5. Stisknutím tlačítka **OK** přejděte na další úroveň.
6. Zvolte novou hodnotu.
7. Stisknutím tlačítka **OK** volbu potvrďte.
8. Opakovaně stiskněte tlačítko **Option**, dokud se na displeji nezobrazí seznam programů.

6.4 Spuštění programu MyFavourite

1. Na přibližně tři sekundy stiskněte a podržte **OK**, dokud se na displeji nezobrazí nastavení MyFavourite.
2. Program spustíte zavřením dvířek spotřebiče.

6.5 Jak uložit program MyFavourite

Do paměti lze uložit pouze jeden program. Nové nastavení zruší nastavení předchozí.

1. Stiskněte tlačítko **Option**.
 2. Zvolte Nastavení.
 3. Stiskněte tlačítko **OK**.
 4. Zvolte MyFavourite.
 5. Stiskněte tlačítko **OK**.
- Na displeji se zobrazí seznam programů.
6. Zvolte program.
 7. Stiskněte tlačítko **OK**.
 8. Na displeji se zobrazí Přidat funkci a Hotovo.
 - Zvolte Hotovo, pokud chcete uložit program bez funkcí, a stiskněte tlačítko **OK**.
 - Volbou Přidat funkci přidáte k programu funkci a stisknutím tlačítka **OK** volbu potvrdíte. Jakmile zvolíte funkci, na displeji se zobrazí Přidat funkci a Hotovo. Pokud chcete zvolit jinou funkci, opět zvolte Přidat funkci, jinak zvolte Hotovo.
 9. Stiskněte tlačítko **OK**. Pokud je program vybaven funkcí TimeSaver, musíte zvolit Rychlý nebo Normální.
 10. Stisknutím tlačítka **OK** volbu potvrdíte.
- Na displeji se potvrdí, že byl program MyFavourite uložen.

6.6 AutoOpen

Funkce AutoOpen zlepšuje výsledky sušení při menší spotřebě energie.

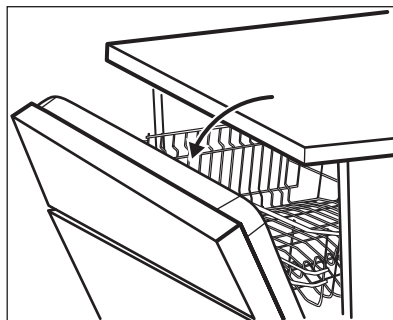

Když probíhá fáze sušení, zařízení otevře dvířka spotřebiče. Dvířka poté nechá otevřená.



POZOR!

Nepokoušejte se zavřít dvířka spotřebiče po dobu dvou minut po automatickém otevření. Spotřebič by se mohl poškodit.



POZOR!

Jsou-li přítomny děti a na konci programu chcete nechat dvířka zavřená, systém AutoOpen lze vypnout.

Funkce AutoOpen se automaticky zapne u všech programů s výjimkou Rinse&Hold.

Chcete-li dosáhnout lepších výsledků sušení, viz funkce XtraDry nebo zapněte funkci AutoOpen.

7. FUNKCE



Před spuštěním programu je nutné pokaždé navolit požadované funkce. Během spuštění programu již není možné funkce vypnout či zapnout.



Ne všechny funkce jsou vzájemně slučitelné. Pokud zvolíte neslučitelné funkce, spotřebič automaticky jednu nebo více z nich vypne. Svítí pouze ukazatele těch funkcí, které jsou stále zapnuty.

7.1 Seznam funkcí

Funkce	Hodnoty	Popis
Odložený start	Od 1 do 24 hodin VYP (výchozí hodnota)	Slouží k odložení spuštění programu.
XtraDry	ZAP VYP (výchozí hodnota)	Tuto funkci zapněte, chcete-li zlepšit výsledky sušení. Viz konkrétní informace v této kapitole.
ExtraHygiene	ZAP VYP (výchozí hodnota)	Použitím této funkce se dezinfikují přístroje a nádoby. Během poslední oplachovací fáze zůstane teplota na hodnotě 70 °C po dobu nejméně 10 minut.
Nastavení	Slouží k zadání nastavení spotřebiče.	

7.2 Jak nastavit funkci

Seznam funkcí zobrazuje pouze funkce, které lze použít s právě zvoleným programem. Funkce, které nelze použít, se nezobrazují.

Některé funkce nejsou navzájem kompatibilní. Když nastavíte dvě funkce, které nejsou navzájem kompatibilní, spotřebič automaticky jednu nebo více funkcí vypne.

Po dokončení nebo zrušení programu se funkce vrátí na výchozí hodnoty.

1. Stiskněte tlačítko **Option**.
2. Zvolte funkci.
3. Stisknutím tlačítka **OK** změňte hodnotu z VYP na ZAP nebo opačně.

Pokud zvolíte funkci Odložený start, na displeji se po stisknutí tlačítka **OK** zobrazí počet hodin dostupných pro odložený start. Zvolte počet hodin a volbu potvrďte opětovným stisknutím tlačítka **OK**.

4. Pro návrat do seznamu programů opakovaně stiskněte tlačítko **Option**, dokud se na displeji nezobrazí zvolený program.

7.3 XtraDry

Tuto funkci zapněte, chcete-li intenzivnější sušící výkon. Použití této

funkce může mít vliv na délku některých programů, spotřebu vody a teplotu posledního oplachu.

Funkce XtraDry je pojata jako trvalá pro všechny programy s výjimkou ECO 50° a není nutné ji zvolit při každém programu.

Při každém spuštění funkce ECO 50° je funkce XtraDry vypnutá a je nutné ji zvolit ručně. U ostatních programů je nastavení funkce XtraDry trvalé a automaticky se použije při jejich dalším spuštění. Tuto konfiguraci lze kdykoli změnit.

Zapnutím funkce XtraDry vypnete funkci TimeSaver.

7.4 TimeSaver

Tato funkce zvyšuje tlak a teplotu vody.

Mycí a sušící fáze jsou kratší. Celková délka programu se sníží o přibližně 50 %.

Výsledky mytí jsou stejné jako při normální délce programu, ale výsledky sušení mohou být méně uspokojivé.

Funkci TimeSaver nelze použít se všemi programy.

1. Projděte seznamem programů a zvolte požadovaný program.
2. Stisknutím tlačítka **OK** volbu potvrďte.

Pokud lze funkci TimeSaver se zvoleným programem použít, na displeji se zobrazí dvě podmínky Rychlý a Normální a délka programu pro každou z podmínek:

- Rychlý: Funkce TimeSaver zapnutá. Stisknutím tlačítka **OK** volbu potvrďte.

- Normální: Funkce TimeSaver vypnutá. Stisknutím tlačítka **OK** volbu potvrďte.

8. PŘED PRVNÍM POUŽITÍM

Při prvním spuštění spotřebiče je nutné nastavit jazyk. Výchozí jazyk je angličtina.

1. Nastavte jazyk.
 - Potvrďte angličtinu stisknutím **OK**.
 - Projděte seznamem dostupných jazyků na nový jazyk a potvrďte jeho volbu stisknutím tlačítka **OK**.
2. **Ujistěte se, zda aktuální stupeň změkčovače vody odpovídá tvrdosti vaší vody. Pokud ne, nastavte stupeň změkčovače vody.**
3. Naplňte zásobník na sůl.
4. Naplňte dávkovač leštidla.
5. Otevřete vodovodní kohoutek.
6. Spustěte program k odstranění všech možných zbytků uvnitř spotřebiče. Nepoužívejte mycí prostředek a nevkládejte nic do košů.

Při spuštění programu může spotřebič trvat až pět minut, než se zregeneruje

pryskyřice ve změkčovači vody. Během této chvíle spotřebič vypadá, že nepracuje. Mycí fáze se spustí až po dokončení této procedury. Tato procedura se pravidelně opakuje.

8.1 Změkčovač vody

Změkčovač vody odstraňuje z přiváděné vody minerály a soli, které by mohly mít škodlivé nebo nežádoucí účinky na výsledky mytí nebo na spotřebič.

Čím je obsah těchto minerálů vyšší, tím je voda tvrdší. Tvrdost vody se označuje v ekvivalentních stupních tvrdosti.

Změkčovač by měl být nastaven podle tvrdosti vody v místě vašeho bydliště. Tvrdost vody v místě vašeho bydliště zjistíte u místního vodárenského podniku. K zajištění dobrých výsledků mytí je důležité nastavit správný stupeň změkčovače vody.

Tvrdost vody

Německé stupně (°dH)	Francouzské stupně (°fH)	mmol/l	Clarkovy stupně	Nastavení změkčovače vody
47 - 50	84 - 90	8.4 - 9.0	58 - 63	10
43 - 46	76 - 83	7.6 - 8.3	53 - 57	9
37 - 42	65 - 75	6.5 - 7.5	46 - 52	8
29 - 36	51 - 64	5.1 - 6.4	36 - 45	7
23 - 28	40 - 50	4.0 - 5.0	28 - 35	6
19 - 22	33 - 39	3.3 - 3.9	23 - 27	5 ¹⁾
15 - 18	26 - 32	2.6 - 3.2	18 - 22	4
11 - 14	19 - 25	1.9 - 2.5	13 - 17	3
4 - 10	7 - 18	0.7 - 1.8	5 - 12	2

Německé stupně (°dH)	Francouzské stupně (°fH)	mmol/l	Clarkovy stupně	Nastavení změkčovače vody
<4	<7	<0.7	< 5	1 2)

1) Nastavení z výroby.

2) Při tomto stupni sůl nepoužívejte.

At' už používáte standardní mycí prostředek nebo kombinované tablety (se solí či bez), nastavte správný stupeň změkčovače vody, který udrží kontrolku doplnění soli zapnutou.

i Kombinované mycí tablety obsahující sůl nejsou dostatečně účinné, aby změkčily tvrdou vodu.

8.2 Zásobník na sůl



POZOR!
Používejte výhradně hrubou sůl určenou pro myčky. Jemná sůl zvyšuje riziko koroze.

Sůl se používá k regeneraci pryskyřice ve změkčovači vody a k zajištění dobrých mycích výsledků při každodenním používání.

Jak doplnit zásobník na sůl

- Otočením víčka proti směru hodinových ručiček otevřete zásobník na sůl.
- Do zásobníku na sůl nalijte 1 l vody (pouze při prvním plnění).
- Naplňte zásobník na sůl solí do myčky.

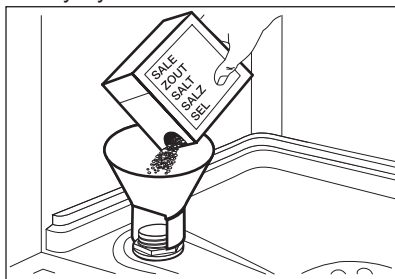

- Odstraňte sůl, která se vysypala okolo zásobníku na sůl.

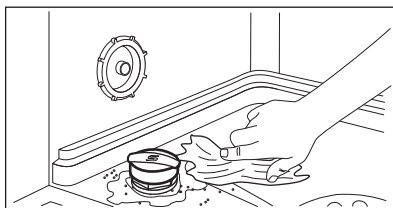

- Zavřete zásobník na sůl otočením jeho víčka po směru hodinových ručiček.



Při plnění může ze zásobníku na sůl unikat voda nebo sůl. Nebezpečí koroze. Po naplnění zásobníku na sůl jí zabráníte spuštěním programu.



Když je zapotřebí doplnit zásobník na sůl, na displeji se zobrazí příslušné hlášení.

8.3 Dávkováč leštidla

Leštidlo pomáhá usušit nádobí bez šmouh a skvrn.

Leštidlo je uvolňováno automaticky během fáze horkého oplachu.

Požadované množství leštidla lze nastavit od stupně 1 (nejmenší množství) po stupeň 6 (největší množství). Při stupni 0 je dávkováč vypnutý a leštidlo není vypouštěno.

Nastavení z výroby: stupeň 4.

Jak plnit dávkovač leštidla

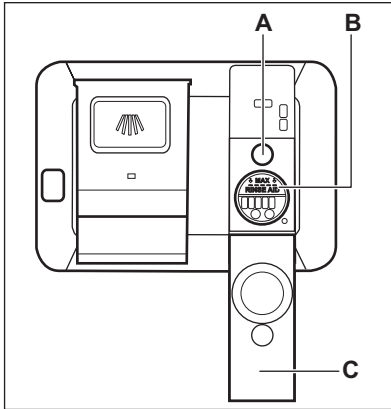

POZOR!

Používejte pouze leštadlo pro myčky nádobí.

1. Otevřete víčko (C).
2. Doplněte dávkovač leštidla (B), dokud kapalina nedosáhne hladiny „MAX“.

3. Rozlité leštadlo setřete savým hadříkem, aby se netvořilo přílišné množství pěny.
4. Zavřete víko. Ujistěte se, že víčko zaklapne zpět.



Dávkovač leštidla doplňte, když ukazatel leštidla (A) zesvítí.



Když je zapotřebí doplnit dávkovač leštidla, na displeji se zobrazí příslušné hlášení.

Používáte-li kombinované mycí tablety a výsledky sušení jsou uspokojivé, ukazatel doplnění leštidla lze vypnout tak, že množství leštidla nastavíte na hodnotu 0.



Pro lepší výsledky sušení doporučujeme vždy používat leštadlo, a to i společně s kombinovanými mycími tabletami, které obsahují oplachovací prostředek.

9. DENNÍ POUŽÍVÁNÍ

1. Otevřete vodovodní kohoutek.
2. Stisknutím tlačítka Zap/Vyp zapněte spotřebič.

Zkontrolujte, zda je spotřebič v režimu volby programu.

- Pokud se na displeji zobrazí hlášení o doplnění soli, doplňte zásobník na sůl.
 - Pokud se zobrazí zpráva o prázdném dávkovači leštidla, doplňte dávkovač leštidla.
3. Naplňte koše.
 4. Přidejte mycí prostředek.
 5. Nastavte a spusťte správný program pro daný druh náplně a stupeň znečištění.

9.1 Použití mycího prostředku

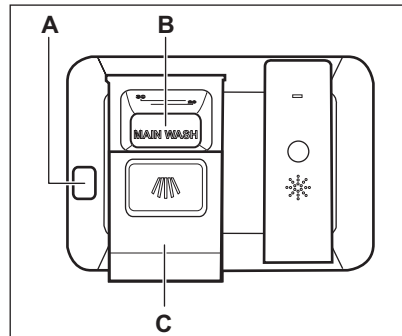

POZOR!

Používejte pouze mycí prostředek pro myčky nádobí.

1. Stiskněte uvolňovací tlačítko (A) a otevřete víko (C).
2. Mycí prostředek či tabletu vložte do komory (B).

3. Pokud má program fázi předmytí, naneste na vnitřní stranu dvířek spotřebiče trochu mycího prostředku.
4. Zavřete víko. Ujistěte se, že víko zaklapne zpět.

9.2 Nastavení a spuštění programu

Funkce Auto Off

Tato funkce snižuje spotřebu energie automatickým vypnutím nepracujícího spotřebiče.

Funkce se spustí:

- Po pěti minutách po dokončení programu.
- Po pěti minutách, kdy nebyl spuštěn žádný program.

Spuštění programu

Když spotřebič zapnete, na displeji se zobrazí seznam programů. Výchozím programem je vždy program ECO.

1. Projděte seznamem programů a zvolte program.
2. V případě potřeby zvolte vhodné funkce.

Jakmile nastavíte funkce, přejděte zpět na seznam programů a spusťte zvolený program.

3. Stiskněte **OK**.

Pokud lze program použít s funkcí TimeSaver, musíte potvrdit nastavení Rychlý nebo Normální.

4. Program spustíte zavřením dvířek spotřebiče.

Odložení spuštění programu

Funkci odloženého startu nelze nastavit s programem MyFavourite.

1. Zvolte program.
2. Stiskněte **Option**.

Na displeji se zobrazí seznam funkcí.

3. Zvolte Odložený start.
4. Stiskněte **OK**.
5. Nastavte požadovaný počet hodin odloženého startu.

Spuštění programu můžete odložit o 1 až 24 hodin.

6. Potvrďte stisknutím **OK**.
7. Můžete zvolit další použitelné funkce.

8. Opakovaně stiskněte **Option**, dokud se na displeji nezobrazí zvolený program.

9. Stiskněte **OK**.

10. Zavřením dvířek spotřebiče spustíte odpočet odloženého startu.

Po dokončení odpočtu se automaticky spustí zvolený program.

Otevření dvířek za chodu spotřebiče

Pokud otevřete dvířka během probíhajícího programu, spotřebič přeruší svůj chod. Může to mít vliv na spotřebu energie a délku programu. Když dvířka opět zavřete, bude spotřebič pokračovat od okamžiku přerušení.



Pokud dvířka otevřete během sušicí fáze na déle než 30 sekund, probíhající program se ukončí. Jsou-li dvířka otevřena prostřednictvím funkce AutoOpen, k tomuto nedojde.



POZOR!

Po automatickém otevření dvířek prostřednictvím funkce AutoOpen se je nepokoušejte po dobu dvou minut zavřít, protože by mohlo dojít k poškození spotřebiče. Pokud poté dvířka zavřete na další tři minuty, probíhající program se ukončí.

Zrušení odloženého startu během jeho odpočítávání

Když zrušíte odložený start programu, program a funkce budou nastaveny na jejich výchozí hodnoty.

1. Otevřete dvířka spotřebiče.
2. Na přibližně tři sekundy stiskněte a podržte **Option**, dokud se na displeji nezobrazí: Stop washing?
 - Volbou Pokračovat a stisknutím **OK** pokračujte v odpočítávání. Zavřete dvířka spotřebiče.
 - Volbou Stop a stisknutím **OK** zrušíte odložený start.

Zrušení probíhajícího programu

Když zrušíte probíhající program, funkce budou nastaveny na jejich výchozí hodnoty.

1. Otevřete dvířka spotřebiče.
2. Na přibližně tři sekundy stiskněte a podržte **Option**, dokud se na displeji nezobrazí: Stop washing?.
 - Volbou Pokračovat a stisknutím **OK** pokračujte s probíhajícím

programem. Zavřete dvířka spotřebiče.

- Volbou Stop a stisknutím **OK** zrušíte probíhající program.

Konec programu

Po dokončení programu funkce TimeBeam zobrazí 0:00 a CLEAN. Při otevření dvířek se spotřebič automaticky vypne.

Zavřete vodovodní kohoutek.

10. TIPY A RADY

10.1 Obecné informace

Následující rady zajistí optimální výsledky mytí a sušení při každodenním používání a také pomohou chránit životní prostředí.

- Z nádobí odstraňte větší zbytky jídla, které dejte do odpadu.
- Nádobí neoplachujte ručně. V případě potřeby použijte program předmytí (je-li dostupný) nebo zvolte program s fází předmytí.
- Vždy využijte celý objem košů.
- Při plnění spotřebiče se ujistěte, že na nádobí všude dosáhne voda vycházející z trysek ostříkovacího ramene. Ujistěte se, že se kusy nádobí nedotýkají nebo nepřekrývají.
- Můžete používat odděleně mycí prostředek, leštidlo a sůl nebo můžete používat kombinované tablety (např. „3 v 1“, „4 v 1“, „Vše v 1“). Řiďte se pokyny na balení. Kombinované tablety jsou obvykle vhodné v oblastech s vodou o tvrdosti do 21 °dH. V oblastech přesahujících tento limit je také nutné použít leštidlo a sůl.
- Nastavte a program pro daný druh náplně a stupeň zašpinění. Program ECO nabízí nejušpornější spotřebu vody a energie při mytí normálně zašpiněného nádobí a příborů.

10.2 Použití soli, leštidla a mycího prostředku

- Používejte pouze sůl, leštidlo a mycí prostředek určený pro myčky nádobí. Jiné výrobky by mohly spotřebič poškodit.

- Kombinované tablety mohou korektně fungovat pouze v oblastech s vodou o tvrdosti do 21 °dH. V oblastech přesahujících tento limit je nutné použít kromě kombinovaných tablet také leštidlo a sůl. V oblastech s tvrdou nebo velmi tvrdou vodou však doporučujeme k dosažení nejlepších výsledků mytí a sušení používat samostatný mycí prostředek (prášek, gel, tablety bez doplňujících funkcí), leštidlo a sůl odděleně.
- Při použití kombinovaných tablet lze dávkovač leštidla vypnout, ale pro zajištění lepších výsledků sušení doporučujeme leštidlo vždy používat. Při použití kombinovaných tablet a když je tvrdost vody nižší než 21 °dH lze stupeň změkčovače vody nastavit na nejnižší hodnotu.
- Mycí tablety se u krátkých programů zcela nerozpustí. Abyste zabránili usazování zbytků mycího prostředku na nádobí, doporučujeme používat tablety s dlouhými programy.
- Nepoužívejte větší množství mycího prostředku, než je správné. Řiďte se pokyny na balení mycího prostředku.

10.3 Co dělat, pokud chcete přestat používat mycí tablety

Než začnete odděleně používat mycí prostředek, sůl a leštidlo, proveďte následující postup.

1. Nastavte nejvyšší stupeň změkčovače vody.
2. Ujistěte se, že je zásobník na sůl a dávkovač leštidla plný.

3. Nastavte nejkratší program s oplachovací fází. Nepoužívejte mycí prostředek a nevkládejte nic do košů.
4. Po dokončení programu nastavte změkčovač vody na stupeň tvrdosti vody v místě vašeho bydliště.
5. Seřídte dávkování leštidla.
6. Zapněte signalizaci prázdného dávkovače leštidla.

10.4 Plnění košů

- Spotřebič používejte pouze k mytí nádobí, které je bezpečné mýt v myčce.
- Do spotřebiče nevkládejte předměty vyrobené ze dřeva, rohoviny, hliníku, mědi nebo cínu.
- Nevkládejte do spotřebiče předměty, které sají vodu (houby, hadry).
- Z nádobí odstraňte větší zbytky jídla, které dejte do odpadu.
- Připálené zbytky jídel na nádobí nechte změkhnout.
- Duté nádobí (např. šálky, sklenice, hrnce) pokládejte dnem vzhůru.
- Přesvědčte se, že se sklenice vzájemně nedotýkají.
- Malé kusy nádobí a příbory vložte do přihrádky na příbory.
- Lehké kusy vložte do horního koše. Dbejte na to, aby se jednotlivé kusy nádobí nehýbaly.

- Před spuštěním programu zkontrolujte, zda se ostříkovací ramena mohou volně otáčet.

10.5 Před spuštěním programu

Zkontrolujte, zda:

- Filtry jsou čisté a správně nainstalované.
- Víčko zásobníku na sůl je dotažené.
- Ostříkovací ramena nejsou zanesená.
- Je doplněna sůl do myčky a leštidlo (pokud nepoužíváte kombinované mycí tablety).
- Rozmístění nádobí v koších je správné.
- Program je vhodný pro daný druh náplně a stupeň znečištění.
- Používá se správné množství mycího prostředku.

10.6 Vyprazdňování košů

1. Nádobí před vyjmutím z myčky nechte vychladnout. Horké nádobí se snadněji poškodí.
2. Nejprve vyprázdněte dolní koš a teprve poté horní.



Na konci programu může být na stěnách a dvířkách spotřebiče voda.

11. ČIŠTĚNÍ A ÚDRŽBA



VAROVÁNÍ!

Před čištěním nebo údržbou spotřebič vždy vypněte a vytáhněte síťovou zástrčku ze zásuvky.



Znečištěné filtry a ucpaná ostříkovací ramena snižují výsledky mytí. Pravidelně je kontrolujte a v případě potřeby je vyčistěte.

11.1 Čištění filtrů

Systém filtru se skládá ze tří částí.

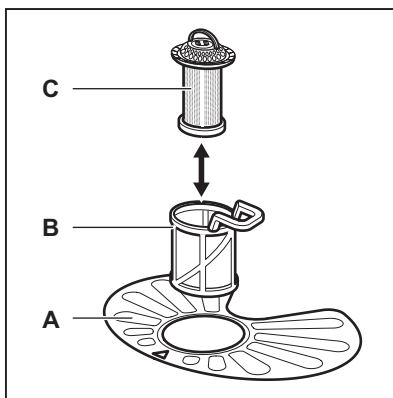

1. Otočte filtrem (B) proti směru hodinových ručiček a vyndejte jej.

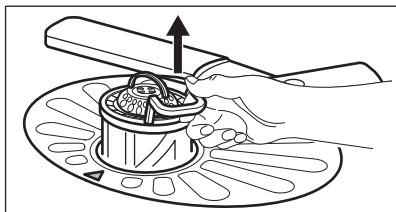
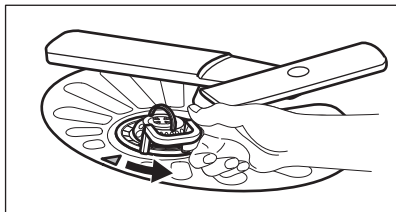

2. Vyndejte filtr (C) z filtru (B).
3. Vyjměte plochý filtr (A).

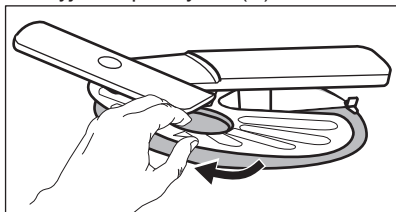

4. Filtry omyjte.

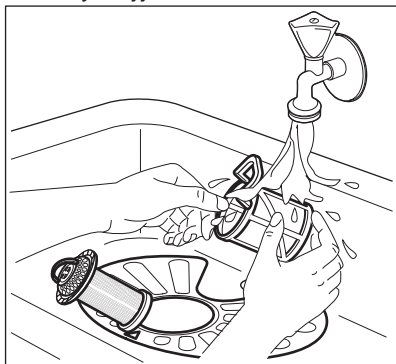

5. Zkontrolujte, zda ve sběrné jímnice nebo kolem ní nejsou žádné zbytky jídla a nečistot.
6. Vložte zpět plochý filtr (A). Ujistěte se, že je správně umístěn pod dvěma vodicími drážkami.

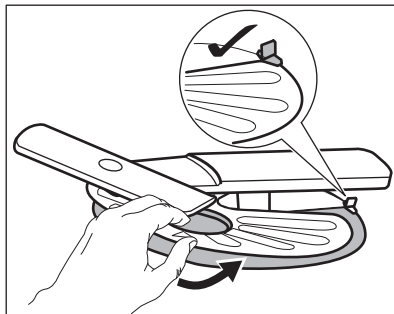

7. Sestavte filtry (B) a (C).
8. Vložte zpět filtr (B) do plochého filtru (A). Otočte jím po směru hodinových ručiček, dokud se nezajistí.

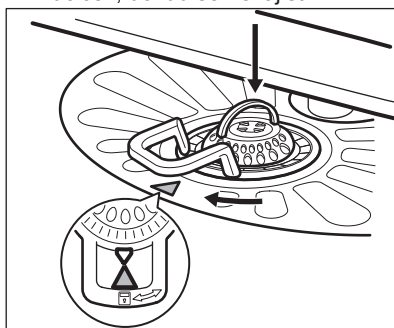

POZOR!

Nesprávné umístění filtrů může mít z následek špatné výsledky mytí a poškození spotřebiče.

11.2 Čištění horního ostříkovacího ramene

Doporučujeme pravidelně čistit horní ostříkovací rameno, abyste zabránili ucpaní otvorů nečistotami.

Ucpané otvory způsobují neuspokojivé výsledky mytí.

1. Horní koš vytáhněte ven.
2. K odpojení ostříkovacího ramene z koše zatlačte ostříkovací rameno směrem vzhůru ve směru dolní šipky a současně jím otočte ve směru hodinových ručiček.

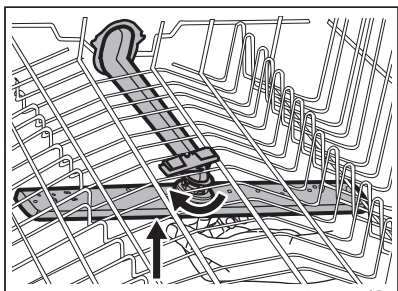

3. Ostříkovací rameno omyjte pod tekoucí vodou. Pomocí tenkého špičatého nástroje, např. párátko, odstraňte nečistoty z otvorů.

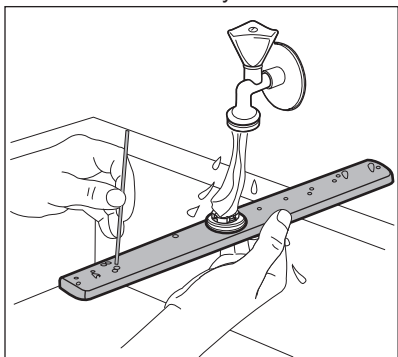

4. K opětovnému připojení ostříkovacího ramene ke koši zatlačte ostříkovací rameno směrem vzhůru ve směru dolní šipky a současně jím otočte proti směru hodinových ručiček, dokud nezaklapne na místo.

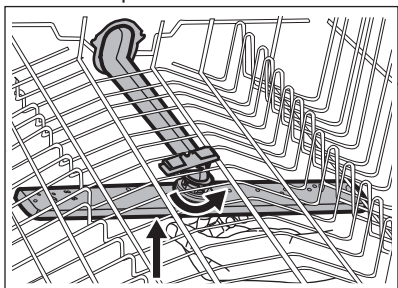

11.3 Čištění vnějších ploch

- Vyčistěte spotřebič vlhkým měkkým hadrem.
- Používejte pouze neutrální mycí prostředky.
- Nepoužívejte prostředky s drsnými částicemi, drátěnky nebo rozpouštědla.

11.4 Čištění vnitřního prostoru

- Pečlivě očistěte spotřebič včetně pryžového těsnění dvířek vlhkým měkkým hadříkem.
- Pokud pravidelně používáte krátké programy, může uvnitř spotřebiče dojít k usazování mastnoty a vodního kamene. Aby k tomu nedocházelo, doporučujeme nejméně dvakrát měsíčně spustit dlouhý program.
- K uchování nejlepšího výkonu vašeho spotřebiče doporučujeme každý měsíc použít speciální čisticí prostředek pro myčky nádobí. Řiďte se pečlivě pokyny na balení výrobku.

12. ODSTRAŇOVÁNÍ ZÁVAD

Pokud nezačne spotřebič pracovat nebo se během provozu zastavuje, předtím než se obrátíte na autorizované servisní

středisko, zkontrolujte, zda nemůžete problém vyřešit sami pomocí informací v tabulce.

**VAROVÁNÍ!**

Nesprávně provedené opravy mohou mít za následek vážné ohrožení bezpečnosti uživatele. Jakékoli opravy musí provést kvalifikovaný personál.

U některých poruch se na displeji zobrazí výstražný kód.

Většinu problémů, které se objeví, lze vyřešit bez nutnosti kontaktovat autorizované servisní středisko.

Problém a výstražný kód	Možná příčina a řešení
Nelze zapnout spotřebič.	<ul style="list-style-type: none"> Ujistěte se, že je zástrčka zapojená do síťové zásuvky. Ujistěte se, že není poškozená domovní pojistka či jistič.
Nespustil se program.	<ul style="list-style-type: none"> Přesvědčte se, že jsou dvířka spotřebiče zavřená. Pokud je nastaven odložený start, zrušte jej nebo vyčkejte do konce odpočítávání. Spotřebič spustil regeneraci pryskyřice ve změkčovači vody. Délka této procedury je přibližně pět minut.
Spotřebič se neplní vodou. Na displeji se zobrazí <i>10</i> nebo <i>11</i> .	<ul style="list-style-type: none"> Zkontrolujte, zda je vodovodní kohoutek otevřený. Ujistěte se, že není příliš malý tlak na přívodu vody. Ohledně těchto informací se obraťte na místní vodárenský podnik. Ujistěte se, že není zanesený vodovodní kohoutek. Ujistěte se, že není zanesený filtr v přívodní hadici. Ujistěte se, že přívodní hadice není přehnutá či přiskřípnutá.
Spotřebič nevypouští vodu. Na displeji se zobrazí <i>20</i> .	<ul style="list-style-type: none"> Ujistěte se, že není zanesený sifon. Ujistěte se, že není zanesený filtr ve vypouštěcí hadici. Ujistěte se, že není zanesený vnitřní systém filtrů. Ujistěte se, že vypouštěcí hadice není přehnutá či přiskřípnutá.
Je aktivován bezpečnostní systém proti vyplavení. Na displeji se zobrazí <i>30</i> .	<ul style="list-style-type: none"> Zavřete vodovodní kohoutek a obraťte se na autorizované servisní středisko.
Spotřebič se během chodu vícekrát zastaví a spustí.	<ul style="list-style-type: none"> Nejde o závadu. Zajišťují se tím optimální výsledky mytí a úspora energie.
Program probíhá příliš dlouho.	<ul style="list-style-type: none"> Ke zkrácení délky programu zvolte funkci TimeSaver. Pokud je nastavena funkce odloženého startu, zrušte nastavenou prodlevu nebo vyčkejte do konce odpočítávání.
Na displeji se zvýší zbývající čas a přeskočí téměř na konec programu.	<ul style="list-style-type: none"> Nejde o závadu. Spotřebič pracuje správně.
Funkce programu je nutně pokaždé znovu nastavit.	<ul style="list-style-type: none"> K uložení vašeho oblíbeného nastavení použijte funkci MyFavourite.

Problém a výstražný kód	Možná příčina a řešení
Menší únik z dvířek spotřebiče.	<ul style="list-style-type: none"> Spotřebič není vyrovnaný. Povolte či utáhněte seřiditelné nožičky (je-li to možné). Dvířka spotřebiče nejsou vystředěná vzhledem k vaně spotřebiče. Seřídte zadní nožičku (je-li to možné).
Dvířka spotřebiče se obtížně zavírají.	<ul style="list-style-type: none"> Spotřebič není vyrovnaný. Povolte či utáhněte seřiditelné nožičky (je-li to možné). Části nádobí přečnívají z košů.
Z vnitřku spotřebiče vychází zvuky rachocení či klepání.	<ul style="list-style-type: none"> Nádobí není správně rozmístěno v koších. Viz leták o plnění košů. Ujistěte se, že se mohou ostříkovací ramena volně otáčet.
Spotřebič vyhodí pojistky.	<ul style="list-style-type: none"> Nedostatečný příkon k současnému napájení všech používaných spotřebičů. Zkontrolujte hodnoty proudu u zásuvky a pojistek nebo vypněte jeden z používaných spotřebičů. Vnitřní elektrická závada na spotřebiči. Kontaktujte autorizované servisní středisko.



Ohledně dalších možných příčin viz části „**Před prvním použitím**“, „**Denní používání**“ nebo „**Tipy a rady**“.

znovu, obraťte se na autorizované servisní středisko.

Při výskytu výstražných kódů, které nejsou uvedené v tabulce, se obraťte na autorizované servisní středisko.

Po kontrole spotřebiče jej vypněte a znovu zapněte. Pokud se problém objeví

12.1 Nádobí není dostatečně umyté nebo suché

Problém	Možná příčina a řešení
Špatné výsledky mytí.	<ul style="list-style-type: none"> Viz „Denní používání“, „Tipy a rady“ a leták o plnění košů. Používejte intenzivnější mycí programy. Vyčistěte trysky ostříkovacích ramen a filtr. Řiďte se částí „Čištění a údržba“.
Špatné výsledky sušení.	<ul style="list-style-type: none"> Nádobí bylo ponecháno příliš dlouho uvnitř zavřeného spotřebiče. Došlo leštídlo nebo je nedostatečné dávkování leštidla. Nastavte dávkování leštidla na vyšší stupeň. Plastové předměty mohou vyžadovat osušení utěrkou. Nejlépeších výsledků sušení dosáhnete, když zapnete funkci XtraDry a nastavíte AutoOpen. Doporučujeme vždy používat leštídlo, a to i společně s kombinovanými mycími tabletami.

Problém	Možná příčina a řešení
Na nádobí a skle jsou bílé šmouhy nebo modravý potah.	<ul style="list-style-type: none"> • Uvolňuje se příliš velké množství leštidla. Nastavte množství leštidla na nižší stupeň. • Nadměrné množství mycího prostředku.
Na sklenicích a nádobí jsou skvrny a zaschlé vodní kapky.	<ul style="list-style-type: none"> • Uvolňuje se příliš malé množství leštidla. Nastavte množství leštidla na vyšší stupeň. • Příčinou může být kvalita leštidla.
Nádobí je mokré.	<ul style="list-style-type: none"> • Nejlepších výsledků sušení dosáhnete, když zapnete funkci XtraDry a nastavíte AutoOpen. • Program neobsahuje sušící fázi nebo obsahuje pouze sušící fázi při nízké teplotě. • Dávkovač leštidla je prázdný. • Příčinou může být kvalita leštidla. • Příčinou může být kvalita mycích tablet. Zkuste jinou značku nebo zapněte dávkač leštidla a použijte leštidlo spolu s mycími tabletami.
Vnitřek spotřebiče je vlhký.	<ul style="list-style-type: none"> • Nejedná se o závadu spotřebiče. Způsobuje to vlhkost vzduchu, který kondenzuje na stěnách spotřebiče.
Během mytí dochází k nadměrnému pění.	<ul style="list-style-type: none"> • Používejte pouze mycí prostředek pro myčky nádobí. • Dochází k úniku leštidla z dávkače. Kontaktujte autorizované servisní středisko.
Na přiborech jsou stopy rzi.	<ul style="list-style-type: none"> • Ve vodě používané k mytí je příliš mnoho soli. Viz „Nastavení změkčovače vody“. • Přístroje ze stříbra a nerezové oceli byly vloženy dohromady. Vyvarujte se vložení stříbrných a nerezových přístrojů blízko sebe.
Po dokončení programu jsou v dávkači zbytky mycího prostředku.	<ul style="list-style-type: none"> • Mycí tableta se vzpříčila v dávkači, a proto nebyla plně rozpuštěna vodou. • Voda nemůže vymýt mycí prostředek z dávkače. Ujistěte se, že není ostřikovací rameno zablokované či ucpané. • Ujistěte se, že nádobí v koši nebrání víčku dávkače mycího prostředku v otevření.
Zápach uvnitř spotřebiče.	<ul style="list-style-type: none"> • Viz „Čištění vnitřního prostoru“.

Problém	Možná příčina a řešení
Usazeniny vodního kamene na nádobí, ve vaně nebo na vnitřní straně dvířek.	<ul style="list-style-type: none"> Hladina soli je nízko, zkontrolujte kontrolku doplnění soli. Víčko zásobníku na sůl je uvolněné. Vaše voda z vodovodu je tvrdá. Viz „Nastavení změkčovače vody“. Dokonce i při použití kombinovaných mycích tablet použijte sůl a nastavte regeneraci změkčovače vody. Viz „Nastavení změkčovače vody“. Pokud usazeniny vodního kamene stále přetrvávají, vyčistěte spotřebič pomocí prostředků, které jsou vhodné pro tento konkrétní účel. Použijte jiný mycí prostředek. Obraťte se na výrobce mycího prostředku.
Matné, zbarvené či naštípnuté nádobí.	<ul style="list-style-type: none"> Ujistěte se, že do spotřebiče vkládáte pouze nádobí, které lze bezpečně mýt v myčce nádobí. Koš plňte a vyprazdňujte opatrně. Viz leták o plnění košů. Křehké kusy nádobí vložte do horního koše.



Ohledně dalších možných příčin viz části „**Před prvním použitím**“, „**Denní používání**“ nebo „**Tipy a rady**“.

13. TECHNICKÉ INFORMACE

Rozměry	Šířka / výška / hloubka (mm)	596 / 818 - 898 / 550
Připojení k elektrické síti ¹⁾	Napětí (V)	200 - 240
	Frekvence (Hz)	50 / 60
Tlak přívodu vody	Min. / max. bar (MPa)	0.5 (0.05) / 8 (0.8)
Přívod vody	Studená nebo teplá voda ²⁾	max. 60 °C
Kapacita	Jídelní soupravy	15
Příkon	Režim zapnuto (W)	5.0
Příkon	Režim vypnuto (W)	0.10

¹⁾ Ohledně ostatních údajů viz typový štítek.

²⁾ Pokud odebíráte horkou vodu z alternativních zdrojů (např. solární panely, větrná energie), použijte tuto horkou vodu ke snížení spotřeby energie.

14. POZNÁMKY K OCHRANĚ ŽIVOTNÍHO PROSTŘEDÍ

Recyklujte materiály označené symbolem . Obaly vyhodte do příslušných odpadních kontejnerů k recyklaci. Pomáhejte chránit životní prostředí a lidské zdraví a recyklovat elektrické a elektronické spotřebiče

určené k likvidaci. Spotřebiče označené příslušným symbolem  nelikvidujte spolu s domovním odpadem. Spotřebič odevzdejte v místním sběrném dvoře nebo kontaktujte místní úřad.

TARTALOM

1. BIZTONSÁGI INFORMÁCIÓK.....	27
2. BIZTONSÁGI UTASÍTÁSOK.....	28
3. TERMÉKLEÍRÁS.....	30
4. KEZELŐPANEL.....	31
5. PROGRAMOK.....	32
6. BEÁLLÍTÁSOK.....	34
7. KIEGÉSZÍTŐ FUNKCIÓK.....	36
8. AZ ELSŐ HASZNÁLAT ELŐTT.....	38
9. NAPI HASZNÁLAT.....	40
10. HASZNOS TANÁCSOK ÉS JAVASLATOK.....	42
11. ÁPOLÁS ÉS TISZTÍTÁS.....	44
12. HIBAEHÁRÍTÁS.....	46
13. MŰSZAKI INFORMÁCIÓK.....	50

AZ ÖN ELÉGEDETTSÉGE ÉRDEKÉBEN

Köszönjük, hogy megvásárolta ezt az AEG készüléket. Termékünk gyártásakor egy olyan berendezést kívántunk megalkotni az Ön számára, amely kifogástalan teljesítményt nyújt hosszú éveken keresztül, köszönhetően az alkalmazott innovatív technológiáknak, amelyek az életét jelentősen megkönnyítik – és amelyeket más készülékeken nem talál meg. Kérjük, szánjon néhány percet az útmutató végigolvasására, hogy a maximumot hozhassa ki készülékéből. Látogassa meg a weboldalunkat:



Kezelési tanácsok, kiadványok, hibaelhárító, szerviz információk:
www.aeg.com/webselfservice



További előnyökért regisztrálja készülékét:
www.registreaeg.com



Kiegészítők, segédanyagok és eredeti alkatrészek vásárlása a készülékhez:
www.aeg.com/shop

VÁSÁRLÓI TÁMOGATÁS ÉS SZERVIZ

Kizárólag eredeti alkatrészek használatát javasoljuk.

Ha készülékével a szervizhez fordul, legyenek kéznél az alábbi adatok: Típus, termékszám, sorozatszám.

Ezek az információk az adattáblán olvashatók.

 Figyelmeztetés - Biztonsági információk

 Általános információk és hasznos tanácsok

 Környezetvédelmi információk

A változtatások jogát fenntartjuk.

1. BIZTONSÁGI INFORMÁCIÓK

Az üzembe helyezés és használat előtt gondosan olvassa el a mellékelt útmutatót. A gyártó nem vállal felelősséget a helytelen beszerelés vagy használat miatt keletkezett sérülésekért és károkért. Tartsa biztonságos és elérhető helyen az útmutatót, hogy szükség esetén mindig a rendelkezésére álljon.

1.1 Gyermekek és fogyatékkal élő személyek biztonsága

- A készüléket 8 év feletti gyermekek és csökkent fizikai, értelmi vagy mentális képességű, illetve megfelelő tapasztalatok vagy ismeretek híján lévő személyek csak felügyelettel, vagy a készülék biztonságos használatára vonatkozó megfelelő tájékoztatás esetén használhatják.
- Ne hagyja, hogy gyerekek játsszanak a készülékkel.
- A mosószeret tartsa távol a gyermekektől.
- A gyermekeket és a háziállatokat tartsa távol a készüléktől, amikor az ajtaja nyitva van.
- Gyermekek felügyelet nélkül nem végezhetnek tisztítási vagy karbantartási tevékenységet a készüléken.

1.2 Általános biztonság

- A készüléket háztartási, illetve más hasonló felhasználási területekre szánták, mint például:
 - hétfégi házak, üzletek, irodák és egyéb munkahelyeken kialakított személyzeti konyhák;
 - hotelek, motelek, szállások reggelivel és egyéb lakás céljára szolgáló ingatlanok esetén az ügyfelek számára.
- Ne változtassa meg a készülék műszaki jellemzőit.
- Az üzemi víznyomás (minimum és maximum) értékének 0.5 (0.05) / 8 (0.8) bar (MPa) között kell lennie.

- Soha ne lépje túl a megengedett legnagyobb töltetet 15.
- Ha a hálózati kábel megsérül, azt a gyártónak vagy a márkaszerviznek vagy más hasonlóan képzett személynek kell kicserélnie, nehogy veszélyhelyzet álljon elő.
- Lefelé fordítva helyezze a késeket és a hegyes evőeszközöket az evőeszközkosárba, vagy az élükkel lefele fordítva fektesse azokat az evőeszközfiókba.
- Tilos a készülék ajtaját felügyelet nélkül nyitva hagyni a véletlen rálépés elkerülése érdekében.
- Bármilyen karbantartás előtt kapcsolja ki a készüléket, és húzza ki a hálózati csatlakozódugót a csatlakozóaljzatból.
- A készülék tisztításához ne használjon nagy nyomású vízszugart és/vagy gőzt.
- Ügyeljen arra, hogy a készülék alsó részén levő szellőzőnyílásokat (ha vannak) ne zárja le szőnyeg vagy egyéb tárgy.
- A készülék vízvezeték-re történő csatlakoztatásához használja a mellékelt, új tömlőkészletet. Régi tömlőkészlet nem használható fel újra.

2. BIZTONSÁGI UTASÍTÁSOK

2.1 Üzembe helyezés



FIGYELMEZTETÉS!

A készüléket csak képezett személy helyezheti üzembe.

- Távolítsa el az összes csomagolóanyagot.
- Ne helyezzen üzembe, és ne is használjon sérült készüléket.
- Ne helyezze üzembe a készüléket olyan helyen, ahol a hőmérséklet 0 °C alatt van.
- Tartsa be a készülékhez mellékelt üzembe helyezési útmutatóban foglaltakat.
- A készülék nehéz, ezért legyen körültekintő a mozgatásakor. Mindig használjon munkavédelmi kesztyűt és zárt lábbelit.

- A készüléket biztonságos szerkezet alá és mellé helyezze.

2.2 Elektromos csatlakoztatás



FIGYELMEZTETÉS!

Tűz- és áramütésveszély.

- A készüléket kötelező földelni.
- Ellenőrizze, hogy az adattáblán szereplő adatok megfelelnek-e a helyi elektromos hálózat paramétereinek.
- Mindig megfelelően felszerelt, áramütés ellen védett aljzatot használjon.
- Ne használjon hálózati elosztókat és hosszabbító kábeleket.
- Ügyeljen a hálózati csatlakozódugó és a hálózati kábel épségére.

Amennyiben a készülék hálózati vezetékét ki kell cserélni, a cserét márkaszervizünknel végeztesse el.

- Csak az üzembe helyezés befejezése után csatlakoztassa a hálózati csatlakozódugót a hálózati csatlakozóaljzatba. Ügyeljen arra, hogy a hálózati dugasz üzembe helyezés után is könnyen elérhető legyen.
- A hálózati vezeték kihúzásakor soha ne vezetékét húzza. A kábelt mindig a csatlakozódugónál fogva húzza ki.
- A készülék megfelel az EGK irányelveinek.
- Kizárólag az Egyesült Királyság és Írország. Ez a készülék 13 amperes hálózati csatlakozódugóval van felszerelve. Ha szükségessé válik a biztosíték cseréje a hálózati csatlakozódugóban, akkor egy 13 amperes ASTA (BS 1362) biztosítékra cserélje.

2.3 Vízhálózatra csatlakoztatás

- Ügyeljen arra, hogy ne okozzon sérülést a vízcsöveknek.
- Mielőtt új vagy hosszabb idő óta nem használt csövekhez csatlakoztatja javítás vagy új eszköz (pl. vízóra stb.) felszerelése után a készüléket, addig folyassa a vizet, amíg az teljesen ki nem tisztul.
- A készülék első használata közben és után ellenőrizze, hogy nem látható-e vízszivárgás.
- A befolyócső biztonsági szeleppel, valamint dupla bevonattal ellátott belső elektromos vezetékkel rendelkezik.

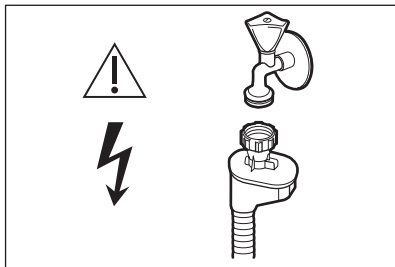

 **FIGYELMEZTETÉS!**
Veszélyes feszültség.

- Ha a befolyócső megsérül, akkor azonnal zárja el a vízcsapot, majd húzza ki a csatlakozódugót a fali csatlakozóaljzattól. Forduljon a márkaszervizhez a befolyócső cseréje érdekében.

2.4 Használat

- Ne üljön vagy álljon rá a nyitott ajtóra.
- A mosogatógépből használt mosogatószerek veszélyesek. Tartsa be a mosogatószer csomagolásán feltüntetett utasításokat.
- Ne igyon a készülékben lévő vízből, és ne játsszon vele.
- Az edényeket a mosogatógépből csak a mosogatóprogram lejártá után vegye ki. Egy kevés mosogatószer maradhat az edényeken.
- A készülékből forró gőz szabadulhat ki, ha az ajtót mosogatóprogram futása közben kinyitja.
- Ne tegyen gyúlékony anyagot vagy gyúlékony anyaggal szennyezett tárgyat a készülékbe, annak közelébe, illetve annak tetejére.

2.5 Belső világítás



FIGYELMEZTETÉS!
Sérülésveszély.

- A készülék belső lámpával rendelkezik, amely bekapcsol, amikor az ajtaját kinyitják, és kikapcsol, amikor becsukják.
- A készülékben levő lámpa nem alkalmas helyiségek megvilágítására.
- A belső lámpa cseréje érdekében forduljon a márkaszervizhez.

2.6 Szerviz

- A készülék javítását bízza a márkavizre. Kizárólag eredeti alkatrészek használatát javasoljuk.
- Amikor a márkaszervizhez fordul, legyenek kéznél az alábbi adatok, melyek a készülék adattábláján találhatóak.
Modell:
PNC (termékkód):
Sorozatszám:

2.7 Ártalmatlanítás



FIGYELMEZTETÉS!
Sérülés- vagy
fulladásveszély.

- Bontsa a készülék hálózati csatlakozását.

- Vágja le a hálózati tápkábelt, és helyezze a hulladékba.
- Szerelje le az ajtókilincset, hogy megakadályozza gyermekek és kedvenc állatok készülékben rekedését.

3. TERMÉKLEÍRÁS

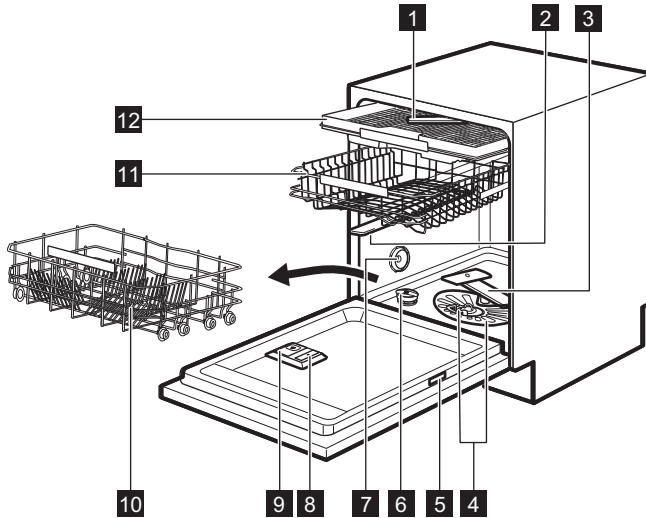

- 1** Legfelső szórókar
- 2** Felső szórókar
- 3** Alsó szórókar
- 4** Szűrők
- 5** Adattábla
- 6** Sótartály
- 7** Szellőzőnyílás

- 8** Öblítőszer-adagoló
- 9** Mosószer-adagoló
- 10** Alsó kosár
- 11** Felső kosár
- 12** Evőeszközfiók

3.1 TimeBeam

A TimeBeam kijelző a padlón, a készülék ajtaja alatt jelenik meg.

- Amikor a program elindul, megjelenik a program időtartama.
- Amikor a mosogatóprogram befejeződött, a **0:00** és **CLEAN** kijelző világítani kezd.

- Amikor a késleltetett indítás elindul, a visszaszámlálás időtartama és a **DELAY** kijelző világítani kezd.
- Ha a készülék hibásan működik, egy hibakód jelenik meg.

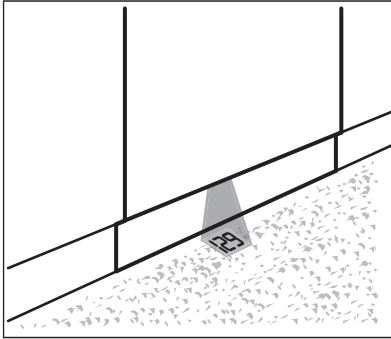

Amikor a szárítási fázis alatt az AutoOpen program bekapcsol, előfordulhat, hogy a padlón levő fényjelzés nem látható teljesen. A folyamatban lévő programból hozzávetőlegesen hátralévő idő ellenőrzéséhez tekintse meg a kezelőpanel kijelzőjét.

4. KEZELŐPANEL

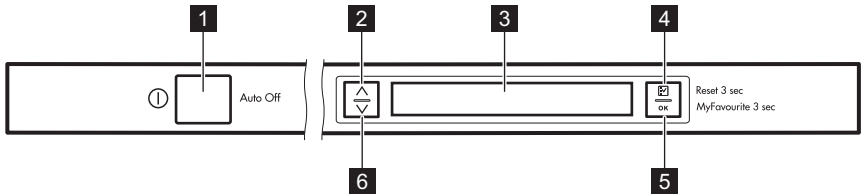

- | | |
|---|---|
| <p>1 Be/ki gomb</p> <p>2 Navigáció gomb (fel)</p> <p>3 Kijelző</p> <p>4 Option gomb</p> | <p>5 OK gomb</p> <p>6 Navigáció gomb (le)</p> |
|---|---|

4.1 Gomb viselkedése

Navigáció gombok (fel és le)

- A kijelzőn megjelenő listák és szöveges információk görgetéséhez használja ezeket a gombokat.

Option gomb

- A gomb rövid megnyomásával a funkciók listájába lehet lépni.
- A rendszer visszalép a programlistába, ha a funkciók listájában a gombot röviden megnyomja.
- A rendszer visszalép a funkciók listájába, ha a beállítások listájában a gombot röviden megnyomja.
- Ha a késleltetett indítás vagy egy program működése közben hosszan

(3 mp ideig) megnyomja a gombot, azzal törli a késleltetett indítást, a programot és a funkciókat. A kijelzőn megjelenik az alapértelmezett program: ECO.

OK gomb

- Rövid megnyomás: Jóváhagyja a program, a kiegészítő funkciók és a beállítások kiválasztását.
- Hosszú megnyomás: Elindítja a MyFavourite programot. Ha nem áll rendelkezésre mentett program, a kijelzőn a kedvenc program beállítóképernyője látható.

5. PROGRAMOK

Program	Szennyezettség mértéke Töltet típusa	Programszakaszok	Kiegészítő funkciók
ECO 50° 1)	<ul style="list-style-type: none"> • Normál szennyezettség • Edények és evőeszközök 	<ul style="list-style-type: none"> • Előmosogatás • Mosogatás 50 °C • Öblítés • Szárítás 	<ul style="list-style-type: none"> • ExtraHygiene • TimeSaver • XtraDry
AutoSense 45°-70° 2)	<ul style="list-style-type: none"> • Összes • Edények, evőeszközök, lábasok és fazekak 	<ul style="list-style-type: none"> • Előmosogatás • Mosogatás 45 °C – 70 °C • Öblítés • Szárítás 	<ul style="list-style-type: none"> • ExtraHygiene • XtraDry
PROZONE 50°-65° 3)	<ul style="list-style-type: none"> • Vegyes szennyezettség • Edények, evőeszközök, lábasok és fazekak 	<ul style="list-style-type: none"> • Előmosogatás • Mosogatás 50 °C és 65 °C • Öblítés • Szárítás 	<ul style="list-style-type: none"> • TimeSaver • XtraDry
Intensive 70°	<ul style="list-style-type: none"> • Erős szennyezettég • Edények, evőeszközök, lábasok és fazekak 	<ul style="list-style-type: none"> • Előmosogatás • Mosogatás 70 °C • Öblítés • Szárítás 	<ul style="list-style-type: none"> • ExtraHygiene • TimeSaver • XtraDry
30 MIN 60° 4)	<ul style="list-style-type: none"> • Friss szennyezettség • Edények és evőeszközök 	<ul style="list-style-type: none"> • Mosogatás 60 °C • Öblítés 	<ul style="list-style-type: none"> • ExtraHygiene • XtraDry
Glass 45°	<ul style="list-style-type: none"> • Normál vagy enyhé szennyeződés • Kényes cserép- és üvegedények 	<ul style="list-style-type: none"> • Mosogatás 45 °C • Öblítés • Szárítás 	<ul style="list-style-type: none"> • XtraDry
Extra silent 50° 5)	<ul style="list-style-type: none"> • Normál szennyezettség • Edények és evőeszközök 	<ul style="list-style-type: none"> • Előmosogatás • Mosogatás 50 °C • Öblítés • Szárítás 	<ul style="list-style-type: none"> • XtraDry

Program	Szennyezettség mértéke Töltet típusa	Programszakaszok	Kiegészítő funkciók
Rinse&Hold 6)	• Összes	• Előmosogatás	

1) Ezzel a programmal a leghatékonyabb víz- és energiafogyasztás mellett mosogathatja el a normál mértékben szennyezett edényeket és evőeszközöket. (Ezt a programot használják tesztprogramként a bevizsgáló intézetek.)

2) A készülék érzékeli a kosarakba helyezett edények mennyiségét és szennyezettségét. Automatikusan beállítja a szükséges hőmérsékletet és a vízmennyiséget, az energiafogyasztást és a program időtartamát.

3) Ezzel a programmal változatos mértékben szennyezett edényeket mosogathat el. Az erősen szennyezett edényeket az alsó kosárba, míg a normál mértékben szennyezetteket a felső kosárba tegye. Nagyobb a víznyomás és magasabb a vízhőmérséklet az alsó kosárban, mint a felső kosárban.

4) Ezzel a programmal frissen szennyezett edényeket mosogathat el. Rövid idő alatt is kiváló eredményt nyújt.

5) Ez a legcsendesebb program. A zajszint csökkentése érdekében a szivattyú nagyon alacsony fordulatszámon működik. Az alacsony fordulatszám miatt hosszabb a program időtartama.

6) Ezzel a programmal gyorsan leöblítheti az edényeket, hogy eltávolítsa az ételmaradékokat, és megakadályozza a kellemetlen szagok kialakulását. Ehhez a programhoz ne használjon mosogatószert.

5.1 Fogyasztási értékek

Program 1)	Vízfogyasztás (l)	Energiafogyasztás (kWh)	Időtartam (perc)
ECO 50°	11	0.857	232
AutoSense 45° - 70°	7 - 14	0.6 - 1.6	40 - 170
PROZONE 50° - 65°	14 - 16	1.2 - 1.5	160 - 180
Intensive 70°	12.5-14.5	1.4-1.7	170-190
30 MIN 60°	10	0.9	30
Glass 45°	12 - 14	0.7 - 0.9	82-92
Extra silent 50°	9 - 10	1.1 - 1.3	230 - 250
Rinse&Hold	4	0.1	14

1) A víz nyomása és hőmérséklete, a hálózati feszültség ingadozásai, a funkciók és az edények mennyisége módosíthatja az értékeket.

5.2 Tájékoztatás a bevizsgáló intézetek számára

A bevizsgálás elvégzéséhez szükséges összes információ megszerzéséhez küldjön egy e-mailt a következő címre:

info.test@dishwasher-production.com

Jegyezze fel az adattáblán található termékszámot (PNC).

6. BEÁLLÍTÁSOK

6.1 Beállítások listája

A beállítások listájának megtekintéséhez válassza a Beállítás pontot a funkciók listájában.

Beállítás	Értékek	Termékleírás
MyFavourite	Programok listája	Állítsa be kedvenc napi programját. Lásd a jelen fejezet idevonatkozó információit.
AutoOpen	BE (alapértelmezett érték) KI	Az automatikus ajtónyitás beállítása minden programhoz az Rinse&Hold kivételével. Lásd a jelen fejezet idevonatkozó információit.
Befejezés jelzőhang	BE KI	Tájékoztatást nyújt, miután a program véget ért. Gyári beállítás: ki.
Nyomógomb hang	Ki Kattanás Hangjelzés	A gombok megnyomása esetén hallható hangjelzés beállítása.
Térfogat	1. szinttől 10. szintig.	A hangerő beállítása.
Fényerő	0. szinttől 9. szintig.	A kijelző fényerejének beállítása.
Kontraszt	0. szinttől 9. szintig.	A kijelző kontrasztjának beállítása.
Vízke ménység	1. szinttől 10. szintig.	Állítsa be a vízlágyító szintjét a körzetében meglévő vízke ménységnek megfelelően. Gyári beállítás: 5. szint.
Öblítőszer szintje	0. szinttől 6. szintig. 0. szint = nincs öblítőszer-adagolás.	Állítsa be az öblítőszer-adagoló szintjét az öblítőszer szükséges mennyiségének megfelelően. Gyári beállítás: 4. szint.
Nyelv	Nyelvek listája.	Állítsa be a megfelelő nyelvet. Alapértelmezett nyelv: Angol.
Padlóra vetített kijelző	Színek listája.	A TimeBeam funkció színének beállítása

Beállítás	Értékek	Termékleírás
Beállítások elfogadása	RESET	A készülék gyári beállításra való visszaállítása.

6.2 A beállítás módosítása két érték segítségével (BE és KI)

A beállítás a módosítás után addig marad érvényben, míg a program véget nem ér, vagy míg a folyamatban levő programot nem törlik.

1. Nyomja meg az **Option** gombot.
2. Válassza a Beállítás pontot.
3. Nyomja meg az **OK** gombot.
4. Válassza ki a módosítandó beállítást.
5. Nyomja meg az **OK** gombot BE értékről KI értékre vagy fordítva történő módosításhoz.
6. Nyomja meg egymás után többször a **Option** gombot, amíg a programlista meg nem jelenik a kijelzőn.

6.3 A beállítás módosítása több érték segítségével

A beállítás a módosítás után addig marad érvényben, míg a program véget nem ér, vagy míg a folyamatban levő programot nem törlik.

1. Nyomja meg az **Option** gombot.
2. Válassza a Beállítás pontot.
3. Nyomja meg az **OK** gombot.
4. Válassza ki a módosítandó beállítást.
5. A következő szintre lépéshez nyomja meg az **OK** gombot.
6. Válassza ki az új értéket.
7. Nyomja meg az **OK** gombot a megerősítéshez.
8. Nyomja meg egymás után többször a **Option** gombot, amíg a programlista meg nem jelenik a kijelzőn.

6.4 A MyFavourite program elindítása

1. Nyomja le, és körülbelül 3 másodpercig tartsa nyomva az **OK** gombot, amíg a kijelzőn meg nem jelenik a MyFavourite beállítás.
2. Csupja be a készülék ajtaját a program elindításához.

6.5 A MyFavourite program mentése

Egyszerre csak egy programot lehet a memóriában tárolni. Az új beállítás törli a korábbi beállítást.

1. Nyomja meg az **Option** gombot.
2. Válassza a Beállítás pontot.
3. Nyomja meg az **OK** gombot.
4. Válassza a MyFavourite pontot.
5. Nyomja meg az **OK** gombot.

A kijelző a programlistát jeleníti meg.

6. Válasszon ki egy programot.
7. Nyomja meg az **OK** gombot.
8. A kijelző a következőket mutatja:

Opc. hozzáadás és Kész.

- Ha funkciók nélkül szeretne menteni egy programot, válassza a Kész lehetőséget, majd nyomja meg az **OK** gombot.
- Ha funkciót szeretne hozzáadni a programhoz, válassza a Opc. hozzáadás lehetőséget, majd megerősítéshez nyomja meg az **OK** gombot. A funkció kiválasztása után a kijelzőn a Opc. hozzáadás és Kész lehetőség jelenik meg. Ha egy másik funkciót szeretne beállítani, válassza ismét a Opc. hozzáadás lehetőséget, máskülönben válassza a Kész lehetőséget.

9. Nyomja meg az **OK** gombot. Amennyiben a program TimeSaver kiegészítő funkcióval rendelkezik, válassza a Gyors vagy Normál lehetőséget.
10. Nyomja meg az **OK** gombot a megerősítéshez.

A kijelző megerősíti, hogy a MyFavourite programot a rendszer mentette.

6.6 AutoOpen

Az AutoOpen kiegészítő funkcióval jobb szárítási eredmény érhető el alacsonyabb energiafogyasztás mellett.

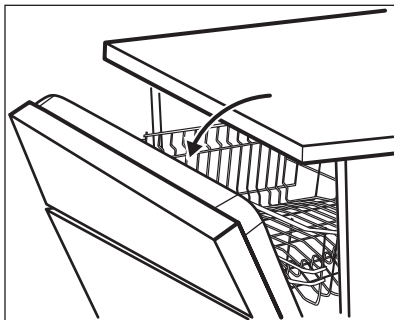

i A szárítási szakasz közben egy mechanizmus kinyitja a készülék ajtaját, és nyitva tartja azt.

! **VIGYÁZAT!**
Az automatikus ajtónyitást követő 2 percen belül ne próbálja meg az ajtót becsukni. Ezzel kárt tehet a készülékben.



VIGYÁZAT!
Gyermekek jelenléte esetén az AutoOpen rendszer kikapcsolható, ha az ajtót zárva szeretné tartani a ciklus végén.

Az AutoOpen kiegészítő funkció automatikusan bekapcsol minden program esetén, a Rinse&Hold kivételével.

A szárítási eredmény javításához tekintse át az XtraDry kiegészítő funkciót, vagy kapcsolja be az AutoOpen kiegészítő funkciót.

7. KIEGÉSZÍTŐ FUNKCIÓK

i Egy program elindítása előtt mindig kapcsolja be a megfelelő kiegészítő funkciókat.
A kiegészítő funkciókat a program működése közben nem lehet be- vagy kikapcsolni.



Nem minden kiegészítő funkció kombinálható egymással. Ha egymással nem kombinálható kiegészítő funkciókat választ, a készülék automatikusan kikapcsol egy vagy több funkciót. Csak az aktív kiegészítő funkciók visszajelzői világítanak.

7.1 Kiegészítő funkciók listája

Kiegészítő funkciók	Értékek	Megnevezés
Késl. Indítás	1-től 24 óráig KI (alapértelmezett érték)	A program késleltetett indítása.
XtraDry	BE KI (alapértelmezett érték)	Kapcsolja be ezt a kiegészítő funkciót, ha szeretné megnövelni a szárítási teljesítményt. Lásd a jelen fejezet idevonatkozó információit.

Kiegészítő funkciók	Értékek	Megnevezés
ExtraHygiene	BE KI (alapértelmezett érték)	Ennek a kiegészítő funkciónak a használatával fertőtleníthetőek az evőeszközök és az edények. Az utolsó öblítési fázis során a hőmérséklet 70 °C-on marad legalább 10 percig.
Beállítás	Adja meg a készülék beállításait	

7.2 Kiegészítő funkció beállítása

A kiegészítő funkciók listája csak a kiválasztott programnál használható funkciókat jeleníti meg. A nem választható kiegészítő funkciók nem jelennek meg.

Bizonyos kiegészítő funkciók nem kombinálhatóak egymással. Amikor két olyan kiegészítő funkciót választ, melyek nem kombinálhatóak egymással, a készülék automatikusan kikapcsolja az egyik funkciót.

A program végén vagy a program törlésekor a kiegészítő funkciók visszaállnak az alapértelmezett értékükre.

1. Nyomja meg az **Option** gombot.
2. Válasszon ki egy funkciót.

A kijelzőn zárójelben megjelenik a funkció értéke.

3. Nyomja meg az **OK** gombot KI értékről BE értékre vagy fordítva történő módosításhoz.

Ha a Késl. Indítás funkciót állította be, és megnyomja az **OK** gombot, a kijelzőn a késleltetett indításhoz rendelhető időtartam jelenik meg órákban. Válassza ki az órák számát, majd megerősítéshez nyomja meg ismét az **OK** gombot.

4. A programlistába való visszatéréshez nyomja meg egymás után többször a **Option** gombot, amíg a kiválasztott program meg nem jelenik a kijelzőn.

7.3 XtraDry

Kapcsolja be ezt a kiegészítő funkciót, ha szeretné megnövelni a szárítási

teljesítményt. Ezen kiegészítő funkció alkalmazásakor néhány program időtartama, a vízfogyasztás és az utolsó öblítés hőmérséklete módosulhat.

Az XtraDry állandó kiegészítő funkció minden nem ECO 50° programnál, és nem kell beállítani minden ciklusnál.

Az ECO 50° program elindításakor az XtraDry kiegészítő funkció inaktív, és mindig kézzel kell bekapcsolni. A többi programnál az XtraDry állandó kiegészítő funkció, és a készülék automatikusan alkalmazza a következő ciklusoknál. Ez a beállítás bármikor módosítható.

Az XtraDry kiegészítő funkció bekapcsolása kikapcsolja a TimeSaver kiegészítő funkciót.

7.4 TimeSaver

Ez a kiegészítő funkció növeli a víz nyomását és hőmérsékletét.

A mosogatási és szárítási fázisok rövidebbek. A program teljes időtartama körülbelül 50%-kal csökken.

A mosogatás eredményessége megegyezik a normál időtartamú program eredményességével, azonban előfordulhat, hogy a szárítási eredmény kevésbé lesz kielégítő.

A TimeSaver kiegészítő funkció nem használható minden programnál.

1. Görgessen végig a programlistán, majd válasszon ki egy programot.
2. Nyomja meg az **OK** gombot a megerősítéshez.

Amikor a TimeSaver kiegészítő funkció használható a kiválasztott programmal, a Gyors és Normál lehetőség, valamint az ezekhez tartozó időtartam jelenik meg a kijelzőn:

- Gyors: TimeSaver bekapcsolva. Nyomja meg az **OK** gombot a megerősítéshez.

- Normál: TimeSaver kikapcsolva. Nyomja meg az **OK** gombot a megerősítéshez.

8. AZ ELSŐ HASZNÁLAT ELŐTT

A készülék első használatba vételekor be kell állítania a nyelvet. Az alapértelmezett nyelv az angol.

1. Állítsa be a nyelvet.
 - Az angol nyelv kiválasztásához nyomja meg az **OK** gombot.
 - Görgessen a rendelkezésre álló nyelvek listájában az új nyelv kiválasztásához, majd nyomja meg az **OK** gombot a választás megerősítéséhez.
2. **Ellenőrizze, hogy a vízlágyító aktuális szintje megfelel-e a használt víz keménységének. Amennyiben nem, állítsa be a vízlágyító szintjét.**
3. Töltse fel sótartályt.
4. Töltse fel az öblítőszer-adagolót.
5. Nyissa ki a vízcsapot.
6. A készülékben levő gyártási maradványok eltávolításához indítson el egy mosogatóprogramot. Ne használjon mosogatószert, és ne töltse meg a kosarakat.

Miután elindít egy programot, a készüléknek kb. 5 percre van szüksége

ahhoz, hogy a vízlágyítóban lévő műgyantát regenerálja. Ekkor úgy tűnhet, hogy a készülék nem működik megfelelően. A mosási fázis csak akkor kezdődik meg, amikor a fenti művelet véget ér. Ez a műveletsor rendszeres időközönként ismétlődik.

8.1 A vízlágyító

A vízlágyító a vezetékes vízben található ásványi anyagok eltávolítására szolgál, amelyek hátrányosan befolyásolják a mosogató eredményességét, valamint rongálnak a készüléket.

Annál keményebb a víz, minél többet tartalmaz ezekből az ásványi anyagokból. A vízkeménységet különböző mértékegységekkel mérik.

A vízlágyítót a lakóhelyén jellemző vízkeménységhez kell beállítani. A víz keménységét illetően a helyi vízművektől kaphat tájékoztatást. A jó mosogatósi eredmény eléréséhez fontos a vízlágyító szintjének pontos beállítása.

Vízkeménység

Német fok (°dH)	Francia fok (°fH)	mmol/l	Clarke fok	Vízlágyító szintje
47 - 50	84 - 90	8.4 - 9.0	58 - 63	10
43 - 46	76 - 83	7.6 - 8.3	53 - 57	9
37 - 42	65 - 75	6.5 - 7.5	46 - 52	8
29 - 36	51 - 64	5.1 - 6.4	36 - 45	7
23 - 28	40 - 50	4.0 - 5.0	28 - 35	6
19 - 22	33 - 39	3.3 - 3.9	23 - 27	5 1)

Német fok (°dH)	Francia fok (°fH)	mmol/l	Clarke fok	Vízlágyító szintje
15 - 18	26 - 32	2.6 - 3.2	18 - 22	4
11 - 14	19 - 25	1.9 - 2.5	13 - 17	3
4 - 10	7 - 18	0.7 - 1.8	5 - 12	2
<4	<7	<0.7	< 5	1 2)

1) Gyári beállítás.

2) Ezen a szinten ne használjon sót.

Amennyiben (sóval vagy só nélkül) használja a normál mosogatószer-tablettákat, állítsa be a megfelelő vízkeménységet, hogy a só feltöltés visszajelző bekapcsolva maradjon.

i A sót tartalmazó kombinált mosogatószer-tabletták nem elég hatékonyak a kemény víz lágyításához.

8.2 Sótartály

! **VIGYÁZAT!**
Csak mosogatógépekhez készült durva sót használjon. A finom só növeli a korrózió veszélyét.

A só a vízlágyítóban a gyanta regenerálására, valamint a napi használat során a megfelelő mosogatási eredmény biztosítására szolgál.

A sótartály feltöltése

1. Csavarja le a sótartály kupakját az óramutató járásával ellenkező irányba.
2. Öntsön 1 liter vizet a sótartályba (csak az első alkalommal).
3. Töltse fel a sótartályt regeneráló sóval.

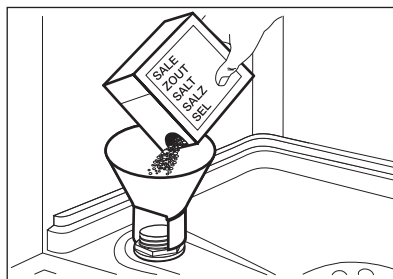

4. Távolítsa el a sótartály nyílása körül lévő sót.

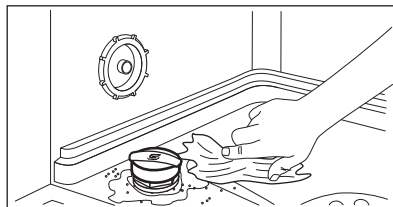

5. Csavarja vissza a kupakot az óramutató járásával megegyező irányban a sótartály bezárásához.

i Víz és só juthat ki a töltés során a sótartályból. Korrózióveszély. Ennek megakadályozására, a sótartály feltöltése után indítson el egy programot.

i Ha a sótartályt fel kell tölteni, a kijelzőn egy üzenet jelenik meg.

8.3 Öblítőszer-adagoló

Az öblítőszer lehetővé teszi, hogy az edények folt- és csíkmentesen száradjanak.

Az öblítőszer adagolása a forró vizes öblítési fázis alatt automatikusan történik.

Az öblítőszer adagolási mennyisége az 1. szint (legkisebb mennyiség) és 6. szint (legnagyobb mennyiség) között állítható be. A 0. szint kikapcsolja az öblítőszer-adagolót; ekkor nem történik öblítőszer-adagolás.

Gyári beállítás: 4. szint.

Hogyan töltsük fel az öblítőszer-adagolót?

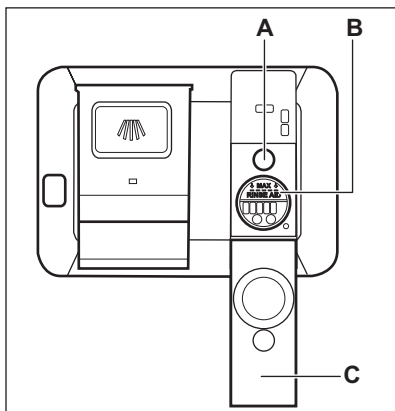

VIGYÁZAT!

Csak mosogatógépekhez készített öblítőszer használjon.

9. NAPI HASZNÁLAT

1. Nyissa ki a vízcsapot.
2. A készülék bekapcsolásához nyomja meg a be/ki gombot.

Ügyeljen arra, hogy a készülék programválasztási üzemmódban legyen.

- Töltse fel a sótartályt, ha a kijelzőn a regeneráló só feltöltésére vonatkozó üzenet jelenik meg.
- Ha a kijelzőn az öblítőszer hiányára vonatkozó üzenet jelenik

1. Nyissa fel a fedelet (C).
2. Az öblítőszer-adagolót (B) a „MAX” jelzésig töltsse fel öblítőszerrel.
3. A kiömlött öblítőszeret nedvszívó törülköendővel távolítsa el, hogy a mosogatóprogram alatt megakadályozza a túlzott habképződést.
4. Zárja le a fedelet. Ellenőrizze, hogy a fedél reteszelődik-e a helyén.



Töltse fel az öblítőszer-adagolót, amikor a visszajelző (A) világos lesz.



Ha az öblítőszer-adagolót fel kell tölteni, a kijelzőn egy üzenet jelenik meg.

Ha kombinált mosogatószer-tablettákat használ, és a szárítási eredmény megfelelő, az öblítőszer feltöltésére figyelmeztető visszajelzőt ki lehet kapcsolni az öblítőszer szintjének 0 értékre állításával.



Javasoljuk, hogy mindig használjon öblítőszeret a jobb szárítási eredmény érdekében akkor is, ha öblítőszeret tartalmazó kombinált mosogatószer-tablettákat használ.

3. Pakolja meg megfelelően a kosarakat.
4. Töltse be a mosogatószert.
5. Állítsa be és indítsa el a töltet típusának és a szennyeződés mértékének megfelelő programot.

meg, töltsse fel az öblítőszer-adagolót.

9.1 A mosogatószer használata

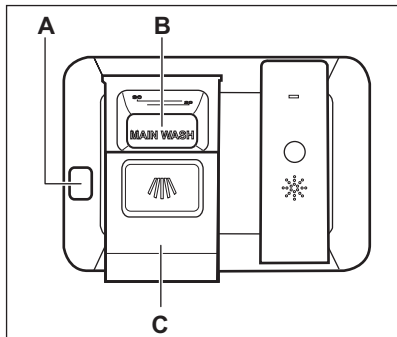

VIGYÁZAT!

Csak mosogatógéphez készült, speciális mosogatószert használjon.

1. A kioldó gomb megnyomásával (A) nyissa ki a fedelet (C).
2. Tegye a mosogatószert por vagy tableta formájában az adagolóba (B).
3. Ha előmosogatási fázissal rendelkező mosogatóprogramot használ, tegyen egy kevés mosogatószert a készülék ajtajának belsejébe.
4. Zárja le a fedelet. Ellenőrizze, hogy a fedél reteszeli-e a helyén.

9.2 Program kiválasztása és elindítása

Az Auto Off funkció

Ha a készülék nem végez tevékenységet, akkor az energiafogyasztás csökkentése érdekében ez a funkció automatikusan kikapcsolja a készüléket.

A funkció az alábbiak esetén lép működésbe:

- A program befejezése után 5 perccel.
- 5 perccel azután, ha a program nem indult el.

A program indítása

Amikor bekapcsolja a készüléket, a kijelzőn először a programlista jelenik meg. Mindig az ECO az alapértelmezett program.

1. Görgessen végig a programlistán, majd válasszon ki egy programot.
2. Válassza ki a megfelelő kiegészítő funkciókat.

A funkciók beállítása után lépjen vissza a programlistába a kiválasztott program elindításához.

3. Nyomja meg a **OK** gombot. Amennyiben a program kombinálható a TimeSaver kiegészítő funkcióval, válassza ki a Gyors vagy Normál lehetőséget.
4. Csukja be a készülék ajtaját a program elindításához

A program indításának késleltetése

A késleltetett indítás beállítása a MyFavourite program esetén nem lehetséges.

1. Válasszon ki egy programot.
2. Nyomja meg a **Option** gombot. A kijelző a funkciók listáját jeleníti meg.
3. Válassza a Késl. Indítás pontot.
4. Nyomja meg a **OK** gombot.
5. Válassza ki a késleltetett indítás számára az órák számát.

A program kezdetét 1–24 órával késleltetheti.

6. A megerősítéshez nyomja meg az **OK** gombot.
7. Egyéb ideillő funkciókat is kiválaszthat.
8. Nyomja meg egymás után többször a **Option** gombot, amíg a kiválasztott program meg nem jelenik a kijelzőn.
9. Nyomja meg a **OK** gombot.
10. Csukja be a készülék ajtaját a késleltetett indítás visszaszámlálásának elindításához.

Amikor a visszaszámlálás befejeződött, automatikusan megkezdődik a program végrehajtása.

Ajtónyitás a készülék működése közben

Ha kinyitja az ajtót egy program futása közben, a készülék leáll. Ez módosíthatja a program energiafogyasztását és időtartamát. Amikor ismét becsukja az ajtót, a visszazámlálás a megszakítási ponttól folytatódik.



Ha a szárítási fázis alatt 30 másodpercnél hosszabb időre kinyitja az ajtót, az éppen futó program kikapcsol. Ez nem történik meg, ha az ajtót az AutoOpen funkció nyitja ki.



VIGYÁZAT!

Ha a AutoOpen funkció automatikusan kinyitja a készülék ajtaját, ne próbálja azt becsukni a kinyitást követő 2 percen belül, mert ezzel kárt tehet a készülékben. Ha ezután az ajtó további 3 percig csukva marad, az éppen futó program befejeződik.

Visszazámlálás alatt a késleltetett indítás leállítása

Ha törli a késleltetett indítást, a program és a funkciók visszatérnek az alapértelmezett értékekre.

1. Nyissa ki a készülék ajtaját.
2. Nyomja le, és körülbelül 3 másodpercig tartsa nyomva a **Option** gombot, amíg a kijelzőn meg nem jelenik a következő üzenet: Stop washing?.

- Válassza a Folytatás lehetőséget, majd a visszazámlálás folytatásához nyomja meg az **OK** gombot. Csukja be a készülék ajtaját.
- Válassza a Stop lehetőséget, majd nyomja meg az **OK** gombot a késleltetett indítás törléséhez.

Folyamatban levő program törlése

Ha törli a folyamatban levő programot, a funkciók visszatérnek az alapértelmezett értékekre.

1. Nyissa ki a készülék ajtaját.
2. Nyomja le, és körülbelül 3 másodpercig tartsa nyomva a **Option** gombot, amíg a kijelzőn meg nem jelenik a következő üzenet: Stop washing?.
- Válassza a Folytatás lehetőséget, majd a folyamatban levő program folytatásához nyomja meg az **OK** gombot. Csukja be a készülék ajtaját.
- Válassza a Stop lehetőséget, majd nyomja meg az **OK** gombot a folyamatban levő program törléséhez.

Program vége

Amikor a program befejeződött, a TimeBeam funkció 0:00 értéket és CLEAN üzenetet jelenít meg. Az ajtó kinyitásakor a készülék automatikusan kikapcsol.

Zárja el a vízcsapot.

10. HASZNOS TANÁCSOK ÉS JAVASLATOK

10.1 Általános

Az alábbi ötletek optimális tisztítási és szárítási eredményt biztosítanak a napi használat során, valamint segítséget nyújtanak a környezet megóvásában.

- Távolítsa el a nagyobb ételmaradványokat az edényekről.
- Az edényeket ne öblítse le kézzel előzetesen. Ha szükséges, használja

az előmosogatási programot (ha van), vagy válasszon előmosogatási fázissal rendelkező mosogatóprogramot.

- Mindig használja ki a kosarak teljes területét.
- A készülékbe való bepakolásakor ügyeljen arra, hogy a szórókar fűvókáiból kilépő víz teljesen elérhesse és lemoshassa az

edényeket. Ügyeljen arra, hogy az edények ne érjenek egymáshoz, illetve ne fedjék le egymást.

- A mosogatószert, öblítőszert és sót használhatja különállóan, vagy használjon kombinált mosogatószer-tablettákat (pl.: „3 az 1-ben”, „4 az 1-ben”, „Mind az 1-ben”). Kövesse a csomagoláson feltüntetett utasításokat. A kombinált mosogatószer-tabletták általában 21 °dH vízkeménységhez alkalmasak. Az olyan környéken, ahol a vízkeménység túllépi ezt a határértéket, öblítőszert és sót is kell használni.
- Válassza ki a töltet típusának és a szennyeződés mértékének megfelelő programot. Az ECO programmal a leghatékonyabb víz- és energiafogyasztás mellett mosogathatja el a normál mértékben szennyezett edényeket és evőeszközöket.

10.2 Só, öblítőszert és mosogatószert használata

- Kizárólag sót, öblítőszert és mosogatószert használjon a mosogatógépeben. Egyéb termékek károsodást okozhatnak a készülékben.
- A kombinált mosogatószer-tabletták általában 21 °dH vízkeménységhez alkalmasak. Az olyan környéken, ahol a vízkeménység túllépi ezt a határértéket, öblítőszert és sót is kell használni a kombinált mosogatószer-tabletták mellett. Azonban az olyan környéken, ahol a víz kemény vagy nagyon kemény, javasoljuk a különálló mosogatószert (további funkciókkal nem rendelkező por, gél, tableta), öblítőszert és só használatát az optimális tisztítási és szárítási eredmény eléréséhez.
- Kombinált mosogatószer-tabletták használatakor az öblítőszert-adagolás kikapcsolható, azonban javasoljuk, hogy mindig használjon öblítőszert a jobb szárítási eredmény érdekében. Ha kombinált mosogatószer-tablettákat használ, és a víz keménysége alacsonyabb 21 német

foknál (°dH), a vízlágyító szintjét a legalacsonyabbra állíthatja.

- Rövid programok során nem oldódnak fel teljesen a mosogatószert-tabletták. A mosogatószert maradványok edényeken való lerakódásának megakadályozására hosszú programoknál használja a tablettákat.
- Ne használjon a szükségesnél több mosogatószert. További információkért olvassa el a mosogatószert csomagolásán található útmutatásokat.

10.3 Mit tegyek, ha szeretném abbahagyni a kombinált mosogatószert-tabletták használatát?

Külön mosogatószert, só és öblítőszert használatának megkezdése előtt végezze el az alábbi lépéseket:

1. Állítsa be a legmagasabb szintet a vízlágyítóban.
2. Ellenőrizze, hogy tele van-e a sótartály és az öblítőszert-adagoló.
3. Indítsa el a legrövidebb programot, mely öblítési fázist tartalmaz. Ne használjon mosogatószert, és ne töltsen meg a kosarakat.
4. A program lefutása után állítsa be a vízlágyítót a lakhelyén levő vízkeménységnek megfelelően.
5. Állítsa be az adagolt öblítőszert mennyiségét.
6. Kapcsolja be az öblítőszert hiányára figyelmeztető jelzést.

10.4 A kosarak megtöltése

- Csak mosogatógépbe tehető darabok mosogatószert-rendelésére használja a készüléket.
- Ne tegyen fából, szaruból, alumíniumból, önből és rézből készült darabokat a készülékbe.
- Ne helyezzen a készülékbe vizet felszívó darabokat (szivacsot, rongyot).
- Távolítsa el a nagyobb ételmaradványokat az edényekről.
- Áztassa fel az edényekre égett ételt.
- Az üregek tárgyakat (pl. csészék, poharak és lábasok) nyílásukkal lefele tegye be.

- Ellenőrizze, hogy a poharak nem érnék-e más poharakhoz.
- Az evőeszközöket és a kisebb tárgyakat helyezze az evőeszközfiókba.
- A könnyű darabokat helyezze a felső kosárba. Ügyeljen arra, hogy az eszközök ne mozdulhassanak el.
- A mosogatóprogram elindítása előtt győződjön meg arról, hogy a szórókarok szabadon mozoghatnak.

10.5 Egy program indítása előtt

A következőket ellenőrizze:

- A szűrők tiszták és megfelelően vannak elhelyezve.
- Szoros a sótartály kupakjának rögzítése.
- Nem tömődtek el a szórókarok.

- Van regeneráló só és öblítőszer (ha nem kombinált mosogatószer-tablettákat használ).
- Megfelelő az edények elhelyezése a kosarakban.
- A kiválasztott program megfelel a töltet típusának és a szennyeződés mértékének.
- Megfelelő mennyiségű mosogatószeret használ.

10.6 A kosarak kipakolása

1. Hagyja lehűlni az edényeket, mielőtt kipakolná a készülékből. A forró edények könnyebben megsérülnek.
2. Először az alsó kosarat, majd a felső kosarat ürítse ki.

i Miután a program véget ért, víz maradhat a készülék oldalfalain és ajtaján.

11. ÁPOLÁS ÉS TISZTÍTÁS



FIGYELMEZTETÉS!

Karbantartás előtt kapcsolja ki a készüléket, és húzza ki a hálózati csatlakozódugót a csatlakozóaljzatból.



Az elszenyeződött szűrők és az eltömődött szórókarok rontják a mosogatás eredményességét. Rendszeresen ellenőrizze, és szükség esetén tisztítsa meg azokat.

11.1 A szűrők tisztítása

A szűrőrendszer 3 részegységből áll.

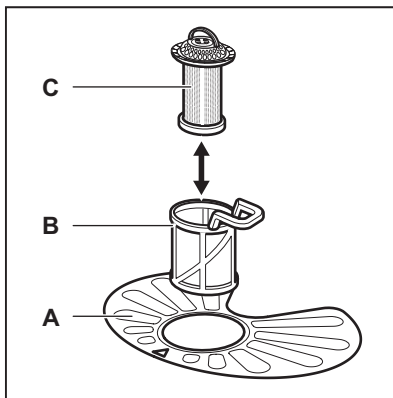

1. Az óramutató járásával ellentétesen fordítsa el a **(B)** szűrőt, és vegye ki.

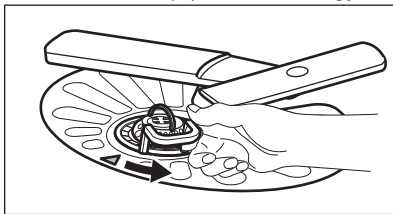

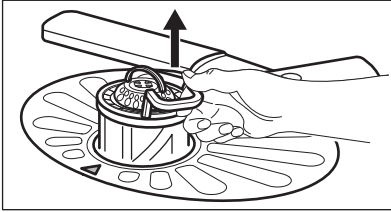

2. Húzza ki a (C) szűrőt a (B) szűrőből.
3. Vegye ki a lapos szűrőt (A).

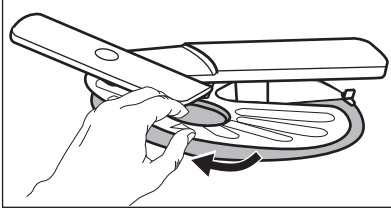

4. Vízrel tisztítsa meg a szűrőket.

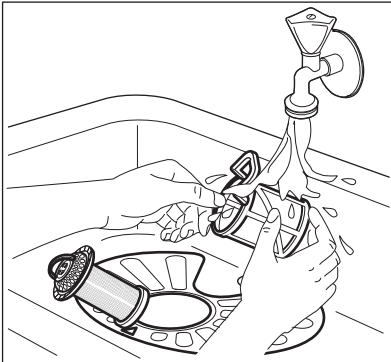

5. Győződjön meg arról, hogy nincs ételmaradvány vagy egyéb szennyeződés a vízgyjűtőben vagy annak széle körül.
6. Tegye vissza a lapos szűrőt (A) a helyére. Ügyeljen arra, hogy megfelelően helyezkedjen el a két vezetősín alatt.

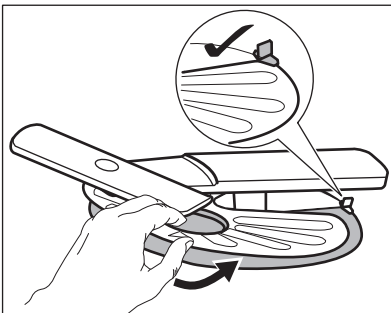

7. Szerelje vissza a szűrőket (B) és (C).
8. Tegye vissza a szűrőt (B) a lapos szűrőbe (A). Az óramutató járásával megegyező irányban forgassa, amíg nem rögzül.

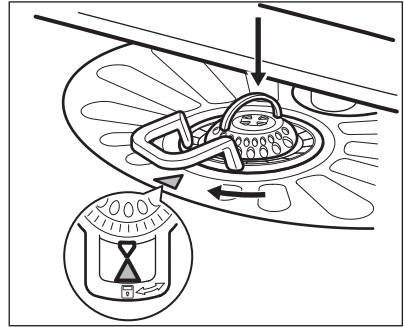

VIGYÁZAT!

A szűrők helytelen pozíciója nem kielégítő mosogatási eredményt okoz, és a készüléket is károsítja.

11.2 A felső szórókar tisztítása

A felső szórókar rendszeres tisztítását javasoljuk, így elkerülhető, hogy az ételmaradványok eltömítsék a kar furatait.

Az eltömődött furatok miatt előfordulhat, hogy a mosogatás eredménye nem lesz megfelelő.

1. Húzza ki a felső kosarat.
2. A szórókar kosárról való leoldásához nyomja a szórókart felfelé, az alsó nyíl által jelzett irányba, és közben fordítsa el az óramutató járásával megegyező irányba.

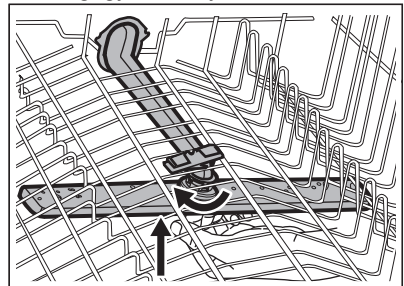

3. Tisztítsa meg a szórókart folyó víz alatt. Egy hegyes végű eszközzel,

például fogvájójával távolítsa el a szennyeződést a furatokból.

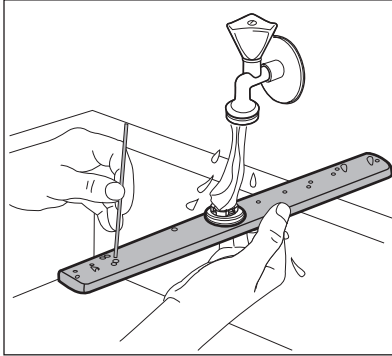

4. A szórókar kosárhoz rögzítéséhez nyomja a szórókart felfelé, az alsó nyíl által jelzett irányba, és közben fordítsa el az óramutató járásával ellentétes irányba, míg a helyére nem rögzül.

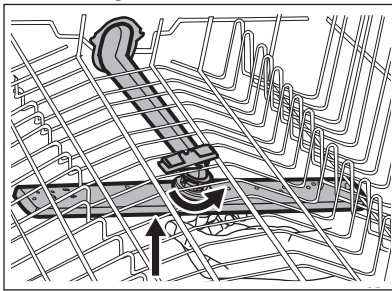

12. HIBAELEHÁRÍTÁS

Amennyiben a készülék nem indul el, vagy működés közben leáll, először győződjön meg arról, hogy saját maga képes-e a hiba elhárítására a táblázatban található információk segítségével, majd forduljon a márkaszervizhez.



FIGYELMEZTETÉS!

A nem megfelelően elvégzett javítások súlyos biztonsági kockázatot jelenthetnek a készülék felhasználója számára. Minden javítást képzett szakembernek kell elvégeznie.

11.3 Külső tisztítás

- A készüléket puha, nedves ruhával tisztítsa.
- Csak semleges tisztítószerrel használjon.
- Ne használjon súrolószert, súrolószivacsot vagy oldószereket.

11.4 Belső tisztítás

- Egy puha, nedves ronggyal gondosan tisztítsa meg a készüléket, beleértve az ajtó gumi tömítését.
- Amennyiben rendszeresen rövid időtartamú programokat használ, ezek zsír- és vízkőlerakódásokat okozhatnak a készülék belsejében. Ennek megakadályozása érdekében azt javasoljuk, hogy legalább 2 havonta futtasson le egy hosszú időtartamú mosogatóprogramot.
- A készülék maximális hatékonyságának megőrzése érdekében javasoljuk, hogy havonta használja a mosogatógépekhez kifejlesztett speciális tisztítószerrel. Gondosan kövesse a termék csomagolásán található útmutatásokat.

Bizonyos meghibásodások esetén a kijelzőn egy riasztási kód látható.

Az előforduló hibák többsége anélkül megoldható, hogy a márkaszervizhez kellene fordulni.

Meghibásodás és riasztási kód	Lehetséges ok és megoldás
Nem lehet bekapcsolni a készüléket.	<ul style="list-style-type: none"> • Ügyeljen arra, hogy a villásdugó be legyen dugva a hálózati aljzatba. • Ellenőrizze, hogy nem oldott-e ki valamelyik biztosíték a biztosítékdozobban.
A program nem indul el.	<ul style="list-style-type: none"> • Ellenőrizze, hogy a készülék ajtaja be van-e csukva. • Ha késleltetett indítás van beállítva, törölje azt, vagy várja meg a visszaszámlálás befejeződését. • A készülék megkezdte a gyanta regenerálását a vízlágyítóban. A művelet időtartama kb. 5 perc.
A készülék nem tölt be vizet. A kijelzőn a következő látható: <i>10</i> vagy <i>11</i> .	<ul style="list-style-type: none"> • Ellenőrizze, hogy nyitva van-e a vízcsap. • Ellenőrizze, hogy a hálózati víznyomás nem túl alacsony-e. Ezzel kapcsolatban kérjen tájékoztatást a helyi vízműtől. • Ellenőrizze, hogy a vízcsap nincs-e eltömődve. • Ellenőrizze, hogy a vízbefolyó-tömlőben található szűrő nincs-e eltömődve. • Ellenőrizze, hogy a vízbefolyó-tömlő nincs-e megcsavarodva vagy megtörve.
A készülék nem engedi ki a vizet. A kijelzőn <i>20</i> jelenik meg.	<ul style="list-style-type: none"> • Ellenőrizze, hogy a szifon nincs-e eltömődve. • Ellenőrizze, hogy a kifolyócsőben található szűrő nincs-e eltömődve. • Ellenőrizze, hogy a belső szűrőrendszer nincs-e eltömődve. • Ellenőrizze, hogy a kifolyócső nincs-e megcsavarodva vagy megtörve.
A kifolyásgátló bekapcsolt. A kijelzőn <i>30</i> jelenik meg.	<ul style="list-style-type: none"> • Zárja el a vízcsapot, és forduljon a márkaszervizhez.
A készülék működés közben többször leáll, majd elindul.	<ul style="list-style-type: none"> • Ez normális. Ez optimális tisztítást és energiatakarékos működést eredményez.
A program túl hosszú ideig működik.	<ul style="list-style-type: none"> • Válassza a TimeSaver kiegészítő funkciót a program idejének lerövidítéséhez. • Ha késleltetett indítás kiegészítő funkció van beállítva, törölje azt, vagy várja meg a visszaszámlálás befejeződését.
A kijelzőn a hátralevő idő értéke növekszik, és majdnem a program befejezéséig tartó időre ugrik.	<ul style="list-style-type: none"> • Ez nem hiba. A készülék megfelelően üzemel.
A program kiegészítő funkcióit minden alkalommal újra be kell állítani.	<ul style="list-style-type: none"> • A kedvenc beállítás mentéséhez használja a MyFavourite kiegészítő funkciót.

Meghibásodás és riasztási kód	Lehetséges ok és megoldás
A készülék ajtajából enyhe szivárgás észlelhető.	<ul style="list-style-type: none"> A készülék színtezése nem megfelelő. A vízszintbe állításhoz lazítsa vagy húzza meg az állítható lábakat (ha vannak). A készülék ajtaja nem központosan áll az üstön. Állítson a hátsó lábon (ha van).
Nehéz becsukni a készülék ajtaját.	<ul style="list-style-type: none"> A készülék színtezése nem megfelelő. A vízszintbe állításhoz lazítsa vagy húzza meg az állítható lábakat (ha vannak). Az edények és evőeszközök egyes részei kiállnak a kosarakból.
Csörgő/kopogó zaj hallatszik a készülék belsejéből.	<ul style="list-style-type: none"> Az edények és evőeszközök elhelyezése nem megfelelő a kosarakban. Lásd a kosár megpakolására vonatkozó ismertetőt. Ellenőrizze, hogy a szórókarok szabadon mozognak-e.
A hálózati megszakító a készülék miatt leold.	<ul style="list-style-type: none"> A hálózati megszakító terhelhetősége (amperszáma) nem elegendő az összes háztartási készülék egyszerre történő üzemeltetéséhez. Ellenőrizze a konnektor terhelhetőségét (amperszámát) és a megszakító kapacitását, és kapcsolja ki a használatban levő készülékek egyikét. Belső elektromos hiba a készülékben. Vegye fel a kapcsolatot egy márkaszervizzel.



A lehetséges okok megismerésére nézze meg „Az első használat előtt”, a „Napi használat” vagy a „Hasznos tanácsok és javaslatok” című fejezetet.

Ha a probléma ismét jelentkezik, akkor forduljon a márkaszervizhez.

A táblázatban nem található riasztási kódokkal kapcsolatban forduljon a márkaszervizhez.

Miután ellenőrizte a készüléket, kapcsolja azt ki, majd kapcsolja be újra.

12.1 A mosogatás és a szárítás eredménye nem kielégítő

Jelenség	Lehetséges ok és megoldás
A mosogatás eredménye nem kielégítő.	<ul style="list-style-type: none"> Olvassa el a „Napi használat” és a „Hasznos tanácsok és javaslatok” c. fejezetet, valamint a kosár megtöltésére vonatkozó útmutatót. Használjon intenzívebb mosogatóprogramot. Tisztítsa meg a szórókar-fúvókákat és a szűrőt. Olvassa el az „Ápolás és tisztítás” című fejezetet.

Jelenség	Lehetséges ok és megoldás
A szárítás eredménye nem kiélegítő.	<ul style="list-style-type: none"> • Az elmosogatott tárgyakat túl hosszú ideig hagyta a zárt készülékben. • Nincs a készülékben öblítőszer, vagy nem elegendő az adagolt öblítőszer mennyisége. Állítsa az öblítőszer-adagolót magasabb fokozatra. • Szükséges lehet a műanyag evőeszközök és edények törülközővel való szárítása. • A legjobb szárítási eredmény eléréséhez kapcsolja be az XtraDry kiegészítő funkciót, majd válassza az AutoOpen lehetőséget. • Javasoljuk, hogy mindig használjon öblítőszer, kombinált mosogatószer-tabletták használatakor is.
Fehéres csíkok vagy kékes réteg látható a poharakon és edényeken.	<ul style="list-style-type: none"> • Túl nagy volt az adagolt öblítőszer mennyisége. Alacsonyabb szintre állítsa be az öblítőszer szintjét. • Túl sok volt a mosogatószer.
Szennyeződések és cseppnyomok vannak a poharakon és edényeken.	<ul style="list-style-type: none"> • Nem elegendő az adagolt öblítőszer mennyisége. Állítsa magasabbra az öblítőszer szintjét. • Lehet, hogy az öblítőszer minősége az oka.
Nedvesek az edények.	<ul style="list-style-type: none"> • A legjobb szárítási eredmény eléréséhez kapcsolja be az XtraDry kiegészítő funkciót, majd válassza az AutoOpen lehetőséget. • Nem szerepel szárítási fázis a programban, vagy alacsony a szárítási fázis hőmérséklete. • Az öblítőszer-adagoló üres. • Lehet, hogy az öblítőszer minősége az oka. • Lehet, hogy a kombinált mosogatószer-tabletták minősége az oka. Próbálkozzon másik márkával, vagy töltsen fel az öblítőszer-adagolót, és kombinált mosogatószer-tablettákkal együtt használja az öblítőszer-tablettákat.
A készülék belseje nedves.	<ul style="list-style-type: none"> • Ez nem hiba. A jelenséget az okozza, hogy a levegőben levő nedvesség kicsapódik a falakon.
Szokatlan habképződés mosogatás közben.	<ul style="list-style-type: none"> • Csak mosogatógépekhez készült mosogatószerrel használjon. • Szívárog az öblítőszer-adagoló. Vegye fel a kapcsolót egy márkaszervizzel.
Rozsdafoltok láthatók az evőeszközökön.	<ul style="list-style-type: none"> • Túl sok a só a mosogatáshoz használt vízben. Lásd „A vízlágyító” c. fejezetet. • Ezüst és rozsdamentes evőeszközöket helyezett egymás mellé. Ne helyezzen egymáshoz közel ezüst és rozsdamentes tárgyakat.

Jelenség	Lehetséges ok és megoldás
Mosogatószer marad a program végén a mosogatószer-adagolóban.	<ul style="list-style-type: none"> A mosogatószer-tabletta beragadt az adagolóba, és ezért nem teljesen mosta ki a víz. A víz nem tudja kimosni a mosogatószert az adagolóból. Ellenőrizze, hogy a szűrőkar nincs-e eltömődve. Ellenőrizze, hogy a kosarakba helyezett eszközök nem akadályozzák-e a mosogatószer-adagoló fedelének kinyitását.
A készülék belsejében kellemetlen szag észlelhető.	<ul style="list-style-type: none"> Lásd a „Belső tisztítás” című szakaszt.
Vízkölerakódás látható az evőeszközökön, az üstön és az ajtó belsején.	<ul style="list-style-type: none"> A só szintje alacsony; ellenőrizze a feltöltés visszajelzőt. Laza a sótartály kupakjának rögzítése. A csapvíz kemény. Lásd „A vízlágyító” c. fejezetet. Még akkor is használjon sót, és állítsa be a vízlágyító regenerálását, ha kombinált mosogatószer-tablettákat használ. Lásd „A vízlágyító” c. fejezetet. Amennyiben továbbra is vízkőmaradványokat észlel, erre a célra készült speciális készüléktisztító szerrel tisztítsa meg a készüléket. Próbáljon ki másik mosogatószert. Forduljon a mosogatószer gyártójának ügyfélszolgálatához.
Az edények fénytelené váltak, elszíneződtek vagy sérültek.	<ul style="list-style-type: none"> Ellenőrizze, hogy kizárólag mosogatógépből tisztítható tárgyakat helyezett-e a készülékbe. Óvatosan végezze a kosarakba való be- és kipakolást. Lásd a kosár megpakolására vonatkozó ismertetőt. A kényes darabokat helyezze a felső kosárba.



A lehetséges okok megismerésére nézze meg „**Az első használat előtt**”, a „**Napi használat**” vagy a „**Hasznos tanácsok és javaslatok**” című fejezetet.

13. MŰSZAKI INFORMÁCIÓK

Méretek	Szélesség / magasság / mélység (mm)	596 / 818 - 898 / 550
Elektromos csatlakoztatás ¹⁾	Feszültség (V)	200 - 240
	Frekvencia (Hz)	50 / 60
Hálózati víznyomás	Min. / max. bar (MPa)	0.5 (0.05) / 8 (0.8)
Vízellátás	Hidegvíz vagy melegvíz ²⁾	maximum 60 °C

Kapacitás	Teríték	15
Energiafogyasztás	Bekapcsolva hagyva (W)	5.0
Energiafogyasztás	Kikapcsolt állapotban (W)	0.10

1) A további értékeket lásd az adattáblán.

2) Ha a melegvíz alternatív energiaforrásból származik (pl. napelemek, szélenergia), akkor az energiafogyasztás csökkentése érdekében használja a melegvíz-vezetékét.

14. KÖRNYEZETVÉDELMI TUDNIVALÓK

 A következő jelzéssel ellátott anyagokat hasznosítsa újra. Újrahasznosításhoz tegye a megfelelő konténerekbe a csomagolást. Járuljon hozzá környezetünk és egészségünk védelméhez, és hasznosítsa újra az elektromos és elektronikus hulladékot. A

 tiltó szimbólummal ellátott készüléket ne dobja a háztartási hulladék közé. Juttassa el a készüléket a helyi újrahasznosító telepre, vagy lépjen kapcsolatba a hulladékkezelésért felelős hivatallal.

OBSAH

1. BEZPEČNOSTNÉ INFORMÁCIE.....	53
2. BEZPEČNOSTNÉ POKYNY.....	54
3. POPIS SPOTREBIČA.....	56
4. OVLÁDACÍ PANEL.....	57
5. PROGRAMY.....	58
6. NASTAVENIA.....	59
7. VOLITEĽNÉ FUNKCIE.....	62
8. PRED PRVÝM POUŽITÍM.....	63
9. KAŽDODENNÉ POUŽÍVANIE.....	65
10. TIPY A RADY.....	67
11. OŠETROVANIE A ČISTENIE.....	69
12. RIEŠENIE PROBLÉMOV.....	71
13. TECHNICKÉ INFORMÁCIE.....	74

NAJLEPŠIE VÝSLEDKY

Ďakujeme vám, že ste si vybrali tento výrobok značky AEG. Vyrobili sme ho tak, aby vám poskytoval perfektný výkon mnoho rokov, a s inovatívnymi technológiami, ktoré vám uľahčia život – to sú vlastnosti, ktoré pri bežných spotrebičoch často nenájdete. Venujte, prosím, niekoľko minút tomuto návodu a dôkladne si ho prečítajte, aby ste svoj spotrebič mohli využívať čo najlepšie. Navštívte našu internetovú stránku, kde nájdete:



Tipy na používanie, brožúry, pokyny na riešenie problémov a informácie o údržbe:

www.aeg.com/webselfservice



Zaregistrujte si výrobok a využívajte ešte lepšie služby:

www.registreaeg.com



Môžete si kúpiť príslušenstvo, spotrebný materiál a originálne náhradné diely pre váš spotrebič:

www.aeg.com/shop

STAROSTLIVOSŤ A SLUŽBY ZÁKAZNÍKOM

Odporúčame, aby ste používali originálne náhradné diely.

Keď budete kontaktovať autorizované servisné stredisko, nezabudnite si pripraviť nasledujúce údaje: Model, číslo výrobku, sériové číslo.

Tieto informácie nájdete na typovom štítku.

 Varovanie/upozornenie – Bezpečnostné pokyny

 Všeobecné informácie a tipy

 Ochrana životného prostredia

Vyhradzujeme si právo na zmeny bez predchádzajúceho upozornenia.

1. ⚠️ **BEZPEČNOSTNÉ INFORMÁCIE**

Pred inštaláciou a používaním spotrebiča si pozorne prečítajte priložený návod na používanie. Výrobca nezodpovedá za telesnú ujmu ani za škody spôsobené nesprávnou montážou alebo používaním. Tieto pokyny uskladnite na bezpečnom a prístupnom mieste, aby ste do nich mohli v budúcnosti nahliadnuť.

1.1 **Bezpečnosť detí a zraniteľných osôb**

- Tento spotrebič smú používať deti staršie ako 8 rokov a osoby so zníženou fyzickou, zmyslovou alebo psychickou spôsobilosťou alebo nedostatkom skúseností a znalostí, iba ak sú pod dozorom zodpovednej osoby alebo ak boli zodpovednou osobou poučené o bezpečnom používaní spotrebiča a rozumejú prípadným rizikám.
- Nedovoľte, aby sa deti hrali so spotrebičom.
- Pracie prostriedky uschovajte mimo dosahu detí.
- Keď sú dvierka otvorené, nedovoľte deťom a domácim zvieratám, aby sa k nim priblížili.
- Deti nesmú spotrebič bez dozoru čistiť ani vykonávať žiadnu údržbu na spotrebiči.

1.2 **Všeobecné bezpečnostné pokyny**

- Tento spotrebič je určený na používanie v domácnosti a podobnom prostredí, ako sú napr.:
 - vidiecke domy, kuchynky pre zamestnancov v obchodoch, kanceláriách a iných pracovných prostrediach,
 - pre klientov v hoteloch, motelloch, penziónoch a iných ubytovacích zariadeniach.
- Nemeňte technické charakteristiky tohto spotrebiča.
- Prevádzkový tlak vody (minimálny a maximálny) musí byť medzi 0.5 (0.05) / 8 (0.8) bar (MPa)
- Dodržiavajte maximálne množstvo 15 súprav riadu.
- Ak je poškodený elektrický napájací kábel, musíte ho dať vymeniť u výrobcu, v autorizovanom servisnom

stredisku alebo u kvalifikovanej osoby, aby sa predišlo nebezpečenstvu.

- Príbor vložte do košíka na príbor s ostrými koncami smerom nadol alebo ho vložte do zásuvky na príbor vo vodorovnej polohe s ostrými hranami smerom nadol.
- Spotrebič nenechávajte s otvorenými dverami bez dozoru, aby ste predišli náhornému šliapnutiu na spotrebič.
- Pred vykonávaním údržby spotrebič vypnite a vytiahnite jeho zástrčku zo sieťovej zásuvky.
- Na čistenie spotrebiča nepoužívajte prúd vody pod tlakom a/alebo paru.
- Ak má spotrebič na základni vetracie otvory, nesmú byť zakryté napr. kobercom.
- Spotrebič treba zapojiť do vodovodnej siete pomocou novej dodanej súpravy hadíc. Staré súpravy hadíc sa nesmú opätovne použiť.

2. BEZPEČNOSTNÉ POKYNY

2.1 Inštalácia



VAROVANIE!

Tento spotrebič smie nainštalovať iba kvalifikovaná osoba.

- Odstráňte všetky obaly.
- Neinštalujte ani nepoužívajte poškodený spotrebič.
- Spotrebič neinštalujte ani nepoužívajte na mieste, kde teplota môže klesnúť pod 0 °C.
- Dodržiavajte pokyny pre inštaláciu dodané so spotrebičom.
- Vždy dávajte pozor, ak presúvate spotrebič, pretože je ťažký. Vždy používajte ochranné rukavice a uzavretú obuv.
- Uistite sa, že konštrukcie, pod ktorými a vedľa ktorých je spotrebič nainštalovaný, sú bezpečné.

2.2 Zapojenie do elektrickej siete



VAROVANIE!

Hrozí nebezpečenstvo požiaru a zásahu elektrickým prúdom.

- Spotrebič musí byť uzemnený.
- Uistite sa, že parametre na typovom štítku sú kompatibilné s elektrickým napätím zdroja napájania.
- Vždy používajte správne inštalovanú uzemnenú zásuvku.
- Nepoužívajte viaczásuvkové adaptéry a predlžovacie káble.
- Uistite sa, že zástrčka a prírodný elektrický kábel nie sú poškodené. Ak prírodný elektrický kábel spotrebiča treba vymeniť, túto operáciu smie urobiť iba pracovník autorizovaného servisného strediska.
- Sieťovú zástrčku pripojte do sieťovej zásuvky až po dokončení inštalácie. Po inštalácii sa uistite, že máte prístup k sieťovej zástrčke.

- Spotřebič neodpájajte potiahnutím za sieťové káble. Vždy ťahajte za zástrčku.
- Tento spotřebič spĺňa smernice EHS.
- Iba pre Spojené kráľovstvo a Írsko. Tento spotřebič je vybavený 13 A sieťovou zástrčkou. Ak je potrebné vymeniť poistku sieťovej zástrčky, použite iba 13 A ASTA (BS 1362) poistku.

2.3 Pripojenie na vodovodné potrubie

- Vodné hadice nesmiete poškodiť.
- Pred pripojením k novým potrubiam alebo potrubiam, ktoré boli opravené alebo vybavené novými zariadeniami (vodomery atď.), nechajte vodu stiecť, kým nebude čistá a číra.
- Uistite sa, že počas alebo po prvom použití spotřebiča neuniká viditeľná voda.
- Prívodná hadica na vodu má bezpečnostný ventil a puzdro s vnútorným elektrickým káblom.

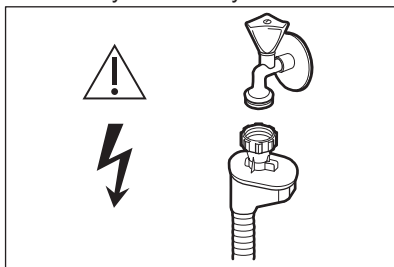

VAROVANIE!
Nebezpečné napätie.

- Ak je prívodná hadica poškodená, okamžite zatvorte vodovodný kohútik a vyťahnite zástrčku zo zásuvky elektrickej siete. Kontaktujte autorizované servisné stredisko, aby vymenili prívodnú hadicu.

2.4 Použitie

- Na otvorené dverka si nesadajte ani na ne nestúpajte.
- Umývacie prostriedky do umývačky sú nebezpečné. Dodržiavajte bezpečnostné pokyny na obale umývacieho/pracieho prostriedku.

- Nepite vodu zo spotřebiča a nehrajte sa s ňou.
- Nevyberajte riad zo spotřebiča, kým sa neskončí program. Na riade môžu zostať zvyšky umývacieho prostriedku.
- Ak otvoríte dverka, keď je spustený program, zo spotřebiča môže uniknúť horúca para.
- Horľavé produkty alebo predmety, ktoré obsahujú horľavé látky, nekladajte do spotřebiča, do jeho blízkosti ani naň.

2.5 Vnútorné osvetlenie



VAROVANIE!
Nebezpečenstvo poranenia.

- Tento spotřebič má vnútorné osvetlenie, ktoré sa zapína a vypína pri otváraní a zatváraní dverok.
- Žiarovka v tomto spotřebiči nie je vhodná na osvetlenie izieb domácností.
- Ak treba vymeniť žiarovku, obráťte sa na servisné stredisko.

2.6 Servis

- V prípade potreby opravy spotřebiča sa obráťte na autorizované servisné stredisko. Odporúčame používať iba originálne náhradné diely.
- Keď sa obrátite na autorizované servisné stredisko, skontrolujte, či máte k dispozícii nasledovné informácie uvedené na typovom štítku.
Model:
Č. výrobku (PNC):
Sériové číslo (Serial Number):

2.7 Likvidácia



VAROVANIE!
Nebezpečenstvo poranenia alebo udusenía.

- Spotřebič odpojte od elektrickej siete.
- Odrežte elektrický kábel a zlikvidujte ho.
- Odstráňte západku dverok, aby ste zabránili uviaznutiu detí a domácich zvierat v spotřebiči.

3. POPIS SPOTREBIČA

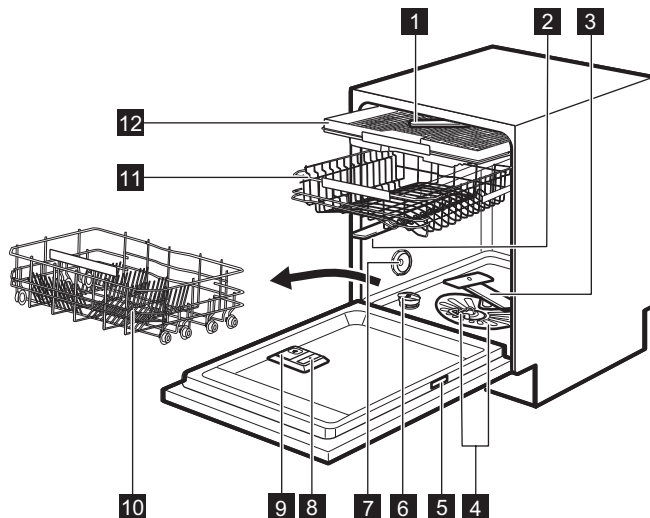

1 Stropné sprchovacie rameno

2 Horné sprchovacie rameno

3 Dolné sprchovacie rameno

4 Filtre

5 Typový štítok

6 Zásobník na soľ

7 Vetrací otvor

8 Dávkovač leštidla

9 Dávkovač umývacieho prostriedku

10 Dolný kôš

11 Horný kôš

12 Priehradka na príbor

3.1 TimeBeam

TimeBeam je ukazovateľ, ktorý sa zobrazuje na dlážke pod dverkami spotrebiča.

- Po spustení programu sa rozsvieti jeho trvanie.
- Po ukončení programu sa rozsvieti **0:00** a **CLEAN**.
- Po spustení posunutého štartu sa spustí odpočítavanie a rozsvieti sa **DELAY**.
- Pri poruche spotrebiča sa rozsvieti kód poruchy.

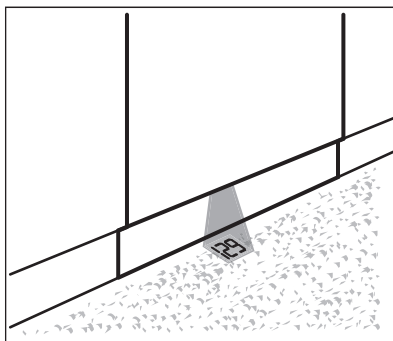



Keď sa počas fázy sušenia zapne AutoOpen, svetelná indikácia na podlahe nemusí byť úplne viditeľná. Zostávajúci čas spusteného programu môžete skontrolovať na displeji ovládacieho panela.

4. OVLÁDACÍ PANEL

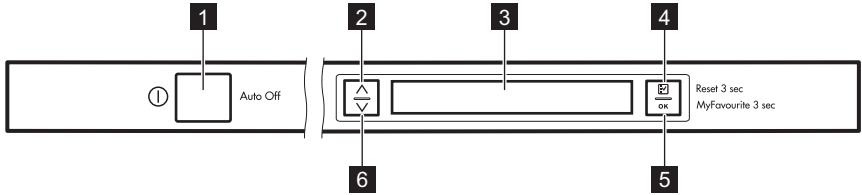

- | | |
|---|--|
| <ul style="list-style-type: none"> 1 Tlačidlo Zap/Vyp 2 Navigačné tlačidlo (nahor) 3 Displej 4 Tlačidlo Option | <ul style="list-style-type: none"> 5 Tlačidlo OK 6 Navigačné tlačidlo (nadol) |
|---|--|

4.1 Správanie tlačidla

Navigačné tlačidlá (nahor a nadol)

- Tieto tlačidlá sa používajú na listovanie v zoznamoch a informačných textoch zobrazených na displeji.

Option tlačidlo

- Krátkym stlačením vstúpite do zoznamu voliteľných funkcií.
- Po krátkom stlačení v zozname voliteľných funkcií sa vrátite do zoznamu programov.
- Po krátkom stlačení v zozname nastavení sa vrátite do zoznamu voliteľných funkcií.

- Po dlhom stlačení (3 sek.) pri prebiehajúcom posunutom štarte alebo programe sa vymaže posunutý štart, program a voliteľné funkcie. Na displeji sa zobrazí predvolený program: ECO.

OK tlačidlo

- Krátke stlačenie: Potvrdenie voľby programu, voliteľných funkcií a nastavení.
- Dlhé stlačenie: Spustenie programu MyFavourite. Ak nebol uložený žiadny program, zobrazí sa nastavenie Nastaviť MyFavourite.

5. PROGRAMY

Program	Stupeň znečistenia Druh náplne	Fázy programu	Voliteľné funkcie
ECO 50° 1)	<ul style="list-style-type: none"> • Bežné znečistenie • Porcelán a jedá- lenský príbor 	<ul style="list-style-type: none"> • Predumytie • Umývanie 50 °C • Oplachovanie • Sušenie 	<ul style="list-style-type: none"> • ExtraHygiene • TimeSaver • XtraDry
AutoSense 45°- 70° 2)	<ul style="list-style-type: none"> • Všetko • Porcelán, jedá- lenský príbor, hr- nce a panvice 	<ul style="list-style-type: none"> • Predumytie • Umývanie od 45 °C do 70 °C • Oplachovanie • Sušenie 	<ul style="list-style-type: none"> • ExtraHygiene • XtraDry
PROZONE 50°- 65° 3)	<ul style="list-style-type: none"> • Rôzne znečiste- nie • Porcelán, jedá- lenský príbor, hr- nce a panvice 	<ul style="list-style-type: none"> • Predumytie • Umývanie 50 °C a 65 °C • Oplachovanie • Sušenie 	<ul style="list-style-type: none"> • TimeSaver • XtraDry
Intensive 70°	<ul style="list-style-type: none"> • Silné znečistenie • Porcelán, jedá- lenský príbor, hr- nce a panvice 	<ul style="list-style-type: none"> • Predumytie • Umývanie 70 °C • Oplachovanie • Sušenie 	<ul style="list-style-type: none"> • ExtraHygiene • TimeSaver • XtraDry
30 MIN 60° 4)	<ul style="list-style-type: none"> • Nezaschnuté ne- čistoty • Porcelán a jedá- lenský príbor 	<ul style="list-style-type: none"> • Umývanie 60 °C • Oplachovanie 	<ul style="list-style-type: none"> • ExtraHygiene • XtraDry
Glass 45°	<ul style="list-style-type: none"> • Bežné alebo mierne znečiste- nie • Jemný porcelán a sklo 	<ul style="list-style-type: none"> • Umývanie 45 °C • Oplachovanie • Sušenie 	<ul style="list-style-type: none"> • XtraDry
Extra silent 50° 5)	<ul style="list-style-type: none"> • Bežné znečiste- nie • Porcelán a jedá- lenský príbor 	<ul style="list-style-type: none"> • Predumytie • Umývanie 50 °C • Oplachovanie • Sušenie 	<ul style="list-style-type: none"> • XtraDry

Program	Stupeň znečistenia Druh náplne	Fázy programu	Voliteľné funkcie
Rinse&Hold 6)	• Všetko	• Predumytie	

1) Tento program zaručuje najúčinnšie využitie vody a energie pri bežne znečistenom porceláne a príbore. (Toto je štandardný testovací program pre skúšobne.)

2) Spotrebič rozoznáva stupeň znečistenia a množstvo položiek v košoch. Automaticky upravuje teplotu a množstvo vody, spotrebu energie a trvanie programu.

3) S týmto programom môžete umývať riad s rôznym znečistením. Veľmi znečistený riad umiestnite do dolného koša, riad s bežným znečistením do horného koša. Tlak a teplota vody v dolnom koši sú vyššie než v hornom koši.

4) S týmto programom môžete umývať čerstvo znečistený riad. Poskytuje dobré výsledky umývania v krátkom čase.

5) Toto je najtichší program. Čerpadlo pracuje pri veľmi nízkych otáčkach, aby sa znížila hladina hluku. Kvôli nízkym otáčkam trvá tento program dlho.

6) S týmto programom môžete rýchlo opláchnuť riad, aby ste predišli prischnutiu zvyškov jedál k riadu a tvorbe pachov v spotrebiči. Pri tomto programe nepoužívajte umývací prostriedok.

5.1 Spotreba

Program 1)	Voda (l)	Energia (kWh)	Trvanie (min)
ECO 50°	11	0.857	232
AutoSense 45° - 70°	7 - 14	0.6 - 1.6	40 - 170
PROZONE 50° - 65°	14 - 16	1.2 - 1.5	160 - 180
Intensive 70°	12.5-14.5	1.4-1.7	170-190
30 MIN 60°	10	0.9	30
Glass 45°	12 - 14	0.7 - 0.9	82-92
Extra silent 50°	9 - 10	1.1 - 1.3	230 - 250
Rinse&Hold	4	0.1	14

1) Hodnoty spotreby ovplyvňujú nasledujúce faktory: tlak a teplota vody, kolísanie napätia v elektrickej sieti, voliteľné funkcie a množstvo riadu.

5.2 Informácie pre skúšobne

Ak potrebujete informácie ohľadne testovania, pošlite e-mail na adresu:

info.test@dishwasher-production.com

Uvedte číslo výrobku (PNC) uvedené na typovom štítku.

6. NASTAVENIA

6.1 Zoznam nastavení

Ak chcete vidieť zoznam nastavení, zvolte Nastavenie v zozname voliteľných funkcií.

Nastavenie	Hodnoty	Popis
MyFavourite	Zoznam programov	Nastavte váš obľúbený denný program. Pozrite si príslušnú časť v tejto kapitole.
AutoOpen	ZAP (predvolená hodnota) VYP	Nastavte automatické otvorenie dvierok pre všetky programy okrem Rinse&Hold. Pozrite si príslušnú časť v tejto kapitole.
Zvuk po dokončení	ZAP VYP	Informuje vás o skončení programu. Nastavenie z výroby: vyp.
Tóny tlačidiel	Vypnúť Kliknutie Pípnutie	Nastavte zvuk tlačidla pri stlačení.
Objem	Od úrovne 1 po úroveň 10.	Úprava hlasitosti zvukov.
Jas	Od úrovne 0 po úroveň 9.	Zmena jasu displeja.
Kontrast	Od úrovne 0 po úroveň 9.	Zmena kontrastu displeja.
Tvrdosť vody	Od úrovne 1 po úroveň 10.	Nastavte úroveň zmäkčovača vody podľa tvrdosti vody vo vašej oblasti. Nastavenie z výroby: úroveň 5.
Úroveň dávkovania leštidla	Od úrovne 0 po úroveň 6. Úroveň 0 = leštidlo sa nepridáva.	Nastavte úroveň dávkovania leštidla podľa požadovaného množstva leštidla. Nastavenie z výroby: úroveň 4.
Jazyky	Zoznam jazykov.	Nastavte preferovaný jazyk. Predvolený jazyk: Anglický.
Ukazovateľ na podlahe	Zoznam farieb.	Nastavte farbu funkcie Time-Beam
Zrušiť nastavenia	RESET	Obnovuje nastavenia z výroby.

6.2 Zmena nastavenia s 2 hodnotami (ZAP a VYP)

Zmenené nastavenie zostane platné aj po skončení programu alebo zrušení prebiehajúceho programu.

1. Stlačte tlačidlo **Option**.
2. Zvoľte **Nastavenie**.
3. Stlačte tlačidlo **OK**.
4. Zvoľte nastavenie, ktoré chcete zmeniť.

5. Stlačením tlačidla **OK** zmeníte hodnotu z ZAP na VYP alebo naopak.
6. Opakovane stláčajte tlačidlo **Option**, až kým sa na displeji nezobrazí zoznam programov.

6.3 Zmena nastavenia s viacerými hodnotami

Zmenené nastavenie zostane platné aj po skončení programu alebo zrušení prebiehajúceho programu.

1. Stlačte tlačidlo **Option**.
2. Zvoľte Nastavenie.
3. Stlačte tlačidlo **OK**.
4. Zvoľte nastavenie, ktoré chcete zmeniť.
5. Ďalšiu úroveň zadajte stlačením tlačidla **OK**.
6. Vyberte novú hodnotu.
7. Potvrďte stlačením tlačidla **OK**.
8. Opakovane stláčajte tlačidlo **Option**, až kým sa na displeji nezobrazí zoznam programov.

6.4 Spustenie programu MyFavourite

1. Stlačte a podržte tlačidlo **OK** na približne 3 sekundy, kým sa na displeji nezobrazí nastavenie MyFavourite.
2. Zatvorte dverka spotrebiča a program sa spustí.

6.5 Uloženie programu MyFavourite

Naraz môžete uložiť iba 1 program. Nové nastavenie zruší predchádzajúce.

1. Stlačte tlačidlo **Option**.
 2. Zvoľte Nastavenie.
 3. Stlačte tlačidlo **OK**.
 4. Zvoľte MyFavourite.
 5. Stlačte tlačidlo **OK**.
- Na displeji sa zobrazí zoznam programov.
6. Zvoľte program.
 7. Stlačte tlačidlo **OK**.
 8. Na displeji sa zobrazí Pridať funkciu a Hotovo.
 - Zvoľte Hotovo, ak chcete uložiť program bez voliteľných funkcií, a stlačte tlačidlo **OK**.

- Zvoľte Pridať funkciu, ak chcete k programu pridať voliteľnú funkciu, a potvrďte stlačením tlačidla **OK**. Po zvolení funkcie sa na displeji zobrazí Pridať funkciu a Hotovo. Ak chcete zvoliť ďalšiu voliteľnú funkciu, opäť zvoľte Pridať funkciu, v opačnom prípade zvoľte Hotovo.

9. Stlačte tlačidlo **OK**.

Ak má program funkciu TimeSaver, musíte zvoliť Rýchly alebo Normálny.

10. Potvrďte stlačením tlačidla **OK**.

Displej potvrdí, že bol program MyFavourite uložený.

6.6 AutoOpen

AutoOpen zlepšuje účinnosť sušenia pri nižšej spotrebe energie.

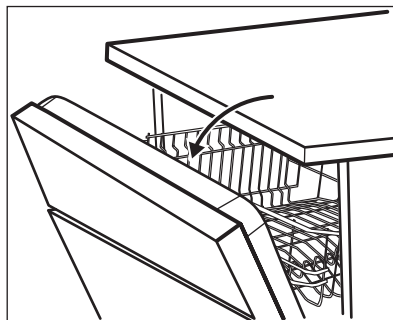

Počas fázy sušenia otvorí zariadenie dverka spotrebiča. Dverka následne ostanú pootvorené.



UPOZORNENIE!

Nepokúšajte sa o zatvorenie dvierok spotrebiča do 2 minút od automatického otvorenia. Mohlo by to spôsobiť poškodenie spotrebiča.



UPOZORNENIE!

V prípade prítomnosti detí môžete systém AutoOpen deaktivovať, ak chcete ponechať dverka zatvorené po skončení cyklu.

Funkcia AutoOpen sa automaticky zapne u všetkých programov okrem Rinse&Hold.

Ak chcete zlepšiť účinnosť sušenia, pozrite si voliteľnú funkciu XtraDry alebo zapnite AutoOpen.

7. VOLITEĽNÉ FUNKCIE



Požadované funkcie musíte aktivovať pred každým spustením programu. Voliteľné funkcie nie je možné zapnúť či vypnúť pri spustení programu.



Nie všetky voliteľné funkcie sú navzájom kompatibilné. Ak ste zvolili nekompatibilné funkcie, spotrebič automaticky deaktivuje jednu alebo viac funkcií. Svetlík zostanú iba ukazovatele aktívnych funkcií.

7.1 Zoznam voliteľných funkcií

Voliteľné funkcie	Hodnoty	Popis
Posunutý štart	Od 1 do 24 hodín VYP (predvolená hodnota)	Posunie sa spustenie programu.
XtraDry	ZAP VYP (predvolená hodnota)	Túto funkciu zapnite, ak chcete zvýšiť účinnosť sušenia. Pozrite si príslušnú časť v tejto kapitole.
ExtraHygiene	ZAP VYP (predvolená hodnota)	Použitím tejto funkcie sa dezinfikuje príbor a stolový riad. Počas poslednej fázy oplachovania zostáva teplota na úrovni 70 °C po dobu najmenej 10 minút.
Nastavenie	Zadajte nastavenia spotrebiča	

7.2 Nastavenie voliteľnej funkcie

V tomto zozname voliteľných funkcií sú zobrazené iba funkcie, ktoré sa dajú použiť pre práve zvolený program. Funkcie, ktoré sa nedajú použiť, nie sú viditeľné.

Niektoré voliteľné funkcie nie sú navzájom kompatibilné. Keď aktivujete 2 voliteľné funkcie, ktoré nie sú navzájom kompatibilné, spotrebič automaticky vypne jednu z funkcií.

Po skončení alebo zrušení programu zostanú voliteľné funkcie predvolené.

1. Stlačte tlačidlo **Option**.
2. Zvoľte voliteľnú funkciu.

Na displeji sa v zátvorkách zobrazí hodnota funkcie.

3. Stlačením tlačidla **OK** zmeníte hodnotu z VYP na ZAP alebo naopak.

Ak je zvolená funkcia Posunutý štart, po stlačení tlačidla **OK** sa na displeji zobrazí počet hodín dostupných pre posunutý štart. Zvoľte počet hodín a potvrďte voľbu opätovným stlačením tlačidla **OK**.

4. Ak sa chcete vrátiť do zoznamu programov, opakovane stlačte tlačidlo **Option**, kým sa na displeji nezobrazí zvolený program.

7.3 XtraDry

Túto funkciu zapnite, ak chcete zvýšiť výkon sušenia. Použitie tejto funkcie

môže ovplyvniť trvanie niektorých programov, spotrebu vody a teplotu posledného oplachovania.

Funkcia XtraDry je trvalou voliteľnou funkciou pre všetky programy okrem ECO 50° a nemusíte ju nastavovať s každým cyklom.

Pri každom zapnutí ECO 50° sa voliteľná funkcia XtraDry vypne a treba ju vybrať manuálne. Pri iných programoch je nastavenie XtraDry trvalé a automaticky sa použije pre ďalšie cykly. Túto konfiguráciu môžete kedykoľvek zmeniť.

Zapnutie voliteľnej funkcie XtraDry deaktivuje funkciu TimeSaver.

7.4 TimeSaver

Táto funkcia zvyšuje tlak a teplotu vody.

Fázy umývania a sušenia sú kratšie. Celkové trvanie programu sa skráti približne o 50 %.

Výsledky umývania sú rovnaké ako pri normálnom trvaní programu, ale výsledky sušenia môžu byť menej uspokojivé.

Voliteľná funkcia TimeSaver sa nedá použiť pre všetky dostupné programy.

1. Prelistujte si zoznam programov a zvolte program.
2. Potvrďte stlačením tlačidla **OK**. Ak je voliteľná funkcia TimeSaver vhodná pre zvolený program, na displeji sa zobrazia 2 režimy Rýchly a Normálny a trvanie programu pre každý režim:
 - Rýchly: zapnutá funkcia TimeSaver. Potvrďte stlačením tlačidla **OK**.
 - Normálny: vypnutá funkcia TimeSaver. Potvrďte stlačením tlačidla **OK**.

8. PRED PRVÝM POUŽITÍM

Pri prvom spustení spotrebiča je potrebné nastaviť jazyk. Predvoleným jazykom je angličtina.

1. Nastavte jazyk.
 - Angličtinu potvrdte stlačením tlačidla **OK**.
 - Nový jazyk vyberte listovaním v zozname dostupných jazykov a potvrdte tlačidlom **OK**.
2. **Uistite sa, že aktuálna nastavená úroveň zmäkčovača vody zodpovedá tvrdosti pritekajúcej vody. Ak nie, upravte úroveň zmäkčovača vody.**
3. Naplňte zásobník na soľ.
4. Naplňte dávkovač leštidla.
5. Otvorte vodovodný ventil.
6. Prípadné zvyšky z výroby, ktoré môžu byť stále vnútri spotrebiča, odstráňte spustením programu. Nepoužite umývací prostriedok a do košov nedávajte riad.

Keď spustíte program, môže spotrebiču trvať až do 5 minút, kým pripraví

zmäkčovač vody. Zdá sa, že spotrebič nefunguje. Fáza umývania začne až po skončení tohto procesu. Proces sa opakuje periodicky.

8.1 Zmäkčovač vody

Zmäkčovač vody odstraňuje z pritekajúcej vody minerály, ktoré by mohli mať negatívny vplyv na účinnosť umývania a na spotrebič.

Čím vyšší je obsah týchto minerálov, tým tvrdšia je voda. Tvrdosť vody sa meria v príslušných stupniciach.

Zmäkčovač vody treba nastaviť podľa tvrdosti vody vo vašom regióne. Informáciu o tvrdosti vody vo vašej lokalite vám poskytnie miestna vodárenská spoločnosť. Je dôležité nastaviť správnu úroveň zmäkčovača vody, aby ste dosiahli dobré výsledky umývania.

Tvrdosť vody

Nemecké stupne (°dH)	Francúzske stupne (°fH)	mmol/l	Clarkove stupne	Úroveň zmäkčovača vody
47 - 50	84 - 90	8.4 - 9.0	58 - 63	10
43 - 46	76 - 83	7.6 - 8.3	53 - 57	9
37 - 42	65 - 75	6.5 - 7.5	46 - 52	8
29 - 36	51 - 64	5.1 - 6.4	36 - 45	7
23 - 28	40 - 50	4.0 - 5.0	28 - 35	6
19 - 22	33 - 39	3.3 - 3.9	23 - 27	5 1)
15 - 18	26 - 32	2.6 - 3.2	18 - 22	4
11 - 14	19 - 25	1.9 - 2.5	13 - 17	3
4 - 10	7 - 18	0.7 - 1.8	5 - 12	2
<4	<7	<0.7	< 5	1 2)

1) Nastavenie z výroby.

2) Pri tejto úrovni nepoužívajte soľ.

Či už použijete štandardný umývací prostriedok alebo kombinované umývacie tablety (so solou alebo bez nej), nastavte správnu úroveň tvrdosti vody, aby zostal ukazovateľ doplnenia soli aktívny.



Kombinované umývacie tablety s obsahom soli nie sú dostatočne účinné na zmäkčenie tvrdej vody.

8.2 Zásobník na soľ



UPOZORNENIE!

Používajte iba hrubozrnnú soľ určenú pre umývačky. Jemná soľ zvyšuje riziko korózie.

Soľ sa používa na regeneráciu v zmäkčovači vody a na zabezpečenie dobrých výsledkov umývania pri každodennom používaní.

Plnenie zásobníka na soľ

- Otočte viečko zásobníka na soľ doľava a vyberte ho.

- Do zásobníka na soľ nalejte 1 liter vody (iba keď dopĺňate soľ prvýkrát).
- Zásobník na soľ naplňte solou do umývačky riadu.



- Odstráňte soľ z okolia otvoru zásobníka na soľ do umývačky riadu.

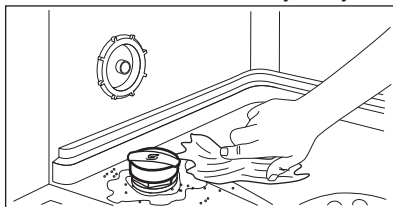

- Zásobník na soľ zatvorte otočením veka zásobníka doprava.

i Pri naplňaní zásobníka na soľ z neho môže vyteciť voda a soľ. Hrozí nebezpečenstvo korózie. Ak jej chcete zabrániť, po naplnení zásobníka na soľ spustíte program.

i Keď je potrebné doplniť zásobník na soľ, na displeji sa zobrazí hlásenie:

8.3 Dávkovač leštidla

Leštidlo pomáha osušiť riad bez škvŕn a usadenín.

Leštidlo sa automaticky uvoľňuje pri fáze horúceho oplachovania.

Množstvo uvoľneného leštidla môžete nastaviť v škále od 1 (minimálne množstvo) po 6 (maximálne množstvo). Pri úrovni 0 sa vypne prívod leštidla a žiadne leštidlo sa nebude uvoľňovať.

Nastavenie z výroby: úroveň 4.

Naplnenie zásobníka leštidla

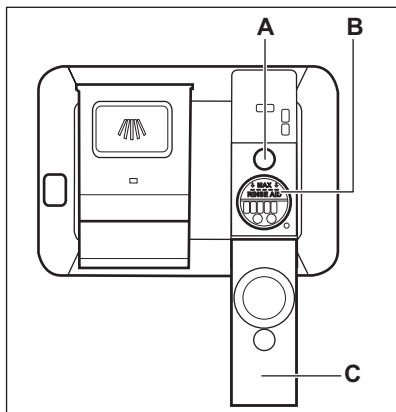

UPOZORNENIE!

Používajte výhradne leštidlo špeciálne určené pre umývačky.

1. Otvorte veko (C).
2. Zásobník (B) naplňte tak, aby hladina leštidla bola zarovno so značkou „MAX“.
3. Rozliate leštidlo odstráňte pomocou handričky, aby ste predišli tvorbe veľkého množstva peny.
4. Zatvorte veko. Skontrolujte, či veko zapadlo na svoje miesto.



Zásobník leštidla naplňte, keď je ukazovateľ (A) svetlý.



Keď je potrebné doplniť dávkovač leštidla, na displeji sa zobrazí hlásenie:

Ak používate kombinované umývacie tablety a účinnosť sušenia je uspokojivá, môžete deaktivovať ukazovateľ naplnenia leštidla nastavením úrovne dávkovania leštidla na 0.



V záujme lepšej účinnosti sušenia vám odporúčame používať leštidlo vždy, aj v kombinácii s kombinovanými umývacími tabletami s obsahom leštidla.

9. KAŽDODENNÉ POUŽÍVANIE

1. Otvorte vodovodný ventil.
2. Stlačením tlačidla Zap/Vyp spotrebič zapnete.

Skontrolujte, či je spotrebič v režime výberu programu.

- Ak displej vyzve na doplnenie soli, naplňte zásobník na soľ.

- Ak displej vyzve na doplnenie leštidla, naplňte dávkovač leštidla.
3. Do košov vložte riad.
 4. Pridajte umývací prostriedok.
 5. Nastavte a spustíte správny program pre daný druh náplne a stupeň jej znečistenia.

9.1 Používanie umývacieho prostriedku

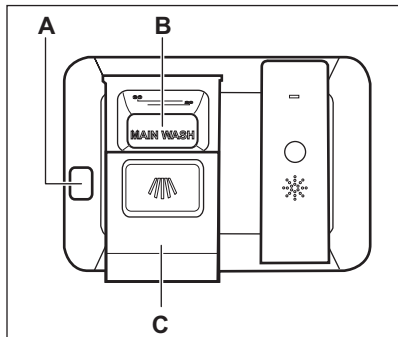

UPOZORNENIE!

Používajte výhradne umývací prostriedok špeciálne určený pre umývačky riadu.

1. Stlačením uvoľňovacieho tlačidla (A) otvoríte kryt (C).
2. Umývací prostriedok vo forme prášku alebo tablety pridajte do priehradky (B).
3. Ak má program fázu predumývania, pridajte malé množstvo umývacieho prostriedku do vnútornej časti dvierok spotrebiča.
4. Zatvorte veko. Skontrolujte, či veko zapadlo na svoje miesto.

9.2 Nastavenie a spustenie programu

Funkcia Auto Off

Táto funkcia znižuje spotrebu energie automatickým vypnutím spotrebiča, keď nie je v prevádzke.

Funkcia sa spustí:

- 5 minút po skončení programu.
- Po 5 minútach, ak sa nespustí program.

Spustenie programu

Keď spotrebič zapnete, na displeji sa zobrazí zoznam programov. Predvoleným programom je vždy program ECO.

1. Prelistujte si zoznam programov a zvoľte program.
2. V prípade potreby zvoľte príslušné voliteľné funkcie.

Po nastavení voliteľných funkcií sa vráťte do zoznamu programov a spustíte zvolený program.

3. Stlačte **OK**.

Ak sa s programom dá použiť voliteľná funkcia TimeSaver, musíte potvrdiť Rýchly alebo Normálny.

4. Zatvorte dvierka spotrebiča a program sa spustí

Posunutie spustenia programu

Pri programe MyFavourite nie je možné nastaviť posunutý štart.

1. Zvoľte program.
2. Stlačte **Option**.
Na displeji sa zobrazí zoznam voliteľných funkcií.
3. Zvoľte Posunutý štart.
4. Stlačte **OK**.
5. Nastavte počet hodín posunutia štartu.

Spustenie programu môžete posunúť o 1 až 24 hodín.

6. Nastavenie potvrdíte stlačením tlačidla **OK**.
7. Môžete zvoliť iné voliteľné funkcie.
8. Opakovane stlačte **Option**, kým sa na displeji nezobrazí zvolený program.
9. Stlačte **OK**.
10. Zavretím dvierok spotrebiča spustíte odpočítavanie posunutého štartu.

Po skončení odpočítavania sa automaticky spustí program.

Otvorenie dvierok spusteného spotrebiča

Ak otvoríte dvierka pri spustenom programe, spotrebič sa zastaví. Môže to ovplyvniť spotrebu energie a trvanie programu. Keď dvierka zatvoríte, spotrebič bude pokračovať od bodu, v ktorom bol program prerušený.



Ak počas fázy sušenia dverka otvoríte na viac ako 30 sekúnd, spustený program sa skončí. Nestane sa tak pri otvorení dverok funkciou AutoOpen.

**UPOZORNENIE!**

Do 2 minút od automatického otvorenia dverok funkciou AutoOpen sa nepokúšajte o zatvorenie dverok, keďže by mohlo dôjsť k poškodeniu spotrebiča. Ak neskôr zatvoríte dverka na ďalšie 3 minúty, spustený program sa skončí.

Zrušenie posunutého štartu počas odpočítavania

Keď zrušíte posunutý štart, obnovia sa predvolené program a voliteľné funkcie.

1. Otvorte dverka spotrebiča.
2. Stlačte a podržte tlačidlo **Option** približne na 3 sekundy, kým sa na displeji nezobrazí: Stop washing?.
 - Ak chcete, aby odpočítavanie pokračovalo, zvolte Pokračovať a

stlačte tlačidlo **OK**. Zatvorte dverka spotrebiča.

- Ak chcete zrušiť posunutý štart, zvolte Stop a stlačte tlačidlo **OK**.

Zrušenie prebiehajúceho programu

Keď zrušíte prebiehajúci program, obnovia sa predvolené hodnoty voliteľných funkcií.

1. Otvorte dverka spotrebiča.
2. Stlačte a podržte tlačidlo **Option** približne na 3 sekundy, kým sa na displeji nezobrazí: Stop washing?.
 - Ak chcete, aby prebiehajúci program pokračoval, zvolte Pokračovať a stlačte tlačidlo **OK**. Zatvorte dverka spotrebiča.
 - Ak chcete zrušiť prebiehajúci program, zvolte Stop a stlačte tlačidlo **OK**.

Koniec programu

Po skončení programu funkcia TimeBeam zobrazí 0:00 a CLEAN. Pri otvorení dverok sa spotrebič automaticky vypne.

Zatvorte vodovodný kohútik.

10. TIPY A RADY**10.1 Všeobecne**

Nasledujúce tipy vám zaistia optimálnu účinnosť umývania a sušenia pri každodennom používaní a zároveň vám pomáhajú chrániť životné prostredie.

- Z riadu odstráňte väčšie zvyšky jedla a vyhodte ich do smetného koša.
- Riad ručne neoplachujte. V prípade potreby použite program Opláchnutie (ak je k dispozícii) alebo zvolte program s predumývaním.
- Vždy využite celý priestor košov.
- Pri vkladaní riadu do spotrebiča sa uistite, že voda z trysiek ramena sa všade dostane a dôkladne umyje každý kus riadu. Uistite sa, že sa jednotlivé kusy riadu nedotýkajú ani neprekrývajú.
- Prostriedok do umývačky riadu, leštidlo a soľ môžete používať

samostatne alebo môžete použiť kombinované umývacie tablety (napr. „3v1“, „4v1“, „Všetko v 1“). Postupujte podľa pokynov uvedených na balení. Kombinované umývacie tablety sú zvyčajne vhodné v oblastiach s tvrdosťou vody do 21° dH. V oblastiach s tvrdšou vodou je potrebné používať leštidlo a soľ.

- Nastavte správny program pre daný druh náplne a stupeň jej znečistenia. S týmto ECO programom dosiahnete najúčinnnejšie využitie vody a energie pri bežne znečistenom porceláne a príbore.

10.2 Používanie soli, leštidla a umývacieho prostriedku

- Používajte iba soľ, leštidlo a umývaci prostriedok pre umývačky. Iné

- výrobky by mohli spôsobiť poškodenie spotrebiča.
- Kombinované umývacie tablety sú zvyčajne vhodné v oblastiach s tvrdosťou vody do 21° dH. V oblastiach, v ktorých tvrdosť vody prekračuje tento limit, musíte spolu s kombinovanými umývacími tabletami použiť leštidlo a soľ. V oblastiach s tvrdou a veľmi tvrdou vodou však v záujme dosiahnutia optimálnych výsledkov umývania a sušenia odporúčame používať umývací prostriedok (prášok, gél, tablety bez prídavných funkcií), leštidlo a soľ samostatne.
 - Pri použití kombinovaných umývacích tabliet môžete dávkovanie leštidla vypnúť, avšak v záujme lepšej účinnosti sušenia odporúčame vždy používať leštidlo. Ak používate kombinované umývacie tablety a tvrdosť vody je nižšia ako 21° dH, úroveň zmäkčovača vody môžete tiež nastaviť na najnižšiu hodnotu.
 - Umývacie tablety sa pri krátkych programoch nerozpustia úplne. Ak sa chcete vyhnúť zvýškom umývacích tabliet na kuchynskom riade, odporúčame, aby ste tablety používali pri dlhších programoch.
 - Nepoužívajte väčšie ako správne množstvo umývacieho prostriedku. Pozrite si pokyny na obale umývacieho prostriedku.

10.3 Čo robiť, ak chcete prestať používať kombinované umývacie tablety

Skôr ako začnete používať osobitne umývací prostriedok, soľ a leštidlo, postupujte nasledovne.

1. Nastavte najvyššiu úroveň zmäkčovača vody.
2. Presvedčte sa, že zásobník na soľ a dávkovač leštidla sú plné.
3. Spustíte najkratší program s fázou oplachovania. Nepridávajte umývací prostriedok a do košov nedávajte riad.

4. Po skončení programu nastavte zmäkčovač vody podľa tvrdosti vody vo vašej oblasti.
5. Upravte dávkovanie leštidla.
6. Zapnite ukazovateľ doplnenia leštidla.

10.4 Vkladanie riadu do košov

- Spotrebič používajte len na umývanie predmetov, ktoré sú vhodné na umývanie v umývačke riadu.
- Do spotrebiča nedávajte riad vyrobený z dreva, rohoviny, hliníka, cínu a medi.
- Do spotrebiča nekladajte predmety, ktoré môžu absorbovať vodu (špongie, handričky).
- Z riadu odstráňte väčšie zvyšky jedla a vyhoďte ich do smetného koša.
- Zvyšky pripáleného jedla na riade nechajte odmočiť.
- Duté predmety (šálky, poháre a panvice) umiestnite otvorom smerom nadol.
- Dávajte pozor, aby sa poháre navzájom nedotýkali.
- Pribor a malé predmety dajte do priehradky na príbor.
- Ľahké predmety vložte do horného koša. Zabezpečte, aby sa predmety nehýbali.
- Pred spustením programu skontrolujte, či sa sprchovacie ramená môžu voľne otáčať.

10.5 Pred spustením programu

Ubezpečte sa, že:

- Filtre sú čisté a správne nainštalované.
- Veko zásobníka na soľ je pevne zatvorené.
- Sprchovacie ramená nie sú upchané.
- V spotrebiči je soľ do umývačky riadu a leštidlo (pokiaľ nepoužívate kombinované umývacie tablety).
- Riad v košoch je umiestnený v správnej polohe.
- Program je vhodný pre daný typ riadu a stupeň jeho znečistenia.
- Použili ste správne množstvo umývacieho prostriedku.

10.6 Vyprázdenie košov

1. Pred vybratím zo spotrebiča nechajte riad vychladnúť. Horúci riad sa ľahko poškodí.
2. Vyprázdnite najprv dolný kôš a potom horný kôš.



Po skončení programu môže na bokoch a na dvierkach spotrebiča zostať voda.

11. OŠETROVANIE A ČISTENIE



VAROVANIE!

Pred vykonávaním údržby spotrebič vypnite a vytiahnite jeho zástrčku zo sieťovej zásuvky.



Znečistené filtre a upchané sprchovacie ramená zhoršujú výsledky umývania. Pravidelne ich kontrolujte a v prípade potreby ich vyčistite.

11.1 Čistenie filtrov

Filtračný systém sa skladá z 3 častí.

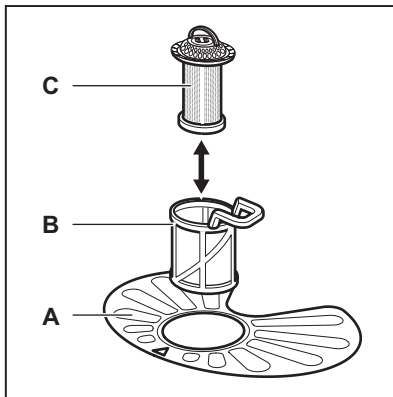

1. Filter (B) otočte proti smeru hodinových ručičiek a vyberte ho.

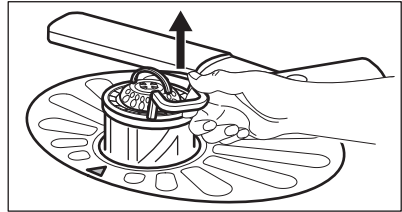
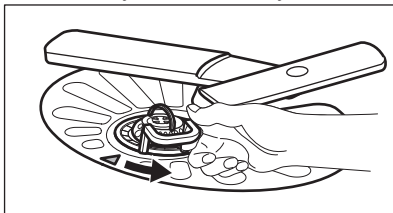

2. Filter (C) vyberte z filtra (B).
3. Vyberte plochý filter (A).

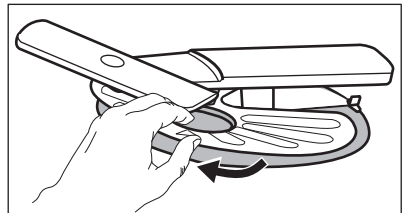

4. Filtre umyte.

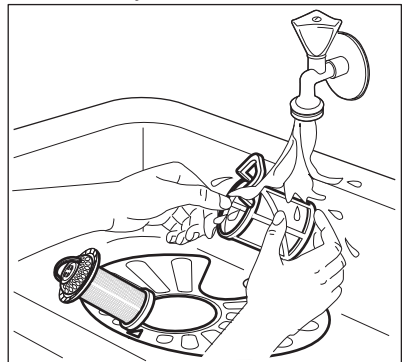

5. Uistite sa, že v odpadovej nádrži alebo okolo jej okrajov nie sú zvyšky jedla alebo nečistôt.
6. Plochý filter dajte späť na miesto (A). Uistite sa, či ju úplne zasunutý pod 2 vodiacimi lištami.

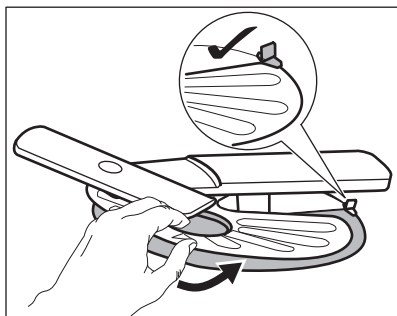

7. Namontujte filtre (B) a (C).
8. Filter (B) dajte späť do plochého filtra (A). Otáčajte ho v smere hodinových ručičiek, kým nezacvakne.

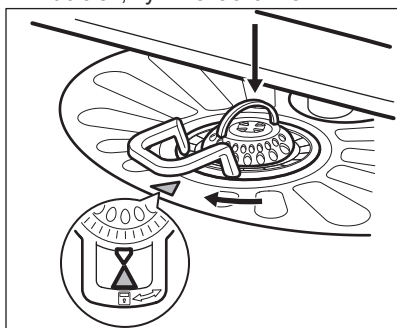

UPOZORNENIE!

Nesprávna poloha filtrov môže spôsobiť zlé výsledky umývania a poškodiť spotrebič.

11.2 Čistenie horného sprchovacieho ramena

Sprchovacie rameno vám odporúčame pravidelne čistiť, aby nedošlo k upchatiu otvorov nečistotami.

Upchaté otvory môžu spôsobiť neuspokojivé výsledky umývania.

1. Vytiahnite horný kôš.
2. Sprchovacie rameno odpojte od koša zatlačením sprchovacieho ramena nahor v smere dolnej šípky a jeho súčasným otočením v smere hodinových ručičiek.

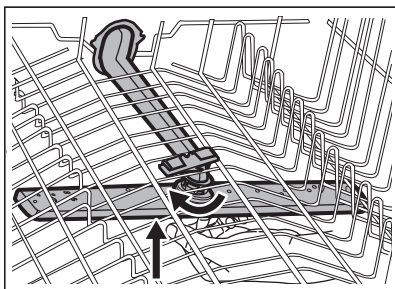

3. Sprchovacie rameno umyte pod tečúcou vodou. Z otvorov odstráňte čiastočky nečistôt pomocou predmetu s tenkým hrotom, napr. špáradla.

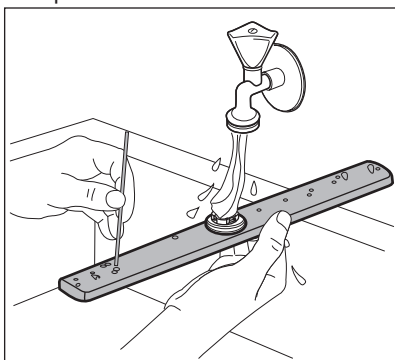

4. Sprchovacie rameno zapojíte späť do koša zatlačením sprchovacieho ramena nahor v smere dolnej šípky a jeho súčasným otočením proti smeru hodinových ručičiek, kým nezapadne na svoje miesto.

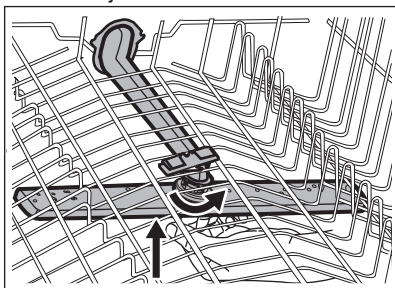

11.3 Vonkajšie čistenie

- Spotrebič čistite vlhkou mäkkou handričkou.
- Používajte iba neutrálne saponáty.
- Nepoužívajte abrazívne prostriedky, drôtenky ani rozpúšťadlá.

11.4 Čistenie vnútra

- Spotrebič vrátane gumeného tesnenia na dvierkach opatrne vyčistite mäkkou vlhkou handričkou.
- Ak pravidelne používate krátke programy, môžu sa vnútri spotrebiča usadzovať zvyšky mastnoty a vodný kameň. Ak tomu chcete zabrániť,

- odporúčame vám minimálne 2-krát mesačne použiť dlhý program.
- V záujme zachovania optimálneho výkonu spotrebiča vám odporúčame raz mesačne použiť špeciálny čistiaci prostriedok pre umývačky. Postupujte podľa pokynov na obale výrobku.

12. RIEŠENIE PROBLÉMOV

Ak sa spotrebič nespustí alebo ak sa zastaví počas prevádzky, pred kontaktovaním autorizovaného servisného strediska skontrolujte, či nedokážete problém vyriešiť pomocou informácií v tabuľke.







VAROVANIE!

Nesprávne vykonané opravy môžu vážne ohroziť bezpečnosť používateľa. Všetky opravy musí vykonať kvalifikovaný personál.

Pri niektorých poruchách sa na displeji zobrazí chybový kód.

Väčšinu problémov, ktoré sa vyskytnú, môžete vyriešiť bez toho, aby ste kontaktovali autorizované servisné stredisko.

Problém a chybový kód	Možná príčina a riešenie
Spotrebič sa nedá zapnúť.	<ul style="list-style-type: none"> • Uistite sa, že je zástrčka pripojená do sieťovej zásuvky. • Uistite sa, že poistka v poistkovej skrini nie je poškodená ani vyhodенá.
Program sa nespúšťa.	<ul style="list-style-type: none"> • Uistite sa, že sú dvierka spotrebiča zatvorené. • Ak je nastavený posunutý štart, zrušte ho alebo počkajte na dokončenie odpočítavania. • Spotrebič začal proces regenerácie v zmäčkovači vody. Proces trvá približne 5 minút.
Do spotrebiča nepriteká voda. Na displeji sa zobrazuje symbol  alebo  .	<ul style="list-style-type: none"> • Uistite sa, že je otvorený vodovodný kohútik. • Uistite sa, že je tlak pritekajúcej vody dostatočný. Príslušné informácie získate od dodávateľa vody. • Uistite sa, že vodovodný kohútik nie je upchatý. • Uistite sa, že nie je upchatý filter v prírodnej hadici. • Uistite sa, že prírodná hadica nie je skrútená ani ohnutá.
Spotrebič nevy pustí vodu. Na displeji sa zobrazí symbol  .	<ul style="list-style-type: none"> • Uistite sa, že odtokové potrubie nie je upchaté. • Uistite sa, že nie je upchatý filter v odtokovej hadici. • Uistite sa, že vnútorný filtračný systém nie je upchatý. • Uistite sa, že odtoková hadica nie je skrútená ani ohnutá.

Problém a chybový kód	Možná příčina a řešení
Zaplo sa zariadenie proti vypneniu. Na displeji sa zobrazí symbol  .	<ul style="list-style-type: none"> Zatvorte vodovodný kohútik a obráťte sa na autorizované servisné stredisko.
Spotrebič sa počas prevádzky viackrát vypne a zapne.	<ul style="list-style-type: none"> Je to bežné. Prináša to optimálne výsledky umývania a úsporu energie.
Program trvá príliš dlho.	<ul style="list-style-type: none"> Zvoľte voliteľnú funkciu TimeSaver, aby ste skrátili čas programu. Ak je nastavený posunutý štart, zrušte ho alebo počkajte na dokončenie odpočítavania.
Na displeji sa zmení zostávajúci čas a preskočí takmer na koniec času programu.	<ul style="list-style-type: none"> Nejde o poruchu. Spotrebič pracuje správne.
Voliteľné funkcie programu musíte zakaždým nastaviť odznova.	<ul style="list-style-type: none"> Ak chcete uložiť vaše obľúbené nastavenie, použite voliteľnú funkciu MyFavourite.
Z dvierok spotrebiča preteká malé množstvo vody.	<ul style="list-style-type: none"> Spotrebič nie je vo vodorovnej polohe. Uvoľnite alebo utiahnite nastaviteľné nožičky (ak sú k dispozícii). Dvierka spotrebiča nie sú vycentrované na nádrži. Upravte zadnú nožičku (ak je k dispozícii).
Dvierka spotrebiča sa ťažko zatvárajú.	<ul style="list-style-type: none"> Spotrebič nie je vo vodorovnej polohe. Uvoľnite alebo utiahnite nastaviteľné nožičky (ak sú k dispozícii). Z košov vyčnievajú časti riadu.
Štrkotavé/klepotavé zvuky z vnútra spotrebiča.	<ul style="list-style-type: none"> Riad nie je správne vložený v košoch. Pozrite si leták o vkladani riadu. Zabezpečte, aby sa mohli sprchovacie ramená voľne otáčať.
Spotrebič spustí prerušovač obvodu.	<ul style="list-style-type: none"> Nedostatočná prúdová intenzita na súčasné napájanie všetkých používaných spotrebičov. Skontrolujte prúdovú intenzitu zásuvky a kapacitu merača alebo vypnite jeden z používaných spotrebičov. Vnútna elektrická porucha spotrebiča. Obráťte sa na autorizované servisné stredisko.



Pozrite si časti „**Pred prvým použitím**“, „**Každodenné používanie**“, alebo „**Rady a tipy**“, v ktorých môžete nájsť ďalšie možné príčiny.

Pri výskyte chybových kódov, ktoré nie sú popísané v tabuľke, sa obráťte na autorizované servisné stredisko.

Po kontrole spotrebič vypnite a zapnite. Ak sa problém vyskytne znova, obráťte sa na autorizované servisné stredisko.

12.1 Výsledky umývania a sušenia nie sú uspokojivé

Problém	Možná príčina a riešenie
Neuspokojivé výsledky umývania.	<ul style="list-style-type: none"> • Pozrite si časť „Každodenné použitie“, „Rady a tipy“ a leták o ukladaní riadu do košov. • Používajte intenzívnejšie umývacie programy. • Vyčistite dýzy sprchovacích ramien a filter. Pozrite si časť „Starostlivosť a čistenie“.
Neuspokojivé výsledky sušenia.	<ul style="list-style-type: none"> • Riad ste nechali príliš dlho vnútri zatvoreného spotrebiča. • Nedostatok leštidla alebo jeho nedostatočné dávkovanie. Dávkovač leštidla nastavte na vyššiu úroveň. • Plastové predmety niekedy treba utrieť utierkou. • V záujme vyššej účinnosti sušenia zapnite voliteľnú funkciu XtraDry a nastavte AutoOpen. • Odporúčame vám vždy používať leštidlo, dokonca aj v kombinácii s kombinovanými umývacími tabletami.
Biele šmuhy alebo modré usadeniny na pohároch a riade.	<ul style="list-style-type: none"> • Dávkovanie leštidla je príliš vysoké. Nastavte nižšie dávkovanie leštidla. • Množstvo umývacieho prostriedku je príliš veľké.
Škvŕny a zaschnuté kvapky vody na pohároch a riade.	<ul style="list-style-type: none"> • Dávkovanie leštidla je príliš nízke. Nastavte vyššie dávkovanie leštidla. • Príčinou môže byť kvalita leštidla.
Riاد je mokrý.	<ul style="list-style-type: none"> • V záujme vyššej účinnosti sušenia zapnite voliteľnú funkciu XtraDry a nastavte AutoOpen. • Program nemá fázu sušenia alebo má fázu sušenia s nízkou teplotou. • Dávkovač leštidla je prázdny. • Príčinou môže byť kvalita leštidla. • Príčinou môže byť kvalita kombinovaných umývacích tabliet. Vyskúšajte inú značku alebo zapnite dávkovač leštidla a použite leštidlo spolu s kombinovanými umývacími tabletami.
Vnútro spotrebiča je mokrý.	<ul style="list-style-type: none"> • Nejde o poruchu spotrebiča, je to spôsobené vlhkosťou vo vzduchu, ktorá skondenzovala na stenách.
Nezvyčajná pena počas umývania.	<ul style="list-style-type: none"> • Používajte len umývacie prostriedky pre umývačky riadu. • Pretekánie dávkovača leštidla. Obráťte sa na autorizované servisné stredisko.
Stopy hrdze na príbore.	<ul style="list-style-type: none"> • V umývačke sa používa príliš veľa soli. Pozrite si časť „Zmäkčovač vody“. • Vložili ste spolu strieborný a antikorový príbor. Strieborný a antikorový príbor neukladajte blízko seba.

Problém	Možná príčina a riešenie
Po skončení programu sú v umývačke zvyšky umývacieho prostriedku.	<ul style="list-style-type: none"> • Tableta umývacieho prostriedku sa zasekla v dávkovači a preto sa úplne nerozpustila. • Voda nedokáže zmyť umývaci prostriedok z dávkovača. Uistite sa, že sprchovacie rameno nie je zablokované ani upchaté. • Uistite sa, že predmety v košoch nezabraňujú otvoreniu veka dávkovača umývacieho prostriedku.
Pachy vnútri spotrebiča.	<ul style="list-style-type: none"> • Pozrite si časť „Čistenie vnútra”.
Nánosy vodného kameňa na riade, v nádrži a na vnútornej strane dvierok.	<ul style="list-style-type: none"> • Nízka úroveň dávkovania soli, skontrolujte ukazovateľ doplnenia. • Veko zásobníka na soľ je uvoľnené. • Tvrdá voda. Pozrite si časť „Zmäkčovač vody”. • Aj pri použití kombinovaných umývacích tabliet pridajte soľ a spustíte regeneráciu zmäkčovača vody. Pozrite si časť „Zmäkčovač vody”. • Ak zvyšky vodného kameňa nezmiznú, vyčistite spotrebič čistiacim prostriedkom špeciálne určeným na tento účel. • Skúste iný umývaci prostriedok. • Obráťte sa na výrobcu umývacieho prostriedku.
Matný, vblednutý alebo poškodený riad.	<ul style="list-style-type: none"> • Uistite sa, že v spotrebiči umývate iba riad vhodný do umývačky. • Koše nakladajte a vykladajte opatrne. Pozrite si leták o vkladaní riadu. • Ľahké predmety vložte do horného koša.



Ďalšie možné príčiny nájdete v častiach „**Pred prvým použitím**”, „**Každodenné používanie**” alebo „**Rady a tipy**”.

13. TECHNICKÉ INFORMÁCIE

Rozmery	Šírka/výška/hĺbka (mm)	596 / 818 - 898 / 550
Elektrické zapojenie 1)	Napätie (V)	200 - 240
	Frekvencia (Hz)	50 / 60
Tlak pritekajúcej vody	Min. / max. bar (MPa)	0.5 (0.05) / 8 (0.8)
Prívod vody	Studená alebo horúca voda 2)	max. 60 °C
Kapacita	Súpravy riadu	15
Spotreba energie	Pohotovostný režim (W)	5.0

Spotreba energie	Vypnutý režim (W)	0.10
------------------	-------------------	------

1) Ďalšie hodnoty nájdete na typovom štítku.

2) Ak horúca voda pochádza z alternatívneho zdroja energie (napr. zo solárnych panelov alebo veternej energie), používajte prívod horúcej vody, aby ste znížili spotrebu energie.

14. OCHRANA ŽIVOTNÉHO PROSTREDIA

Materiály označené symbolom  odovzdajte na recykláciu. Obal hodte do príslušných kontajnerov na recykláciu. Chráňte životné prostredie a zdravie ľudí a recyklujte odpad z elektrických a elektronických spotrebičov. Nelikvidujte

spotrebiče označené symbolom spolu s odpadom z domácnosti.  Výrobok odovzdajte v miestnom recyklačnom zariadení alebo sa obráťte na obecný alebo mestský úrad.

