



Electrolux



electrolux.com/register



EW8W7607QE

HU Használati útmutató | **Mosó-szárítógép**



Üdvözljük az Electrolux világában! Köszönjük, hogy a mi készülékünket választotta.



Használattal kapcsolatos tanácsok, prospektusok, hibaelhárítási, szerviz- és javítási információk kérése:

www.electrolux.com/support

A változtatások jogát fenntartjuk.

TARTALOM

1. BIZTONSÁGI INFORMÁCIÓK.....	2
2. BIZTONSÁGI UTASÍTÁSOK.....	6
3. TERMÉKLEÍRÁS.....	8
4. MŰSZAKI ADATOK.....	10
5. ÜZEMBE HELYEZÉS.....	10
6. KEZELŐPANEL ÉS SMARTSELECT.....	14
7. VÁLASZTÓGOMB ÉS NYOMÓGOMBOK.....	16
8. ELSŐ ÜZEMELTETÉS.....	19
9. AZ ELSŐ HASZNÁLAT ELŐTT.....	20
10. PROGRAMOK.....	20
11. WI-FI-CSATLAKOZÁS BEÁLLÍTÁSA.....	32
12. KIEGÉSZÍTŐ FUNKCIÓK.....	35
13. BEÁLLÍTÁSOK.....	39
14. NAPI HASZNÁLAT - KIZÁRÓLAG MOSÁS.....	41
15. NAPI HASZNÁLAT – MOSÁS ÉS SZÁRÍTÁS.....	45
16. NAPI HASZNÁLAT – CSAK SZÁRÍTÁS.....	47
17. HASZNOS TANÁCSOK ÉS JAVASLATOK.....	49
18. ÁPOLÁS ÉS TISZTÍTÁS.....	52
19. HIBAE LHÁRÍTÁS.....	58
20. FOGYASZTÁSI ÉRTÉKEK.....	63
21. KÖRNYEZETVÉDELMI TUDNIVALÓK.....	66

1. BIZTONSÁGI INFORMÁCIÓK



A készülék üzembe helyezése és használata előtt gondosan olvassa el a mellékelt útmutatót.

A gyártó nem vállal felelősséget a helytelen beszerelés vagy használat miatt keletkezett sérülésekért és károkért. Az útmutatót tartsa biztonságos és elérhető helyen, hogy szükség esetén mindig a rendelkezésére álljon.

1.1 Gyermek és kiszolgáltatott személyek biztonsága

FIGYELMEZTETÉS!

Fulladás, sérülés vagy tartós rokkantság kockázata.

- Ezt a készüléket 8 év feletti gyermekek, csökkent fizikai, érzékelési vagy szellemi képességekkel rendelkező felnőttek, illetve megfelelő tudással vagy gyakorlattal nem rendelkező személyek csak felügyelet mellett, vagy abban az esetben használhatják, ha megfelelő oktatást kaptak a készülék biztonságos használatára, és megértik az esetleges veszélyeket.
- A 3 és 8 év közötti gyermekek, illetve a súlyos, komplex fogyatékkal élő személyek állandó felügyelet nélkül nem tartózkodhatnak a készülék közelében.
- 3 évesnél fiatalabb gyermekek kizárólag folyamatos felügyelet mellett tartózkodhatnak a készülék közelében.
- Gondoskodni kell a gyermekek felügyeletéről, hogy ne játszanak a készülékkel.
- Minden csomagolóanyagot tartson távol a gyermekektől, és megfelelően ártalmatlanítsa.
- A mosószeret tartsa távol a gyermekektől.
- A gyermekeket és a háziállatokat tartsa távol a készüléktől, amikor az ajtaja nyitva van.
- Ha rendelkezik gyermekbiztonsági zárral a készülék, akkor azt be kell kapcsolni.
- Gyermekek felügyelet nélkül nem végezhetnek tisztítási vagy karbantartási tevékenységet a készüléken.

1.2 Általános biztonság

- Ez a készülék kizárólag háztartási típusú, mosógépben mosható és szárítható ruhák mosására és szárítására szolgál.
- Ne használja a szárító funkciót, ha a ruhanemű ipari vegyi anyagokkal szennyeződött.

- Ezt a készüléket háztartási célú, beltérben történő használatra tervezték.
- Ez a készülék használható irodákban, szállodai vendégszobákban, panziókban, vendégházakban és más hasonló szálláshelyeken, ahol a használat nem haladja meg a háztartási használat (átlagos) szintjét.
- Ne változtassa meg a készülék műszaki jellemzőit.
- A készülék elhelyezhető szabadon álló módon vagy a konyhai munkapult alá, ha van elegendő hely.
- A készüléket ne helyezze üzembe zárható ajtó, tolóajtó vagy olyan ajtó mögött, amelynél a készülékkel ellentétes oldalon található a zsanér, és emiatt a készülék ajtaja nem nyitható ki teljesen.
- Csak a telepítés befejezése után csatlakoztassa a hálózati csatlakozódugót a hálózati csatlakozóaljzatba. Ügyeljen arra, hogy a hálózati csatlakozódugó hozzáférhető legyen az üzembe helyezés után.
- Ügyeljen arra, hogy a készülék alsó részén levő szellőzőnyílást a készülék alatti szőnyeg, lábtörő vagy egyéb padlóburkoló tárgy ne zárja el.
- FIGYELEM: A készüléket tilos külső kapcsolóeszközzel, például időzítővel ellátni, vagy olyan áramkörre kötni, amelyet rendszeresen be- és kikapcsolnak.
- Gondoskodjon a készüléknek helyt adó helyiség jó szellőzéséről, hogy elkerülje a gázt vagy más tüzelőanyagokat elégető készülékekből (beleértve a nyílt tüzet is) származó füstgázok nem kívánt visszaáramlását.
- A készülékből kilépő levegőt ne vezesse olyan szellőzőbe, mely gáz vagy egyéb anyag elégetéséből keletkező füstgáz elvezetésére szolgál.
- Az üzemi víznyomás értékének a vízhálózat készülékcsatlakozási pontjánál 0,5 bar (0,05 MPa) és 10 bar (1 MPa) között kell lennie.
- A készülék maximális töltete 11.0 kg. Soha ne lépje túl a programhoz tartozó megengedett legnagyobb töltetet (lásd a „Programok” című fejezetet).

- A készülék vízhálózatra történő csatlakoztatásához használja a mellékelt, új tömlőkészletet vagy a márkaszerviz által biztosított egyéb új tömlőkészletet.
- A régi tömlőket tilos újra használni.
- Ha a hálózati kábel megsérül, azt a gyártónak vagy a márkaszerviznek vagy más hasonlóan képzett személynek kell kicserélnie, nehogy elektromos veszélyhelyzet álljon elő.
- Törölje le a készülék körül felhalmozódott szöszöket és csomagolási törmeléket.
- Az olyan anyagokkal szennyezett ruhadarabokat, mint növényi- vagy ásványolaj, aceton, alkohol, benzin, kerozin, feltöltávoltók, terpentín, viasz és viaszeltávoltók, elkülönítve kell kimosni extra mennyiségű mosószer használatával, mielőtt a mosó-szárítógépben szárítaná.
- Nem szabad olyan ruhadarabot szárítani, mely ipari vegyszerrel szennyeződött.
- Ne szárítson mosatlan ruhadarabokat a mosó-szárítógépben.
- Olyan darabokat, mint szivacs, (latexhab) zuhanysapkák, vízálló textíliák, gumírozott darabok és ruhaneműk vagy szivacsdarabokkal kitömött párnák, tilos a mosó-szárítógépben szárítani.
- A textilöblítőket vagy hasonló készítményeket az azokhoz mellékelt gyártói utasításoknak megfelelően kell használni.
- Távolítsa el a ruhadarabokból az összes olyan tárgyat, mely gyújtószikra forrása lehet, pl. öngyújtó vagy gyufa.
- **FIGYELEM:** Soha ne állítsa le a mosó-szárítógépet a szárítási ciklus befejeződése előtt, hacsak nem tudja az összes darabot gyorsan kiszedni és kitergetni, hogy a maradékhő eltávozzon.
- A mosó-szárító ciklus utolsó része fűtés nélkül történik (hűtési ciklus), annak biztosítása érdekében, hogy a ruhadarabok olyan hőmérsékletre kerüljenek, melyen nem károsodnak.

- A készülék tisztításához ne használjon nagy nyomású vízszugart és/vagy gőzt.
- Tisztítsa meg a készüléket egy nedves kendővel. Csak semleges tisztítószerrel használjon. Ne használjon súrolószert, súrolószivacsot, oldószert vagy fém tárgyat.
- Bármilyen karbantartás előtt kapcsolja ki a készüléket, és húzza ki a hálózati csatlakozódugót a csatlakozóaljzatból.

2. BIZTONSÁGI UTASÍTÁSOK

2.1 Üzembe helyezés



Az üzembe helyezést az érvényes helyi/országos előírásokkal összhangban kell elvégezni.

- Tartsa be a készülékhez mellékelte üzembe helyezési útmutatóban foglaltakat.
- Ne helyezze üzembe a készüléket olyan helyen, ahol a hőmérséklet 0 °C alá süllyedhet, vagy ahol ki van téve az időjárásnak.
- Mozgatáskor mindig tartsa a készüléket függőleges helyzetben.
- Gondoskodjon arról, hogy keringeni tudjon a levegő a készülék és a padló között.
- Távolítsa el az összes csomagolást és a szállítási rögzítőcsavarokat.
- A készülék üzemeltetésének helyén a padló vízszintes, sík, stabil, hőálló és tiszta legyen.
- A szállítási rögzítőcsavarokat tartsa biztonságos helyen. Amennyiben a készüléket a jövőben szállítani kell, ezeket vissza kell szerelni, hogy a dob rögzítésével megakadályozzák a készülék belsejének sérülését.
- A készülék nehéz, ezért legyen körültekintő a mozgatásakor. Mindig használjon munkavédelmi kesztyűt és zárt lábbelit.
- Ne helyezzen üzembe, és ne is használjon sérült készüléket.
- Ne helyezze üzembe a készüléket olyan helyen, ahol az ajtaját nem lehet teljesen kinyitni.

- Úgy állítsa be a lábakat, hogy a készülék és a padló között rendelkezésre álljon a szükséges hely.
- A készülék végleges elhelyezési pozíciójában ellenőrizze a felület megfelelő vízszintességét vízmértékkel. Ha a felület nem teljesen vízszintes, a lábak emelésével vagy süllyesztésével biztosítsa a vízszintes helyzetet.

2.2 Elektromos csatlakozás



FIGYELMEZTETÉS!

Tűz- és áramütésveszély.

- FIGYELEM: A készüléket úgy tervezték, hogy az épületben lévő földelőcsatlakozáshoz kell telepíteni/csatlakoztatni.
- Mindig megfelelően felszerelt, áramütés ellen védett aljzatot használjon.
- Ne használjon hálózati elosztókat és hosszabbító kábeleket.
- A készülék csatlakozásának bontására, soha ne a hálózati kábelnél fogva húzza ki a csatlakozódugót. A kábelt mindig a csatlakozódugónál fogva húzza ki.
- Nedves kézzel ne érintse meg a hálózati kábelt és a csatlakozódugót.

2.3 Vízcserélés

- A belépő víz hőmérséklete nem haladhatja meg a 25 °C-ot.
- Ügyeljen arra, hogy ne okozzon sérülést a vízcsoveken.
- Mielőtt új vagy hosszabb idő óta nem használt csövekhez csatlakoztatja javítás vagy új eszköz (pl. vízóra stb.) felszerelése után a készüléket, addig

folyassa a vizet, amíg az teljesen ki nem tisztul.

- A készülék első használata közben és után ellenőrizze, hogy nem látható-e vízszivárgás.
- Ne használjon hosszabbítótmömlőt, ha túl rövid a bemeneti tömlő. A befolyócső cseréje érdekében forduljon a márkaszervizhez.
- A készülék kicsomagolásakor előfordulhat, hogy víz folyik a kifolyócsőből. Ezt az okozza, hogy a készüléket víz segítségével ellenőrzik a gyárban.
- A kifolyótömlő maximum 400 cm-es hosszra bővíthető. Forduljon a márkaszervizhez a másik kifolyócsővel és a hosszabbítással kapcsolatban.
- Ügyeljen arra, hogy a vízcsap könnyen hozzáférhető legyen az üzembe helyezés után.

2.4 Használat



FIGYELMEZTETÉS!

Személyi sérülés, áramütés, tűz, égési sérülés vagy a készülék károsodásának veszélye áll fenn.

- Ne tegyen gyúlékony anyagot vagy gyúlékony anyaggal szennyezett tárgyat a készülékbe, annak közelébe, illetve annak tetejére.
- Ne érintse meg az ajtóüveget, amikor egy program működik. Az üveg forró lehet.
- Ne szárítson olyan töltött vagy bélelt darabokat, melyek külső huzatanyaga megsérült (elszakadt vagy kirojtosodott).
- Ha a szennyes ruhaneműket feltöltő tárolóval mosta ki, még egyszer le kell futtatnia egy öblítőprogramot, mielőtt elindítja a szárítási ciklust.
- Ellenőrizze, hogy minden fém tárgyat eltávolított-e a ruhákból.
- Csak olyan ruhaneműt szárítson, melynek gépi szárítása engedélyezett. Kövesse a ruhanemű kezelési címkéjén feltüntetett utasításokat.
- Ne üljön vagy álljon rá a készülék nyitott ajtajára.
- Olyan ruhadarabot nem szabad a készülékbe tenni, amelyből csöpög a víz.
- Ügyeljen arra, hogy forró tárggyal ne érjen a készülék műanyag részeihez.

- Amennyiben mosógolyót használt, a szárítóprogram elindítása előtt távolítsa el a készülékből.
- Ne használjon mosógolyót, ha non-stop programot választ ki.

2.5 Szolgáltatások

- A készülék javítását bízza a márkaszervizre. Mindig eredeti cserealkatrészt használjon.
- Kérjük, ne feledje, hogy a házilag vagy nem szakértő által végzett javítás biztonsági következményekkel járhat, és érvénytelenítheti a jótállást.
- Az alábbi cserealkatrészek legalább 10 évig elérhetők a modell gyártásának megszűnése után: motor és a motor szénkeféi, erőátvitel a motor és a dob között, szivattyúk, lökésátvitel és rugók, mosódob, dobcsillag és a hozzá tartozó golyócsapágyak, fűtőberendezések és fűtőelemek, beleértve a hőszivattyúkat, csővezetékeket és a kapcsolódó szerelvényeket, beleértve a tömlőket, szelepeket, szűrőket és túlcsondulságátvitelőket, nyomtatott áramköri lapok, elektronikus kijelzők, nyomáskapcsolók, termostátok és érzékelők, szoftver és firmware, beleértve a szoftver visszaállítását, ajtó, ajtózsánér és tömítések, egyéb tömítések, ajtózársz egység, műanyag kiszolgáló egységek, mint például mosószeradagolók. Az időtartam elképzelhető, hogy hosszabb az Ön országában. További információkért, kérjük, látogasson el a weboldalunkra.
- Kérjük, ne feledje, hogy ezen cserealkatrészek némelyikét kizárólag szakértő szerelő szerezheti be, és nem mindegyik alkatrész társítható minden modellhez.
- A termékben található izzó(k)ra és a külön kapható pótizzókra vonatkozó tudnivalók: Ezek az izzók arra készültek, hogy megfeleljenek a háztartási készülékekben fennálló szélsőséges fizikai feltételeknek, mint például hőmérséklet, rezgés, magas páratartalom, illetve arra használatosak, hogy jelezzék a készülék működési állapotát. Nem alkalmasak egyéb felhasználásra, valamint helyiségek megvilágítására.

2.6 Ártalmatlanítás

- Bontsa a készülék elektromos- és vízhálózati csatlakozását.
- A készülék közelében vágja át a hálózati kábelt, és tegye a hulladékba.
- Szerelje le az ajtókilincset, hogy megakadályozza gyermekek és kedvenc állatok készülékdobban rekedését.

- A készüléket az elektromos és elektronikus berendezésekre (WEEE) vonatkozó helyi rendeleteknek megfelelően tegye a hulladékba.

3. TERMÉKLEÍRÁS

3.1 Speciális tulajdonságok

Új mosó-szárítógépe a víz, az energia és a mosószer gazdaságos felhasználása révén a modern ruhanemű-kezelés minden követelményének megfelel.

- Az **interaktív dinamikus érintőképernyő** a készülék beállítását és használatát gyorsabbá és érthetőbbé teszi.
- A **Wi-Fi csatlakozás** és a **Távoli indítás** funkciók használatával távolról is elindíthatja a mosást, beavatkozhat a mosógép működésébe, vagy ellenőrizheti annak állapotát.
- A **SteamCare rendszer** - az új **Gőzfrissítés** gőzprogramoknak köszönhetően - tökéletes megoldást kínál a legérzékenyebb ruhanemű felfrissítésére is, mosási ciklus nélkül. Az **Electrolux** által kifejlesztett exkluzív illatanyag használatával a „frissen mosott” ruha finom érintését kölcsönözheti ruháinak, gyűrődésmentesítheti azokat, és eltávolíthatja a szagokat.
- Az **UltraCare technológia** a tervezése révén megóvjaa a ruhanemű szálait a

különböző előkeverési ciklusok segítségével, melyek a ruhaneműn való elosztatás előtt feloldják a vízben a mosószert majd az öblítőszert. Így a mosószerek minden szálát elérnek és kezelnek.

- A különböző mosószertípusok számára fenntartott rekesszel, többek között Pods® rekesszel rendelkező **UniversalDose fiók** olyan megoldással van felszerelve, amely képes a mosószert optimálisan elosztatni és elkeverni, valamint feloldani a mosószert maradványokat minden ciklus után.
- A **SensiCare System** érzékeli a ruhanemű mennyiségét, és 30 másodperc alatt meghatározza a program időtartamát. A mosási programot a technológia a ruhatöltetnek és az anyag típusnak megfelelően testreszabja, hogy az idő-, energia- és vízfelhasználás ne legyen nagyobb a szükségesnél.

3.2 Készülék áttekintése

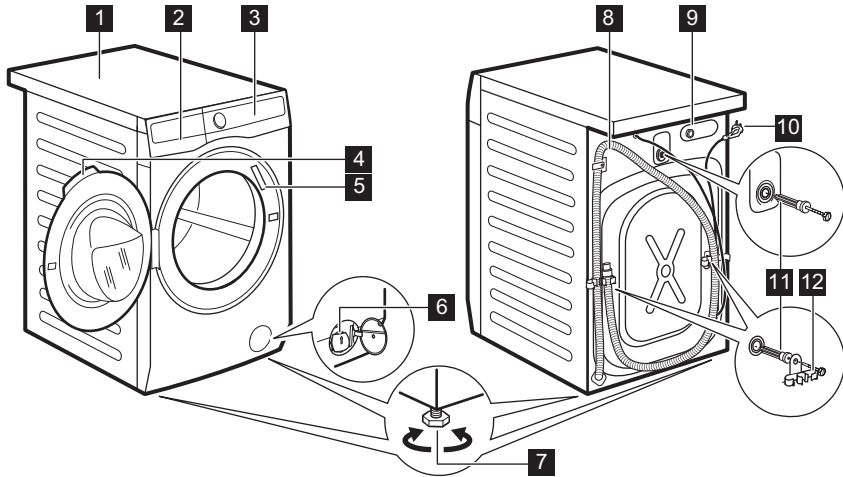

- 1 Munkafelület
- 2 Mosószer-adagoló
- 3 Kezelőpanel
- 4 Ajtófogantyú
- 5 Adattábla
- 6 Leeresztő szivattyú szűrője
- 7 Lábak a készülék vízszintbe állításához.

- 8 Vízelesztő tömlő
- 9 Befolyócső-csatlakozás
- 10 Áramvezeték
- 11 Szállításhoz használt rögzítőcsavarok
- 12 Tömlőtartó

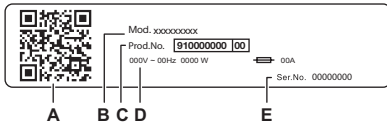

Az adattábla jelentése:

- A. QR-kód
- B. Modellnév
- C. Termékszám
- D. Elektromos besorolás
- E. Sorozatszám

Olvassa be a **QR-kódot** a kamerával, hogy letölthesse az alkalmazásunkat az alkalmazásruhából az okoskészre, és kövesse a szükséges lépéseket. Regisztrálja termékét, és hozza ki a legtöbbet belőle.

- Hozzáférhet a készülék adataihoz, dokumentációihoz és cikkeihez a legjobb funkciók használatáról (a felhasználói kézikönyv a(z) electrolux.com/manuals résznél is rendelkezésre áll)
- Használati tanácsok, hibaelhárítás, szerviz- és javítási információk (a következő címen is rendelkezésre áll: electrolux.com/support)
- Tartozékok, kopóeszközök és eredeti pótalkatrészek vásárlása a készülékhez (a(z) electrolux.com/shop részen is rendelkezésre áll)

4. MŰSZAKI ADATOK

Méretek	Szélesség / magasság / teljes mélység	59.7 cm /84.7 cm /63.6 cm
Elektromos csatlakozás	Feszültség Összteljesítmény Olvadóbiztosító Frekvencia	230 V 2100 W 10 A 50 Hz
A szilárd részecskék és a nedvesség bejutása elleni védelmet a védőburkolat biztosítja, kivéve ahol az alacsony feszültségű részeket nem védi ez burkolat		IPX4
Víz betáplálás ¹⁾		Hideg víz
Víznyomás	Minimális Maximális	0,5 bar (0,05 MPa) 10 bar (1 MPa)
Maximális mosási töltet	Pamut	11.0 kg
Maximális szárítási töltet	Pamut Műszálas anyagok	7 kg 5 kg

¹⁾ Csatlakoztassa a vízbefolyó-tömlőt egy 3/4" -os csavarmentes csaphoz.

5. ÜZEMBE HELYEZÉS

⚠ FIGYELMEZTETÉS!

Lásd a „Biztonság” című fejezetet.

5.1 Kicsomagolás

1. Nyissa ki az ajtót. Szedje ki az összes tárgyat a dobból.

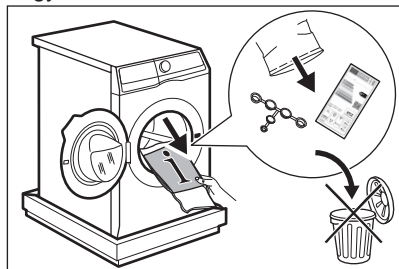

A készülékhez mellékelt tartozékok az adott modelltől függően eltérhetnek.

2. Helyezze a csomagolóanyag egy darabját a készülék mögé a padlóra, majd fektesse óvatosan rá háttal a készüléket. Vegye ki az alsó polisztírol lapot.

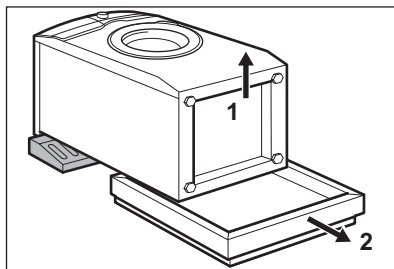

⚠ VIGYÁZAT!

Ne fektesse a mosógépet a homloklapjára.

3. Állítsa vissza a készüléket függőleges helyzetbe. Vegye ki a hálózati kábelt és a kifolyócsövet a csőtartókból.

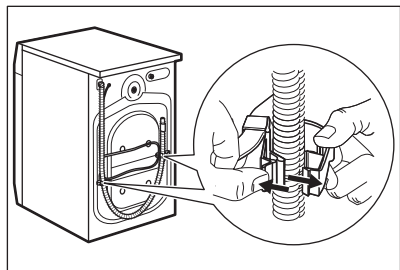

Előfordulhat, hogy víz folyik a kifolyócsőből. Ennek oka, hogy a mosógépet a gyárban vizsgálatnak vetették alá.

4. Távolítsa el a három szállítási rögzítőcsavart, és húzza ki a műanyag távtartókat.

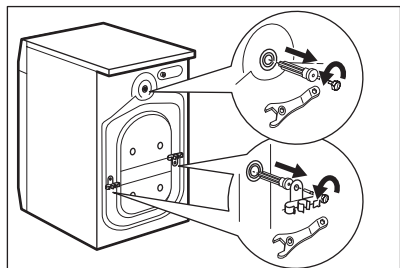

Célszerű megőrizni a csomagolást és a szállítási rögzítőcsavarokat arra az esetre, amikor szállítani kell a készüléket.

5. A felhasználói kézikönyv zacskójában található sapkákat illessze a nyílásokba.

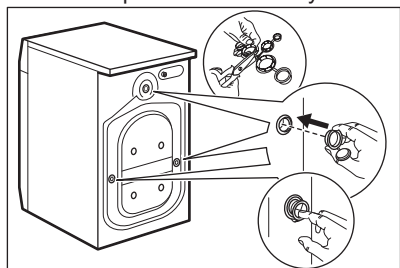

5.2 Üzembe helyezési információk

Elhelyezés és vízszintezés

A készülék megfelelő beállításával kiküszöbölheti a működés közben fellépő rezgést, zajt és a készülék mozgását.

1. A készüléket kemény, egyenes padlófelületen kell elhelyezni. A készüléknek vízszintben és szilárdan kell állnia. Ellenőrizze, hogy nem ér-e a készülék falhoz vagy másik készülékhez, és hogy a levegő áramlása megfelelő-e a készülék alatt.
2. A vízszintbe állításhoz lazítsa vagy húzza meg a lábakat. Minden lábnak szilárdan kell állnia a padlón.

⚠ FIGYELMEZTETÉS!

A szint beállításához ne helyezzen kartonpapírt, fát vagy hasonló anyagot a készülék lába alá.

A befolyócső

⚠ VIGYÁZAT!

Ellenőrizze, hogy a tömlők nem sérültek-e, és hogy nincs-e a csatlakozásoknál szivárgás. Ne használjon hosszabbítótömlőt, ha túl rövid a bemeneti tömlő. A bemeneti tömlő cseréjével kapcsolatos tájékoztatásért forduljon a márkaszervizhez.

1. Csatlakoztassa a víz bemeneti tömlőjét a készülék hátuljához ha szükséges. Általában már gyárilag be van szerelve.

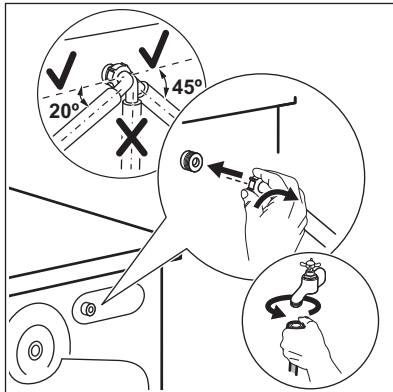

2. A vízcsap helyzetétől függően a tömlőt balra vagy jobbra vezesse el. Ügyeljen arra, hogy a bemeneti tömlő ne legyen függőleges helyzetben.

- Amennyiben szükséges, a tömlő megfelelő helyzetbe igazításához lazítsa meg a hollandi anyát.
- Egyes modellek vízmegállító eszközzel ellátott befolyócsövet is tartalmazhatnak. Ez megakadályozza a tömlő természetes öregedése miatti szivárgását. Az ablak szektorában ez a hiba látható A. Ha ez történik, zárja el a vízcsapot, és forduljon a hivatalos szervizközponthoz a tömlő cseréjével kapcsolatos információkért.

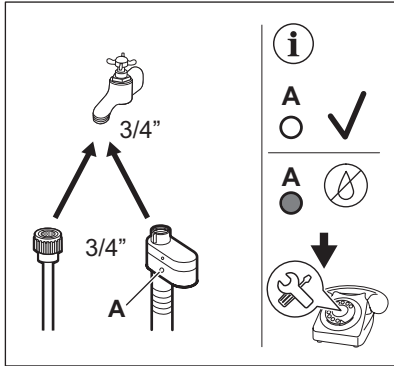

- Csatlakoztassa a HIDEG víz bemeneti tömlőjének másik végét a 3/4"-os menettel ellátott hidegvíz-csaphoz.

⚠ FIGYELMEZTETÉS!

A belépő víz hőmérséklete nem haladhatja meg a 25 °C-ot.

Vízkievezetés

A kifolyótömlő végének legalább 60 cm és legfeljebb 100 cm közötti magasságban kell elhelyezkednie.

i

A kifolyótömlő maximum 400 cm-es hosszra bővíthető. Forduljon a márkaszervizhez a másik kifolyótömlő és a hosszabbító megvásárlása érdekében.

A kifolyótömlő csatlakoztatása különböző módokon történhet:

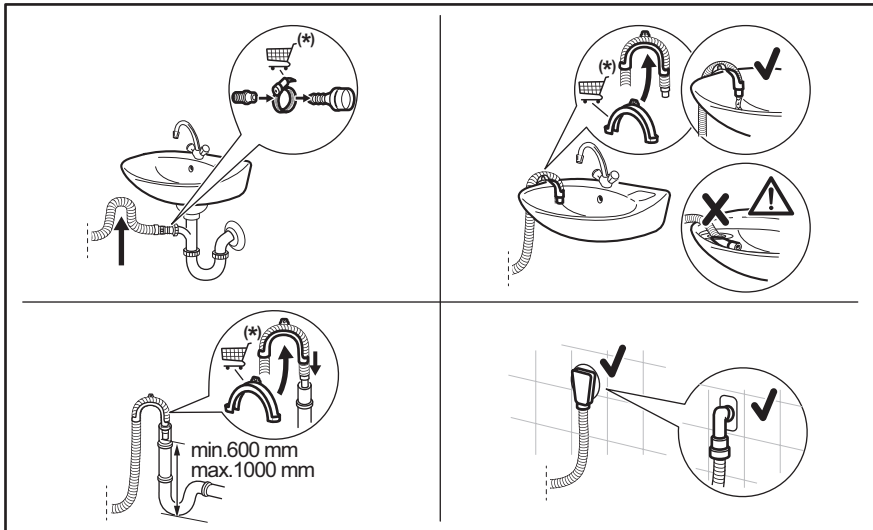

* A pótalkatrészek előzetes értesítés nélkül cserélhetők.

Biztosítsa, hogy a kifolyótömlő egy hurkot képezzen, mivel így megelőzheti, hogy a szifonban levő részecskék a készülékbe jussanak.

Csatlakoztassa a kifolyótömlő végét a szifonhoz, majd rögzítse egy szorítóbilinccsel. Biztosítsa, hogy a kifolyótömlő egy hurkot képezzen, mivel így megelőzheti, hogy a szifonban levő részecskék a készülékbe jussanak.

A tömlőt közvetlenül a helyiség falában lévő beépített lefolyócsőhöz csatlakoztassa, és egy bilinccsel szorítsa meg.

A műanyag tömlővezető nélkül, egy mosogatószifonhoz csatlakoztatva - Nyomja be a kifolyótömlő végét a szifonba, és rögzítse egy szorítóbilinccsel.

A kifolyócső „U” alakúra hajlítható, és a műanyag vezető köré helyezhető. Egy mosogató peremére akasztva - rögzítse a tömlővezetőt a vízcsaphoz vagy a falhoz.



Ügyeljen arra, hogy a műanyag tömlővezető ne tudjon mozogni a készülék szivattyúzásokor, és hogy a kifolyótömlő vége ne merüljön a vízbe. Ekkor ugyanis a szennyes víz visszajuthat a készülékbe. Vásároljon tartozékokat a hivatalos szállítótól.

Egy szellőzőlyukkal ellátott állócsőre csatlakoztatva - illessze a kifolyótömlőt közvetlenül a lefolyócsőbe vagy az állócsőbe.



A kifolyótömlő végének mindig szellőznie kell, azaz a lefolyócső belső átmérőjének (min. 38 mm - min. 1,5") meg kell haladnia a kifolyótömlő külső átmérőjét.

5.3 Fapadlóra szerelés

Ha a készüléket fapadlóra szereli, ügyeljen arra, hogy rögzítőlemezeket használjon a készülék lábainak rögzítéséhez.

Figyelmesen olvassa el a tartozékhoz mellékelt használati utasítást.

5.4 Elektromos csatlakozás

A telepítés befejezése után csatlakoztassa a hálózati csatlakozódugót a hálózati csatlakozóaljzatba.

Az ehhez szükséges elektromos adatok az adattáblán és a „Műszaki adatok” c. fejezetben található. Ellenőrizze, hogy ezek megfelelőek-e a hálózati tápfeszültséghez.

Ellenőrizze, hogy a háztartási elektromos berendezés elbírja-e a szükséges maximális terhelést, figyelembe véve az esetlegesen használatban lévő egyéb készülékeket is.

Csatlakoztassa a készüléket egy földelt aljzathoz.

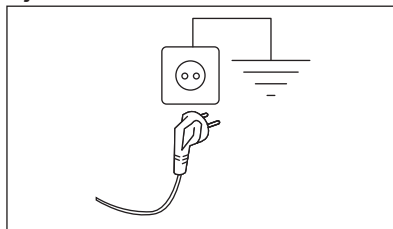

Az elektromos kábel a készülék üzembe helyezése után legyen könnyen hozzáférhető.

A készülék üzembe helyezéséhez szükséges bármely elektromos szereléshez vegye fel a kapcsolatot a márkaszervizzel.

A gyártó semmilyen felelősséget nem vállal a fenti biztonsági szabályok be nem tartásából adódó károk, illetve sérülések esetén.

6. KEZELŐPANEL ÉS SMARTSELECT

6.1 Kezelőpanel leírása

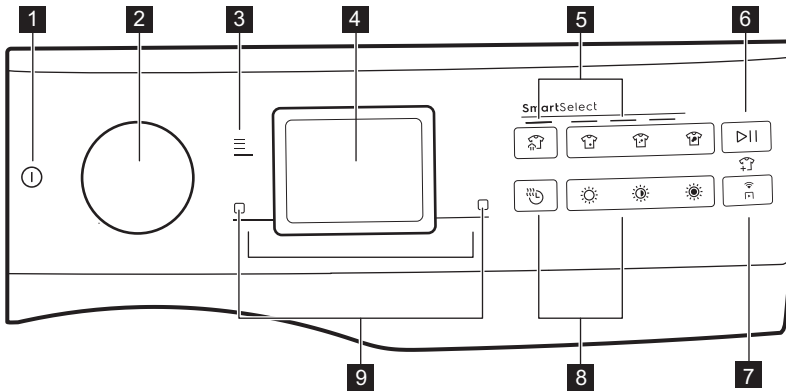

- 1 Be/Ki érintőgomb
- 2 Programválasztás
- 3 Menü érintőgomb
- 4 Kijelző
- 5 SmartSelect mosás érintőgomb:
 - Gőzfrissítés érintőgomb
 - Extra finom érintőgomb szennyezettségi szint
 - Könnyű érintőgomb szennyezettségi szint
 - Normál érintőgomb szennyezettségi szint
- 6 Start/Szünet érintőgomb, és adja hozzá a ruhaszimbólumot
- 7 Távindítási üzemmód érintőgomb
- 8 SmartSelect szárítás érintőgomb:
 - Time Dry (Idővezérelt szárítás) érintőgomb
 - Vasalószáraz érintőgomb
 - Szekrényszáraz érintőgomb
 - Extra száraz érintőgomb
- 9
 - Jobb funkciógomb
 - Bal funkciógomb

6.2 SmartSelect

A SmartSelect egy új és egyedi funkció, amely lehetővé teszi a felhasználó számára a megfelelő mosási beállítások kiválasztását a szövetek szennyezettségi szintje alapján, a ruhaneműk ápolásával és a felhasználói élmény fokozásával.

A mosási hőmérséklet a kiválasztott ciklusnak megfelelően alkalmazkodik az egyes SmartSelect szintekhez, a legjobb teljesítmény biztosítása érdekében, anélkül, hogy manuálisan kellene módosítani a hőmérsékletet.





További részletekért olvassa el a SmartSelect bekezdést a „Tárcsák és gombok” című fejezetben.

6.3 SmartLeaf feedback

A SmartLeaf jelzés megmutatja, mennyire energiahatékony egy program az energiafogyasztás alapján.

A SmartLeaf jelzésnek három különböző szintje van, amelyeket levélíkon jelez:

1. Ha nincs világító levél, az átlagos fogyasztási szintet jelez.

2. Egy  levélikon jó fogyasztási szintet jelez.
3. A két leveles  ikon a legjobb fogyasztási szintet jelzi.

6.4 Kettős időzítő interfész

A mosási és szárítási ciklusok megjelenítésének és kezelésének új módja, amely pontos visszajelzést ad a ciklusidőről, és segít megtervezni és eldönteni, hogy melyik beállítást alkalmazza.

A mosás (fehér színben) és a szárítás (sárga színben) független bemutatása néhány másodpercig, a teljes mosási+szárítási ciklus idejéhez képest. Szárítási ciklus hozzáadásakor a becsült mosási idő eltérhet az eredetileg kijelzett időtől. Ez annak köszönhető, hogy a mosási ciklus automatikusan optimalizálódik, hogy előkészítse a ruhaneműt a szárítási fázisra.

1. Csak mosás

1h 20min 

Cottons

max 9kg

🌡️ 30° 1600🌀

2. Mosás és szárítás

1h 20min

Light wash

2h 58min

Cupboard dry

3. Összes ciklusinformáció













4h 18min 

Cottons

max 6kg

🌡️ 30° 1600🌀

6.5 Fő szimbólumok jelmagyarázata

szimbólum	Leírás	szimbólum	Leírás
	Előmosás visszajelző.		Öblítés tartás visszajelző.
	Extra öblítés visszajelző.		Kedvenc jelzőfény.
	Gőzölés visszajelző.		Gyűrődésmentesítés jelzőfény.
	Wi-Fi csatlakoztatva visszajelző.		SmartLeaf visszajelző.
	Befejezés ideje visszajelző.		Csendes visszajelző.
	Gyerekszár visszajelző.		Ajtó zárva visszajelző.

szimbólum	Leírás	szimbólum	Leírás
	Értesítés jelzőfénye.		Dobtisztítás visszajelző.

7. VÁLASZTÓGOMB ÉS NYOMÓGOMBOK

7.1 Be/Ki ⓘ

A készülék be-/kikapcsolásához tartsa nyomva ezt a gombot néhány másodpercig. A készülék be- és kikapcsolásakor külön hangjelzés hallható, a jelzőfények és a kijelző bekapcsol, és a Start/Szünet gomb LED-je villog.



Az alapértelmezetten kiválasztott program a gép bekapcsolásakor mindig a Eco 40-60 program, még a készenléti állapotból való felébredés után is.

7.2 Programválasztás

A programkapcsoló elforgatásával kiválaszthatja a kívánt programot.

Navigálás a programok között

A kijelzőn a tárcsa elforgatásával több pont jelenik meg, amelyek a rendelkezésre álló programokat jelképezik.

- A jobbra vagy balra forgatással elérheti a mentett programokat, vagy végiglapozhatja a teljes listát.

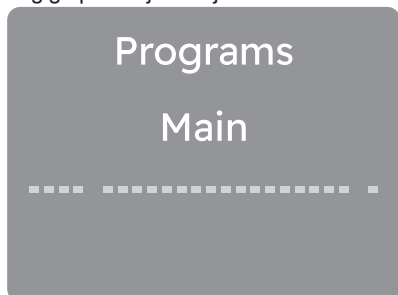

- Fordítsa a tárcsát balra, amíg az utoljára használt programhoz tartozó negyedik pont meg nem jelenik.

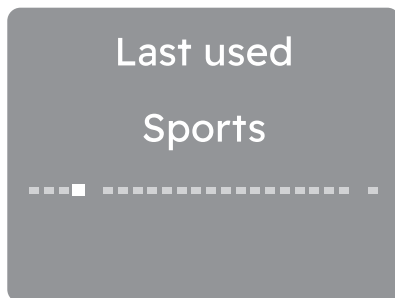

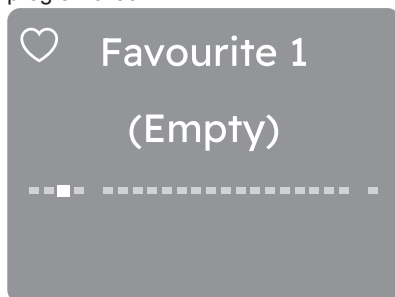

- Fordítsa tovább a tárcsát balra, hogy egytől háromig megtekinthesse a mentendő vagy már elmentett Kedvencek programokat.

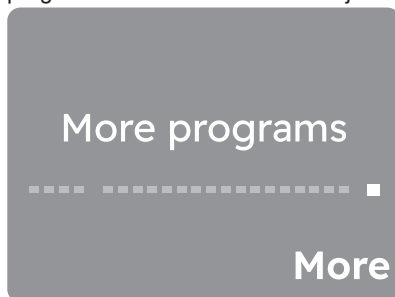

- A tárcsát jobbra fordítva a teljes programlistát lapozhatja végig az utolsó, különálló pontig, amely a további programlistához való hozzáférést jelenti.



Érintse meg a Tovább jelzés melletti, jobboldali  gombot az extra programok listájába való belépéshez. Az ebben a listában történő navigálás ugyanúgy működik, mint a fő listában való navigálás.

- A főlistához való visszatéréshez forgassa a tárcsát balra a Vissza a fő listához pozíció eléréséhez, és nyomja meg a <Vissza jelzés melletti, baloldali  gombot.

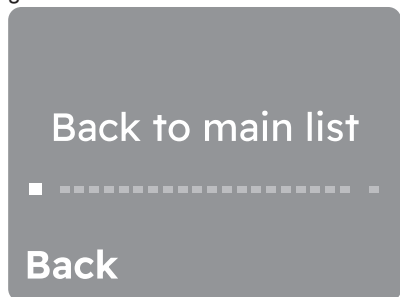

Ebben a nézetben az utolsó pont a lista visszaállítását jelöli.

7.3 Menü

Érintse meg a  gombot a Menü kiegészítő funkcióba való belépéshez.

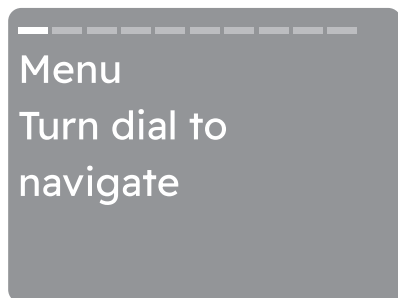



A navigáláshoz fordítsa el a tárcsát. Egy kiegészítő funkció be-/kikapcsolásához érintse meg a jobb oldali érintőgombot.

A Menü -ből való kilépéshez:

- nyomja meg ismét a menü gombot;
- nyomja meg a SmartSelect gombot;
- nyomja meg a távvezérlő gombot;
- várjon 10 másodperces időtűllépést.

7.4 Jobb/bal gombok

A két  gomb a kijelző jobb és bal oldalán található.

Érintse meg a jobb oldali  gombot a kijelző jobb alsó részén megjelenő művelet elindításához (pl. a centrifugálási sebesség beállítása, az automatikus adagolótartály be- vagy kikapcsolása, visszalépés a menübe.).

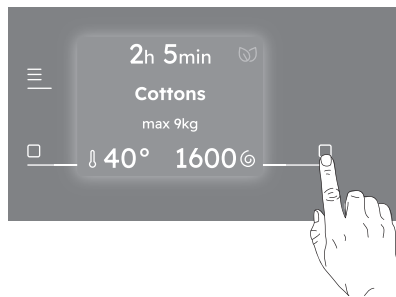

Érintse meg a bal  gombot a kijelző bal alsó részén megjelenő művelet elindításához (pl. hőmérséklet beállítása, opció aktiválása vagy kikapcsolása,...)

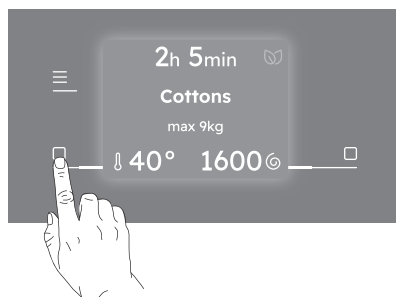

7.5 Start/Szünet

Érintse meg a Start/Szünet  gombot a készülék elindításához vagy szünethez, illetve a futó program megszakításához.



A kijelzőn megjelenő üzenet arról tájékoztatja, hogy a ciklus szüneteltethető a ruhanemű hozzáadásához vagy eltávolításához. További részletekért olvassa el az „Ajtó kinyitása – Ruhák hozzáadása” c. szakaszt.

7.6 Távindítási üzemmód

Ennek a(z)  gombnak a megnyomásával aktiválható a Távoli indítás funkció, amely lehetővé teszi a készülék távolról történő elindítását, szüneteltetését és leállítását.

Az Távindítási üzemmód ajtó bekapcsolása lezár, és a gép készenléti állapotba lép.

Az állapotból való kilépéshez érintse meg ismét a gombot, és kapcsolja ki.

7.7 SmartSelect

Mosás

Ezt az új funkciót azzal a céllal hozták létre, hogy segítse a felhasználót az energia-, idő- és víztakarékosságban, javítva a szövetek ápolását és a fogyasztói élményt.

Minden egyes mosási ciklushoz különböző időtartamok és fogyasztás lehetséges a ruhanemű szennyezettségi fokától függően.



A készülék minden programhoz alapértelmezett szennyezettségi szintet javasol, adott hőmérséklettel. Ha manuálisan módosítja a hőmérsékletet, a szennyeződés szintje megváltozhat.

Négy lehetőség közül választhat:

1. Gőzfrissítés

Ezzel a SmartSelect szinttel a felhasználó kiválasztja a Gőzfrissítés programot. Csökkentheti a gyűrődéseket és az enyhe szagokat, és felfrissíti a mosást nem igénylő ruhákat. Az ikon többszöri megérintése lehetővé teszi három különböző ciklusidőtartam kezelését.

2. Extra finom

Ez az opció nagyon enyhén szennyezett, látható foltoktól mentes ruhákhoz ajánlott. A javasolt hőmérséklet 20 °C.

3. Könnyű

Ez az opció ideális a mindennapi enyhe szennyezettségű ruhákhoz, amelyeken apró foltok, például verejtfoltok vannak. A javasolt hőmérséklet 30 °C. Az enyhe szennyezettség az alapértelmezett beállításban használt szint.

4. Normál

Ez az opció normál/erősen szennyezett, például ételmaradékkal vagy sárral szennyezett ruhákhoz ajánlott.

A kiegészítő funkciók egyikének bekapcsolásához forgassa el a tárcsát a kívánt program kiválasztásához. Az alapértelmezett szennyezettségi szint ikon világít.

A módosításhoz érintse meg a kapcsolódó ikont.



A kiegészítő funkciók egyikének bekapcsolásához forgassa el a tárcsát a kívánt program kiválasztásához. Az alapértelmezett szennyezettségi szint ikon világít.

A módosításhoz érintse meg a kapcsolódó ikont.

Minden SmartSelect szint módosíthatja a hőmérsékletet, a centrifugálási sebességet és a kiválasztott ciklus időtartamát.



Ha nem áll rendelkezésre egy bizonyos szennyezettségi szint, akkor annak megnyomása hibát generál, egy dupla sípszó és egy szimbólum kétszer villog.

Szárítás

Time Dry (Idővezérelt szárítás)

Abban a programban, ahol ez kiválasztható, a szárítandó ruhának megfelelő szárítási idő beállításához érintse meg a gombot (lásd az „Idővezérelt szárítás” c. táblázatot). A kijelző a beállított értéket mutatja.

Ez a kiegészítő funkció a kívánt szárítási idő kiválasztására szolgál olyan programoknál, amelyeknél idővezérelt szárítás áll rendelkezésre. A gomb minden egyes megérintése esetén az idő értéke 10 perccel nő a kiválasztott programhoz megengedett maximális időtartamig (lásd a programválasztó konfigurációját).

Automatikus szárítás

Három lehetséges szint létezik:

1. Vasalószárász ☀️

Ez az opció a vasalásra alkalmas ruhadarabok szárítására ajánlott.

2. Szekrényszárász ☀️

A legtöbb programhoz ez az alapértelmezett szárítási szint, és a tárolt darabokra vonatkozik.

3. Extra szárász ☀️

Ez az opció törülközőanyagokhoz ajánlott.

Ha Time Dry (Idővezérelt szárítás) vagy szárászági fokozat van kiválasztva, érintse meg a kívánt intelligens mosási fokozatot, kapcsolja ki a mosási ciklust, és csak a szárítás fázis marad. Miután Time Dry (Idővezérelt szárítás) elérte a maximális időt, a készülék automatikusan az alapértelmezett szárászági fokozatra vált (Szekrényszárász); Ha szárászági fokozatot választ ki, érintse meg azt, a szárítás ciklus kikapcsol, és csak az alapértelmezett mosogatóprogramot állítja be.

8. ELSŐ ÜZEMELTETÉS

A készülék minden bekapcsolásakor a Kezdőlap képernyő megjelenik az érintőképernyőn.

A készülék első bekapcsolásakor a Kezdőlap képernyő megjelenése után a rendszer végigvezeti a kezdeti beállítás lépésein.

8.1 Fedezze fel készülékét

Amikor először kapcsolja be a készüléket, a kijelző végigvezet néhány információt a készülékről.

Ha a felhasználó kihagyta az első bekapcsoláskor, akkor az indítás után a következő bekapcsoláskor ismét megjelenik. Ha a felhasználó másodszor is megnyomta a gombot, nem jelenik meg többé.

8.2 🌐 Nyelv beállítása

Hogy megtalálja a kívánt nyelvet, a gomb elforgatásával görgessen végig a nyelvek

listáján és válassza ki azt a jobb oldali funkciógomb megnyomásával.

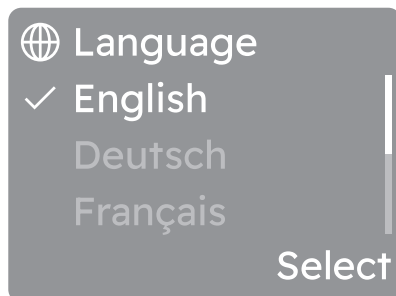

9. AZ ELSŐ HASZNÁLAT ELŐTT



Üzembe helyezéskor vagy az első használat előtt egy kevés víz jelenléte észlelhető a készülékben. A készülék teljes körű üzemi vizsgálatát végzik el a gyárban annak biztosítására, hogy a vásárlók tökéletesen működő készüléket kapjanak; az észlelt víz ennek a maradványa, és nincs ok az aggodalomra.

1. Ellenőrizze, hogy minden szállítási rögzítőcsavart eltávolított-e a készülékből.

2. Ellenőrizze, hogy rendelkezésre áll-e a tápfeszültség, és nyitva van-e a vízcsap.

3. Töltsön 2 liter vizet a jelzésű mosószer-adagolóba.

Ez a lépés aktiválja a leeresztő rendszert.

4. Töltsön kis mennyiségű mosószert a jelzésű mosószer-adagolóba.

5. Állítsa be és ruhák nélkül indítson el egy pamut mosására szolgáló programot a legmagasabb hőmérsékleten, üres dobbal.





Ez minden szennyeződést eltávolít a dobból és az üstből.

10. PROGRAMOK

10.1 Programtáblázat

Mosási programok

Program	Program leírása
Mosási programok	
Eco 40-60	Alacsony energiájú ciklus 40 vagy 60 °C-on mosható pamut ruhaneműhöz. Kiegészítő funkciók nem aktiválhatók. Csökkenti a hőmérsékletet, és meghosszabbítja az időt a jó mosási eredmény eléréséhez. ¹⁾
UltraQuick 49min	Pamut és vegyes műszálás darabok. Ideális a mindennapi ruhatöltetek rövid idő alatt történő mosásához, a ruhák jobb ápolása és a megfelelő tisztítás érdekében már 30 °C-on is. <div data-bbox="386 981 420 1013" data-label="Image"></div> <p>A program normál időtartama 5 kg-os töltet esetére van kifejlesztve. Ha kisebb vagy nagyobb töltetet mos, a mosási idő automatikusan lecsökken vagy megnő, ami tökéletes eredményt biztosít.</p>
Pamut	Fehér és színes pamut. Közepesen, erősen és enyhén szennyezett ruhadarabok.
Műszál	Műszálás vagy kevertszálás szövetek. Közepesen szennyezett ruhadarabok.
Kímélő	Kényes textilía, pl. akril, viszkóz és kevertszálás anyagok, melyek kímélő mosást igényelnek. Közepesen és enyhén szennyezett ruhadarabok.
Gyapjú	Gépben mosható gyapjú, kézzel mosható gyapjú és egyéb ruhanemű «kézzel mosható» szimbólummal ellátva ²⁾

Program	Program leírása
Farmer	<p>Pamutvászon és jersey ruhanemű. Normál szennyezettség. A program pamutvászonhoz tervezett gyengéd öblítést végez, mely csökkenti a kifakulást, és megakadályozza, hogy a mosópor-maradványok megtapadjanak az anyag szálain.</p>
Kültéri sportruha	<div data-bbox="372 280 1028 381" style="border: 1px solid black; padding: 5px; margin-bottom: 10px;"> <p> Ne használjon öblítőszeret, és győződjön meg arról, hogy nincs öblítőszer-maradvány a mosószer-adagolóban.</p> </div> <p>Kivehető polár vagy egyéb termobéléssel rendelkező kültéri ruházat, például munkaruha, sportruha, vízálló és lélegeztető dzseki vagy szélvédő dzseki. A javasolt ruhatöltet 2.0 kg.</p> <p>Ez a program vízállóságot helyreállító szakaszként is használható, melyet kifejezetten a ruhadarabok impregnálására terveztek. A vízállóságot helyreállító szakasz elvégzéséhez a következők szerint járjon el:</p> <ul style="list-style-type: none"> • Töltse a mosószeret a rekeszbe . • Töltsön ruhaneműhöz való, speciális impregnáló szert az öblítőszer-adagoló rekeszbe . • Csökkentse a töltet mennyiségét 1.0 kg-ra. <div data-bbox="372 659 1028 837" style="border: 1px solid black; padding: 5px; margin-top: 10px;"> <p> A vízállóság legeredményesebb helyreállítása érdekében a ruhaneműt szárítógépben szárítsa meg a Kültéri sportruha szárítóprogram használatával (amennyiben az rendelkezésre áll, és ha a ruhanemű tájékoztató címkéje megengedi a gépi szárítást).</p> </div>
Higiénia	<p>Fehér pamut ruhadarabok. Ez a nagy teljesítményű, gőzzel kombinált mosóprogram a baktériumok és vírusok több mint 99,99%-át eltávolítja,³⁾ melyben a készülék mosási fázisa a hőmérsékletet végig 60 °C felett tartja, az alkalmazott gőz fázis további kezelést nyújt a szövetszálaknak, míg az alaposabb öblítési fázis a mosószer- és mikroorganizmus-maradványok megfelelő eltávolításáról gondoskodik. A program a pollenek/allergén anyagok alapos eltávolítását is biztosítja.</p>
OneGo 20/60min	<p>Program legfeljebb 1 kg kevert műszál ing mindössze 20 perc alatt történő kimosásához. Egy szárítási szakasz hozzáadásával teljes mosási-szárítási kezelést végezhet 60 perc alatt.</p> <p>4)</p>
Sportruházat	<p>Sportruházat, szintetikus szálak, például poliészter, poliészter/elasztán keverékek, poliamid. Alkalmas az izzadság és a testszennyeződés technikai sportruházatból való eltávolítására.</p>
Edzőruha	<p>Sport- és fitnessruhák kis töltetéhez javasolt.</p>
Ágynemű XL	<p>Mosási ciklus három ágyneműkészlethez, amelyek közül az egyik dupla méretű lehet.</p>
Ing	<p>Pamut és kevert pamut ingek, normál mértékben gőzzel szennyezett a vasalás megkönnyítése érdekében. Amikor a program befejeződött, a legjobb eredmény elérése érdekében azonnal távolítsa el a ruhát, és akassza ki levegőn történő szárításhoz.</p>

Program	Program leírása
Centrif./Szivattyú	A ruhanemű centrifugálásához és a víz dobból való leeresztéséhez. Minden ruhaanyaghoz, a kényes ruhaneműk és gyapjú kivételével.
Öblítés	Minden ruhaanyaghoz, a nagyon kényes ruhaneműk és gyapjú kivételével. Program a ruhanemű öblítéséhez és centrifugálásához. Az alapértelmezett centrifugálási fordulatszám a pamutprogramok esetén használt fordulatszám. Csökkentse a centrifugálási fordulatszámot a töltet típusának megfelelően. Ha szükséges, használja a Extra öblítés kiegészítő funkciót további öblítésekhez. Alacsony fordulatszámokon kímélő öblítéseket és egy rövid centrifugálást végez a készülék.
Géptisztítás	Karbantartási ciklus forró víz használatával a dob tisztítása és felrészítése, illetve a kellemetlen szagokat okozó maradványok eltávolítása céljából. A maximális hatékonyság érdekében használja havonta ezt a ciklust. Mielőtt elindítja ezt a programot, mindent távolítson el a dobból. Öntsön egy kupaknyi klóros fehérítőt vagy mosógéptisztítót szert a mosószer-adagoló rekeszbe. NE használja a kettőt együtt.



A dobtisztítási szakasz után futtasson le egy öblítési ciklust üres dobbal, mosószer nélkül a hipó- vagy tisztítószer-maradványok eltávolítása érdekében.



Ezt a programot akkor futtassa le, amikor a **Tisztítási ciklus ajánlott** üzenet megjelenik. Amennyiben a tisztítóprogramot elhalasztja, az üzenet a következő használatok során mindaddig megjelenik, amíg a tisztítást nem le futtatja.

- 1) A 2019/2023 EU jogszabály értelmében ez a program 40 °C-on alkalmas a normál szennyezettségű, 40 °C-on és 60 °C-on mosható pamut ruhaneműk ugyanazon ciklusban történő együttes mosására. A ruhaneműben kialakult hőmérsékletre, a program időtartamára és egyéb adatokra vonatkozó tájékoztatás a „Fogyasztási értékek” c. fejezetben található.
- 2) A ciklus közben a dob kis sebességen forog a kíméletes mosás érdekében. Úgy tűnhet, hogy a dob nem forog, vagy nem megfelelően forog, ez azonban normális jelenség ennél a programnál.
- 3) A Swisstatest Testmaterialien AG által 2021-ben végzett külső teszt (202120117. számú tesztjelentés) a következőket vizsgálta: Staphylococcus aureus, Enterococcus faecium, Candida albicans, Pseudomonas aeruginosa és MS2 bakteriofág.
- 4) Szárítási ciklus hozzáadásakor a becsült mosási idő eltérhet az eredetileg kijelzett időtől. Ez annak köszönhető, hogy a mosási ciklus automatikusan optimalizálódik, hogy előkészítse a ruhaneműt a szárítási fázisra.

Program hőmérséklete, maximális centrifugálási sebesség és maximális töltet

Program	Alapértelmezett hőmérséklet Hőmérsékleti tartomány	Referencia centrifugálási fordulatszám Centrifugálási sebesség-visszajelző	Maximális töltet
Eco 40-60	1)	1600 ford./perc 1600 ford./perc - 400 ford./perc	11.0 kg

Program	Alapértelmezett hőmérséklet Hőmérsékleti tartomány	Referencia centrifugálási fordulatszám Centrifugálási sebesség-visszajelző	Maximális töltet
UltraQuick 49min	30 °C 60 °C - Hideg	1600 ford./perc 1600 ford./perc - 400 ford./perc	8.0 kg
Pamut	40 °C 90 °C - Hideg	1600 ford./perc 1600 ford./perc - 400 ford./perc	11.0 kg
Műszál	30 °C 60 °C - Hideg	1200 ford./perc 1200 ford./perc - 400 ford./perc	5.0 kg
Kímélő	30 °C 40 °C - Hideg	1200 ford./perc 1200 ford./perc - 400 ford./perc	2.0 kg
Gyapjú	40 °C 40 °C - Hideg	1200 ford./perc 1200 ford./perc - 400 ford./perc	3.0 kg
Farmer	30 °C 40 °C - Hideg	1200 ford./perc 1200 ford./perc - 400 ford./perc	4.0 kg
Kültéri sportruha	30 °C 40 °C - Hideg	1200 ford./perc 1200 ford./perc - 400 ford./perc	2.0 kg ²⁾ 1.0 kg ³⁾
Higiénia	60 °C	1600 ford./perc 1600 ford./perc - 400 ford./perc	11.0 kg
OneGo 20/60min	30 °C 40 °C - 30 °C	1200 ford./perc	1.0 kg
Sportruházat	30 °C 60 °C - Hideg	1200 ford./perc 1200 - 400 ford./perc	5.0 kg
Edzőruha	30 °C 40 °C - Hideg	1200 ford./perc 1200 ford./perc - 400 ford./perc	1.0 kg
Ágynemű XL	30 °C 60 °C - Hideg	1200 ford./perc 1200 ford./perc - 400 ford./perc	4.5 kg
Ing	30 °C 60 °C - Hideg	1600 ford./perc 1600 ford./perc - 400 ford./perc	2.0 kg
Centrif./Szivattyú	-	1600 ford./perc 1600 ford./perc - 400 ford./perc	11.0 kg
Öblítés	-	1600 ford./perc 1600 ford./perc - 400 ford./perc	11.0 kg

Program	Alapértelmezett hőmérséklet Hőmérsékleti tartomány	Referencia centrifugálási fordulatszám Centrifugálási sebesség-visszajelző	Maximális töltet
Géptisztítás	60 °C	1200 ford./perc 1200 ford./perc - 400 ford./perc	-

- 1) A program hőmérséklete nem látható a kijelzőn, és automatikusan kerül beállításra.
- 2) Mosási program.
- 3) Mosási program és vízlepergető fázis.

Programfunkciók összeegyeztethetősége











A kiegészítő funkciók nem választhatóak mindegyik mosási programmal – egy adott kiegészítő funkció kizárhat egy másikat. Ebben az esetben a készülék nem teszi lehetővé az inkompatibilis beállítások együttes beállítását. Mindig ügyeljen arra, hogy tiszta és száraz legyen a képernyő, valamint a programozható gombok.



Amikor beállít egy mosási programot és belép a Menü , akkor a kijelzőn a rendelkezésre álló kiegészítő funkciók jelennek meg.

A  **Gyerekszár** és  **Befejezés ideje** az összes programmal kiválasztható.

	Eco 40-60	UltraQuick 49min	Pamut	Műszál	Kímélő	Gyapjú	Farmer	Kültéri sportruha	Higénia	OneGo 20/60min	Sportruházat	Edzőruha	Ágynemű XL	Ing	Centrif./Szivattyú	Öblítés	Géptisztítás
 Centrifuga sebesség	■	■	■	■	■	■	■	■	■		■	■	■	■	■	■	■
 Öblítés tartás	■	■	■	■	■	■	■	■	■		■	■		■		■	
 Csendes			■	■	■		■				■	■					

	Eco 40-60	UltraQuick 49min	Pamut	Műszál	Kímélő	Gyapjú	Farmer	Kültéri sportruha	Higiénia	OneGo 20/60min	Sportruházat	Edzőruha	Ágynemű XL	Ing	Centrif./Szivattyú	Öblítés	Géptisztítás
 Nincs centrifugálás															■1) ■		
PODS®	■	■	■	■	■		■	■	■		■		■				
 Előmosás			■	■							■	■					
 Extra öblítés		■	■	■	■		■	■	■		■	■	■	■			■
 Steam Antic-rease		■	■	■	■		■		■	■	■	■	■				
 Befejezés ideje	■	■	■	■	■	■	■	■	■	■	■	■	■	■	■	■	■

1) Ha a Nincs centrifugálás kiegészítő funkciót beállítja, a készülék csak szivattyúzást végez.

Megfelelő mosószerek a mosási programokhoz

Program	Univerzális mosópor ¹⁾	Univerzális folyékony mosószér	Folyékony mosószér színes ruhadarabokhoz	Kényes gyapjú ruhadarabok	Speciális
Eco 40-60	▲	▲	▲	--	--
Pamut	▲	▲	▲	--	--
Műszál	▲	▲	▲	--	--
Kímélő	--	--	--	▲	▲
Gyapjú/Selyem	--	--	--	▲	▲
Sportruházat	--	▲	▲	--	▲
Kültéri sportruha	--	--	--	▲	▲
Higiénia	▲	▲	--	--	▲

1) 60 °C-nál magasabb hőmérsékleten mosópor használata javasolt.

▲ = Ajánlott

-- = Nem ajánlott

10.2 További programok

Mosási programok

Program	Program leírása
Mosási programok	
Tollkabát	Speciális mosási program egyetlen tollkabáthoz vagy takaróhoz , műszálás töltettel is. Ha a kezelési címke lehetővé teszi, a ruhanemű megjelenésének és hőszigetelő képességének megtartásához egy teljes mosási és szárítási ciklust futtasson le.
Foci	Futball- és rögbiruházat poliészter, poliészter/elasztán keverékanyaggal, poliamiddal és mikroszálás anyagokkal. Speciális program a friss foltokhoz, beépített előmosási fázissal.
Síruházat	Tökéletes nehéz ruhákhoz, például bőrdzsekikhez és hegyi ruhákhoz.
Sportcipő	Futócipőkhöz tervezve, gyengéd mosási program.
Takaró	Egyetlen műszálás takaró, bélelt ruhák, paplan, tollkabát és hasonló darabok.
Törölköző	Pamut törölközők és fürdőköpenyek. Ideális normál és erős szennyeződés esetén.
Állatszőr	Mosási program, amely az állatszőrök eltávolítására szolgál
Vasaláskönnyítés	Pamut, műszálás és kevertszálás ruhadarabok, amelyek kímélő mosást igényelnek. Normál és enyhe szennyezettség. ¹⁾
Anti-allergén	Fehér pamut ruhadarabok. Ez a nagy teljesítményű, gőzzel kombinált mosóprogram a baktériumok és vírusok több mint 99,99%-át eltávolítja, ²⁾ melyben a készülék mosási fázisa a hőmérsékletet végig 60 °C felett tartja, az alkalmazott gőz fázis további kezelést nyújt a szövetszálaknak, míg az alaposabb öblítési fázis a mosószer- és mikroorganizmus-maradványok megfelelő eltávolításáról gondoskodik. A program a pollenek/allergén anyagok alapos eltávolítását is biztosítja.
Babaruházat	Speciális gyorsprogram jó mosási és öblítési teljesítménnyel rendelkező baba-termékekhez.
Lenvászon	Speciális, kényes program fehér vagy színes vászon-/flaxrost darabokhoz.
Gyorstiszt./ 0,5 kg	Enyhén szennyezett pamut és műszálás darab.
Gőz + Kasmír	Gyapjú és kasmír. Rövid programkézzel mosható gyapjú, illetve kasmír szövet mosási ciklus nélküli felfrissítéséhez. Kisebb töltetek esetén a program időtartama tovább csökkenthető a Befejezés ideje kiegészítő funkcióval.
Gőzfrissítés	Pamut, műszálás és kevert szálás anyagok. Speciális gőzciklus mosás nélkül, mely a megszáritott ruhanemű vasaláshoz való előkészítéséhez vagy a csupán egyszer viselt ruhanemű felfrissítéséhez használható. A program csökkenti a gyűrődést és a szagokat, továbbá fellazítja a ruhaneműt. Ne használjon mosószer!

1) A ruhanemű gyűrődésének csökkentése érdekében ez a ciklus szabályozza a víz hőmérsékletét, valamint kímélő mosást és centrifugálást végez. Ekkor a mosógép további öblítéseket végez.

2) A Swisstest Testmaterialien AG által 2021-ben végzett külső teszt (202120117. számú tesztjelentés) a következőket vizsgálta: Staphylococcus aureus, Enterococcus faecium, Candida albicans, Pseudomonas aeruginosa és MS2 bakteriofág.

Program hőmérséklete, maximális centrifugálási sebesség és maximális töltet

Program	Alapértelmezett hőmérséklet Hőmérsékleti tartomány	Referencia centrifugálási fordulatszám Centrifugálási sebesség-visszajelző	Maximális töltet
Tollkabát	30 °C 40 °C - Hideg	1200 ford./perc (1200 - 400 ford./perc)	2.0 kg
Foci	40 °C 60 °C - Hideg	1200 ford./perc 1200 ford./perc - 400 ford./perc	11.0 kg
Síruházat	30 °C 40 °C - Hideg	1200 ford./perc 1200 ford./perc - 400 ford./perc	5.0 kg
Sportcipő	30 °C 40 °C - Hideg	1000 ford./perc 1000 ford./perc - 400 ford./perc	2.0 kg
Takaró	30 °C 40 °C - Hideg	800 ford./perc 800 - 400 ford./perc	3.0 kg
Törölköző	40 °C 90 °C - Hideg	1600 ford./perc 1600 ford./perc - 400 ford./perc	11.0 kg
Állatszőr	30 °C 60 °C - Hideg	1200 ford./perc 1200 ford./perc - 400 ford./perc	3.0 kg
Vasaláskönnyítés	40 °C 60 °C - Hideg	800 ford./perc 800 ford./perc - 400 ford./perc	0.5 kg
Anti-allergén	60 °C	1600 ford./perc 1600 ford./perc - 400 ford./perc	3.0 kg
Babaruházat	30 °C 60 °C - Hideg	1600 ford./perc 1600 ford./perc - 400 ford./perc	4.0 kg
Lenvászon	30 °C 40 °C - Hideg	1200 ford./perc 1200 ford./perc - 400 ford./perc	2.0 kg ¹⁾ 1.0 kg ²⁾
Gyorstiszt./ 0,5 kg	20 °C 20 °C - Hideg	1200 ford./perc 1600 - 400 ford./perc	3.0 kg
Gőz + Kasmír	-	-	11.0 kg
Gőzfrissítés	-	-	-

1) Mosási program.

2) Mosási program és vízlepergető fázis.

Programfunkciók összeegyeztethetősége











A kiegészítő funkciók nem választhatóak mindegyik mosási programmal – egy adott kiegészítő funkció kizárhat egy másikat. Ebben az esetben a készülék nem teszi lehetővé az inkompatibilis beállítások együttes beállítását.

Mindig ügyeljen arra, hogy tiszta és száraz legyen a képernyő, valamint a programozható gombok.



Amikor beállít egy mosási programot és belép a Menü , akkor a kijelzőn a rendelkezésre álló kiegészítő funkciók jelennek meg.

A  **Gyerekszár** és  **Befejezés ideje** az összes programmal kiválasztható.

	Tollkabát	Foci	Síruházat	Sportcipő	Takaró	Törölköző	Állatszőr	Vasaláskönnyítés	Anti-allergén	Babaruházat	Lenvászon	Gyorsított./ 0,5 kg	Gőz + Kasmír	Gőzfrissítés
 Centrifuga sebesség	■	■	■	■	■	■	■	■	■	■	■	■	■	■
 Öblítés tartás	■		■	■		■	■	■	■	■	■			■
 Csendes				■		■	■				■			
 Nincs centrifugálás														
PODS®	■	■	■			■		■	■	■	■			
 Előmosás				■		■	■	■	■					
 Extra öblítés	■	■	■	■		■	■	■	■	■	■			■
 Steam Anticrease						■	■	■	■	■	■		■	

	Tollkabát	Foci	Síruházat	Sportcipő	Takaró	Törölköző	Állatszőr	Vasaláskönnyítés	Anti-allergén	Babaruházat	Lenvászon	Gyorsiszt./ 0,5 kg	Gőz + Kasmír	Gőzfrissítés
 Befejezés ideje	■	■	■	■	■	■	■	■	■	■	■	■	■	■

A mosási programokhoz ajánlott mosószerek

Program	Univerzális mosópor ¹⁾	Univerzális folyékony mosószert	Folyékony mosószert színes ruhadarabokhoz	Kényes gyapjú ruhadarabokhoz	Speciális
Tollkabát	--	▲	▲	--	▲
Foci	--	▲	▲	--	▲
Síruházat	--	▲	▲	--	▲
Sportcipő	--	--	--	▲	▲
Takaró	--	--	--	▲	▲
Törölköző	▲	▲	▲	--	--
Állatszőr	--	--	--	▲	▲
Vasaláskönnyítés	--	▲	▲	--	▲
Anti-allergén	▲	▲	--	--	▲
Babaruházat	--	--	--	▲	▲
Lenvászon	--	--	--	▲	▲
Gyorsiszt./ 0,5 kg	--	▲	▲	--	▲

¹⁾ 60 °C-nál magasabb hőmérsékleten mosópor használata javasolt.

10.3 Gőzölés programok

A Gőzölés programok a ruhaneműk (pl. pamut, műszál és kevertszál anyagok, beleértve a kényes anyagokat is) gyűrődéseinek és állott szagának a kiküszöbölésére használhatók, amikor csupán rövid felfrissítésre van szükség, mosás nélkül.

A ruhanemű szálai ellazulnak, és a vasalás könnyűvé válik. A ciklus lejártával gyorsan távolítsa el a mosott ruhát a dobból.

NE használja az üzemmódot a következő típusú tételeknél:

- Gépi szárításra nem alkalmas ruhanemű.
- „Csak vegyileg tisztítható” jelzéssel ellátott ruhadarabok.



Ne használjon mosószer!

A Gőzölés programok nem távolítják el a különösen intenzív szagokat, és nem hajtanak végre higiéniai ciklust.

A gőzkezelés után a ruhanemű párák lehet. Néhány percre tegye vállára.

Az illatanyag (Electrolux Steam Fragrance)

A Electrolux Steam Fragrance segítségével még a kényes ruhákat is felfrissítheti, eltávolíthatja a gyűrődéseket és frissességet kölcsönözhet a ruháknak, miközben gyengéd illatot biztosít, a **Electrolux** jóvoltából. Ha gőzzel frissíti fel a ruháit, ahelyett, hogy teljes mosási ciklust futtatna, ruhái hosszabb ideig maradnak újszerűek. Az illatosítás biztonságosan kivitelezhető a kasmír és gőz programokkal (amennyiben rendelkezésre állnak) az olyan kényes szövetek esetén is, mint a kasmír és a gyapjú. Kisebb töltet esetén az illatanyag mennyisége mellett csökkentse a ciklus időtartamát is: mindössze tizenöt perc alatt ruhái képesek visszanyerni a „frissen mosott” állapotot.

Figyelmesen olvassa el az illatanyaghoz mellékelt utasításokat.

SOHA NE:

- Szárítsa gépben az illat aromával kezelt ruhadarabokat. Az illat ekkor elillan.
- Használja az aromát az itt leírtaktól eltérő célokra.
- Használja az aromát új ruhadarabokhoz. Az új ruhadarabok elkészítésük után olyan maradvány anyagokat tartalmazhatnak, melyek összeférhetetlenek az aromával.

10.5 Automatikus szárítás



Az illatanyag megvásárolható a **Electrolux** webáruházban vagy hivatalos márkakereskedőnél.



10.4 Woolmark Premium Wool Care - Kék



- A Woolmark Company ennek a mosógépnek a gyapjúmosási ciklusát tesztelte és jóváhagyta a „kézzel mosható” jelzésű, gyapjú ruhanemű gépi mosására, azzal a feltétellel, hogy a ruhák mosása a ruhanemű kezelési címkéjén szereplő és a mosógép gyártójától származó utasítások szerint történik. M2304.
- E gép gyapjuszárítási ciklusát a The Woolmark Company ellenőrizte és jóváhagyta. Az említett ciklus alkalmas a “kézi mosás” címkével ellátott gyapjú ruhanemű szárítására, feltéve, hogy a ruhanemű mosása a Woolmark által javasolt kézimósási-ciklussal történt, és a mosógép gyártója által előírt utasításoknak megfelelően lett szárítva. M2412.



A Szárászági fokozat kiegészítő funkcióval futtatott programok elején a becsült időtartam csak tájékoztató jellegű, a szárítás való időtartama némileg eltérhet a megjelölt értéktől.

Szárazsági fokozat	Anyag típusa	Töltet
 Extra száraz Törölközőkhöz	Pamut és lenvászon (fürdőköpenyek, fürdőlepedők stb.)	7 kg-ig
	Farmer ruhanemű	4 kg-ig
 Szokrényszáraz Tárolni kívánt ruhaneműkhöz	Pamut és lenvászon (fürdőköpenyek, fürdőlepedők stb.)	7 kg-ig
	Műszálás és kevertszálás anyagok (pulóverek, blúzok, alsóneműk, háztartási vászon és ágynemű)	5 kg-ig
	Kényes szövetek (akril, viszkóz és kényes, kevert szálalás anyagok)	2 kg-ig
	Gyapjú ruhák (gyapjú pulóverek)	1 kg-ig
	Szabadtéri sportruházat (kültéri ruházat, például munkaruha, sportruha, vízálló és lélegző dzseki vagy szelédzseki)	2 kg-ig
	Farmer ruhanemű	4 kg-ig
 Vasalószáraz Vasaláshoz alkalmas	Pamut és lenvászon (lepedők, asztalterítők, ingek stb.)	7 kg-ig

10.6 Idővezérelt szárítás javasolt beállításai

Szárazsági fokozat	Anyag típusa	Töltet (kg)	Centrifugálás fordulatszáma (ford./perc)	Javasolt időtartam (perc)
Extra száraz Törölközőkhöz	Pamut és lenvászon (fürdőköpenyek, fürdőlepedők stb.)	7	1600	230-250
		5	1600	170-180
		3	1600	90-100
	Farmer ruhanemű	4	1200	160-170
		2	1200	70-110
Szokrényszáraz Tárolni kívánt ruhaneműkhöz	Pamut és lenvászon (fürdőköpenyek, fürdőlepedők stb.)	7	1600	220-240
		5	1600	160-170

Szárazsági fokozat	Anyag típusa	Töltet (kg)	Centrifugálás fordulatszáma (ford./perc)	Javasolt időtartam (perc)
		3	1600	80-90
	Műszálás és kevertszálás anyagok (pulóverek, blúzok, alsóneműk, háztartási vá- szon és ágynemű)	5	1200	160-180
		3	1200	100-110
	Kímélő (akril, viszkóz és kényes, kevert szálás anyagok)	2	1200	120-130
		1	1200	70 - 80
	Gyapjú (gyapjú pulóverek)	1	1200	130-140
	Szabadtéri sportruházat (kültéri ruházat, például munkaruha, sportruha, vízálló és lélegző dzseki vagy széldzseki)	2	1200	90-100
		1	1200	50-60
	Farmer ruhanemű	4	1200	150-170
		2	1200	80-100
Vasalószáraz Vasaláshoz alkal- mas	Pamut és lenvászon (lepedők, asztalterítők, ingek stb.)	7	1600	130-150
		5	1600	100-110
		3	1600	60-70

11. 📶 WI-FI-CSATLAKOZÁS BEÁLLÍTÁSA

A jelen fejezet ismerteti, hogy miként kell csatlakoztatni az okos készüléket a Wi-Fi hálózathoz, és hozzákapcsolni a mobil eszközökhöz.

Ezzel a funkcionalitással a mobil készülékeitől értesítéseket kaphat, valamint irányíthatja és felügyelheti a készülékét.

A Wi-Fi funkció gyári alapbeállításként ki van kapcsolva.

A funkciók és szolgáltatások teljes palettájának használatához a készüléket csatlakoztatni kell, melyhez az alábbiak szükségesek:

- Otthoni vezeték nélküli hálózat engedélyezett internet kapcsolattal.
- A vezeték nélküli hálózathoz csatlakoztatott mobil eszköz.

Wi-Fi-modul paraméterei	
Frekvencia	2,412 - 2,472 GHz az európai piac számára
Protokoll	IEEE 802.11b/g/n
Max. teljesítmény	<20 dBm
Titkosítás	WPA, WPA2, WPA3

11.1 QR-kód az adattáblán

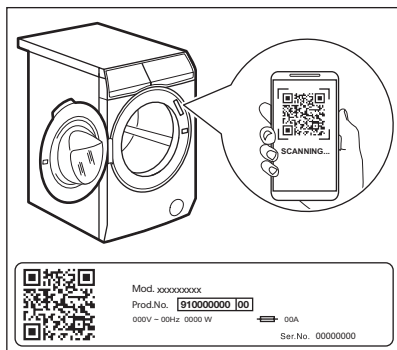

A QR-kód kétféleképpen használható:

- Olvassa be a QR-kódot a beépített kameraalkalmazással, és tölts le az alkalmazásunkat az alkalmazásáruházból az okoseszközére, majd kövesse a szükséges lépéseket.
- Az okoseszköz és a készülék párosítása a folyamat egyszerűsítése érdekében. Olvassa be a QR-kódot a az alkalmazás beépített QR-kódozójával.

11.2 Az Alkalmazás telepítése és beállítása



Az Alkalmazás segítségével a ruhanemű ápolását a mobil eszközéről vezérelheti. Ez a készülékhez tökéletesen testreszabott programokat, hasznos funkciókat és termékismertetőt tartalmaz. Az alkalmazás segítségével kiválaszthatja a készülék kezelőpaneljéről már elérhető programokat, valamint feloldhatja a kiegészítő programokat, melyek csak a mobil eszközről érhetőek el. Idővel a kiegészítő programok az alkalmazás új verziói megjelenésével változhatnak. A ruhanemű ápolása személyre szabott - mindez a mobil eszköz révén.

A mobil eszközzel álljon közel a háztartási készülékhez, amikor az alkalmazáshoz csatlakoztatja.

Ellenőrizze, hogy a mobilkészítők csatlakoztatva van-e a vezeték nélküli hálózathoz.

1. Lépjen az App Store áruházba az okoseszközön, vagy olvassa be a QR-kódot (lásd a „QR-kód az adattáblán” c. részt).
2. Tölts le és telepítsd az alkalmazást.
3. Indítsd el az alkalmazást. Válassza ki az országot és a nyelvet, majd lépjen be az e-mail címével és jelszavával. Amennyiben még nem rendelkezik fiókkal, hozzon létre egy újat az Alkalmazás utasításai szerint.
4. Kövesse az alkalmazásnak a készülék regisztrálására és beállítására vonatkozó utasításait.

11.3 Wi-Fi készülék csatlakozás



A Wi-Fi bekapcsolása



Gyári alapbeállításaként a Wi-Fi funkció ki van kapcsolva.

A készülék bekapcsolásához érintse meg a Be/Ki  gombot néhány másodpercig.

A készülék Wi-Fi hálózathoz történő csatlakoztatásához érintse meg és tartsa lenyomva a Távindítási üzemmód  gombot 5 másodpercig. A Wi-Fi a beállítások menüből is engedélyezhető.

Ebben a szakaszban a kijelzőn a Wi-Fi ikon  és a "Indítás..." üzenet látható. Egy idő után a **Csatlakoztatásra kész** üzenet és a  ikon jelenik meg.

A készülék csatlakoztatása



Mielőtt folytatná a következő lépésekkel, győződjön meg arról, hogy a(z) Alkalmazás le lett töltsve és konfigurálva van, és az okoseszköz csatlakozik az otthoni hálózathoz. Olvassa el „Az alkalmazás telepítése és konfigurálása” című szakaszt.

Nyissa meg a(z) Alkalmazás alkalmazást az intelligens eszközéről, és kövesse a

megjelenő utasításokat a készülék hozzáadásához.

A társítási fázis alatt a(z) Alkalmazás alkalmazás átirányíthatja az okoseszköz Wi-Fi beállításaihoz, illetve az otthoni hálózat kiválasztásához, és meg kell adnia a Wi-Fi jelszót a készülék csatlakoztatásához.

A **Csatlakoztatás folyamatban...** szakasz után, ha az sikeresen lezárult, "**Csatlakoztatás sikeres**" üzenet jelenik meg. Ellenkező esetben a "**Nem lehet csatlakozni**" üzenet jelenik meg.

A csatlakozást követően a Távindítási üzemmód  gomb Be gombjának megérintésével a felhasználók távolról is elindíthatják a ciklusokat az Alkalmazás segítségével.

Automatikus kapcsolat a regisztrált hálózattal

Miután a készüléket sikeresen beállította és regisztrálta az otthoni hálózatra, minden bekapcsoláskor automatikusan megpróbál csatlakozni a hálózathoz. A Wi-Fi-kapcsolat sikeressége esetén nem hallható hang.

Csatlakozás másik hálózathoz (hozzáférési pont újrainyítása)

Minden alkalommal, amikor a felhasználó 5 másodpercig nyomva tartja a Távindítási üzemmód  gombot, a hozzáférési pont megnyílik és sugározni kezd. Az ekkor kapott új hálózati hitelesítő adatok felülírják a korábban mentett hitelesítő adatokat, majd a készülék csatlakozik az új Wi-Fi hálózathoz.

A csatlakoztatás elvégzéséhez olvassa el „A készülék csatlakoztatása” című szakaszt.

A Wi-Fi kikapcsolása

Ha a felhasználó úgy dönt, hogy a továbbiakban nem csatlakoztatja a készüléket a Wi-Fi hálózathoz, megérintheti és 10 másodpercig lenyomva tarthatja a

Távindítási üzemmód  gombot, és a

készülék alaphelyzetbe áll, majd kikapcsol. A Wi-Fi a beállítások menüből is letiltható.

A visszaállítás megerősítése után a kijelzőn a "**A hálózat alaphelyzetbe áll**" üzenet jelenik meg, és a Wi-Fi ki van kapcsolva.

11.4 Over-the-air frissítés

Az alkalmazás frissítést javasolhat a készülékhez.

Ha egy program éppen fut, az alkalmazás értesítést küld, hogy a frissítés a program végén fog elkezdődni.

Frissítés közben a készülék kijelzőjén üzenet látható.

Ne kapcsolja ki és ne húzza ki a készüléket a frissítés közben.

A sikeres frissítésről nem jelenik meg üzenet; a frissítés befejeződése után a készülék ismét használható.

Hiba esetén a készüléken üzenet jelenik meg a kijelzőn: csak nyomja meg bármelyik gombot, vagy forgassa el a gombot a normál használatához való visszatéréshez.

11.5 A Wi-Fi mindig be van kapcsolva

A Wi-Fi mindig be funkció rendelkezésre áll az alkalmazásban.

Ez a funkció a készülék kikapcsolt állapotában is biztosítja a hálózathoz való csatlakozást.

A visszajelző szakaszosan  ki- és bekapcsol.

A készülék a Be/Ki  gomb megnyomásával vagy az alkalmazáson keresztül kapcsolható be.



A Wi-Fi mindig be funkció befolyásolhatja az energiafogyasztást.

12. KIEGÉSZÍTŐ FUNKCIÓK



12.1 Bevezetés



Minden programhoz több kiegészítő opció is rendelkezésre áll. Ellenőrizze a kompatibilitást a programtáblázat részben.



10 másodperc inaktivitás után a kijelzőn a kezdőképernyő jelenik meg a kiválasztott programmal.

12.2 Gomb kiegészítő funkciók



A program kiválasztása után lehetőség van az alapértelmezett Hőmérséklet  és Centrifugálás  beállítás módosítására.

A módosításhoz **Hőmérséklet**  érintse meg a bal oldali gombot :

- A megjelenített alapértelmezett hőmérséklet a kiválasztott ciklushoz kívánt minimális értékre csökken.
- Tartsa nyomva a gombot, és a sorozat a maximális kívánt hőmérsékletről indul.



Ha a Hőmérséklet  beállítás nem érhető el, a bal oldali gomb ledje kialszik.

A módosításhoz **Centrifugálás**  érintse meg a jobb oldali gombot :

- A megjelenített alapértelmezett centrifugálási sebesség a kiválasztott ciklushoz elvárt minimális értékre csökken.
- Tartsa nyomva a gombot, és a sorozat a maximális kívánt centrifugálásról indul.



Ha csak egy kiegészítő funkció áll rendelkezésre, a jobb oldali gomb LED-je kikapcsol.

12.3 PODS®

Ezzel a kiegészítő funkcióval be- vagy kikapcsolhatja a PODS® kiegészítő funkciót.

Érintse meg a **Menü**  gombot, és forgassa el a tárcsát addig, amíg a kijelzőn a PODS® kiegészítő funkció meg nem jelenik.

A kiegészítő funkció **be- és kikapcsolása**:

- Érintse meg a jobb oldali  gombot, és a megfelelő jelzőfény be-/kikapcsol.



Kövesse a mosókapszula gyártójának adagolási és tárolási ajánlásait. Legfeljebb két tablettát vagy egyadagos mosószeret tegyen a mosószer-adagoló fiók PODS® rekeszébe.



PODS® aktív marad a gép ki- és bekapcsolása után is, és az alapértelmezés szerint be van állítva a program, ahol az elérhető.

12.4 Előmosás

A kiegészítő funkció használatával 30 °C-os előmosási szakaszt adhat a mosási szakasz elé.

A kiegészítő funkció erősen szennyezett ruhanemű, különösen homokkal, porral, sárral és egyéb szilárd részecskével összepiszkolt ruhák esetén ajánlott.

Érintse meg a **Menü**  gombot, és forgassa el a tárcsát addig, amíg a kijelzőn a Előmosás kiegészítő funkció meg nem jelenik.

A kiegészítő funkció **be- és kikapcsolása**:

- Érintse meg a jobb oldali  gombot, és a megfelelő jelzőfény be-/kikapcsol.



A kiegészítő funkció növelheti a program időtartamát.

12.5 Állandó Extra öblítés

Ezzel a kiegészítő funkcióval néhány öblítést adhat a kiválasztott mosási programokhoz, és

optimalizálhatja az öblítőszer elosztását, valamint növelheti a ruhanemű puhaságát. Ez az öblítőszer funkció használatkor javasolt.

Ez olyan személyek esetében hasznos, akik allergiások a mosószerekre, valamint olyan helyeken, ahol lágy a víz.

Érintse meg a **Menü**  gombot, és forgassa el a tárcsát addig, amíg a kijelzőn a Extra öblítés kiegészítő funkció meg nem jelenik.

A kiegészítő funkció **be- és kikapcsolása**:

- Érintse meg a jobb oldali  gombot, és a megfelelő jelzőfény be-/kikapcsol.



Extra öblítés aktív marad a gép ki- és bekapcsolása után is, és az alapértelmezés szerint be van állítva a program, ahol az elérhető. A kiegészítő funkció növelheti a program időtartamát.

12.6 Állandó Gyűrődésmentesítés



A szárítási ciklus befejezése után finoman előre-hátra forgatja a dobót, hogy minimalizálja a gyűrődéseket a szárított ruhákon, miközben még nem veszik ki őket. A programot bármikor megszakíthatja, amikor készen áll a ruhák eltávolítására.

Érintse meg a **Menü**  gombot, és forgassa el a tárcsát addig, amíg a kijelzőn a Gyűrődésmentesítés kiegészítő funkció meg nem jelenik.

A kiegészítő funkció **be- és kikapcsolása**:

- Érintse meg a jobb oldali  gombot, és a megfelelő jelzőfény be-/kikapcsol Be/Ki.



Gyűrődésmentesítés aktív marad a gép ki- és bekapcsolása után is, és az alapértelmezés szerint be van állítva a program, ahol az elérhető.

Bármely gomb megérintésére a gyűrődésgátló mozgás leáll, és az ajtó nyithatóvá válik. A gyűrődésmentesítő szakasz megszakításához az alábbiakat is teheti:

- A készülék kikapcsolásához érintse meg a Be/Ki  gombot néhány másodpercig.
- Fordítsa el a programválasztó gombot egy másik helyzetbe.

12.7 Csendes

Ezzel a kiegészítő funkcióval a közbenső és végső centrifugálási szakasz elmarad, és a készülék a program végén a dobban tartja a vizet. Ez segít csökkenteni a ruhanemű gyűrődését.

Az ajtó zárva marad, és a dob rendszeresen fordul, hogy csökkentse a ruhanemű gyűrődését. Az ajtó kinyitásához le kell engednie a vizet.

Mivel a program igen halk, megfelel éjszakai használatra, amikor az olcsóbb éjszakai áram rendelkezésre áll. Néhány program esetén az öblítés több vizet használ.

Érintse meg a **Menü**  gombot, és forgassa el a tárcsát addig, amíg a kijelzőn a Csendes kiegészítő funkció meg nem jelenik.

A kiegészítő funkció **be- és kikapcsolása**:

- Érintse meg a jobb oldali  gombot, és a megfelelő jelzőfény be-/kikapcsol.
- Ha megérinti a Start/Szünet gombot, a készülék csak a szivattyúzást végzi el.



A készülék körülbelül 18 óra elteltével automatikusan leereszti a vizet.

12.8 Befejezés ideje

Ezzel a kiegészítő funkcióval beállíthatja a kiválasztott ciklus végéig eltelt időt.



A befejezés javasolt ideje mindig későbbre esik, mint a program vége.

A kiegészítő funkció **bekapcsolása**:

- Érintse meg a **Menü**  gombot, és forgassa el a tárcsát addig, amíg a kijelzőn a Befejezés ideje kiegészítő funkció meg nem jelenik.

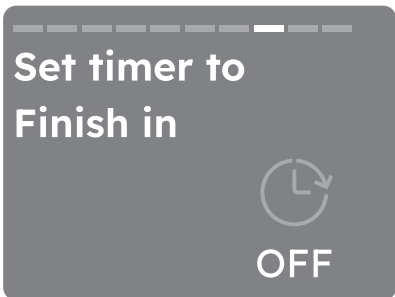

- Ezt a kiegészítő funkciót a jobb oldali gomb megnyomásával aktiválhatja. A kijelző a befejezésig hátra lévő időt mutatja 3 órától kezdve.

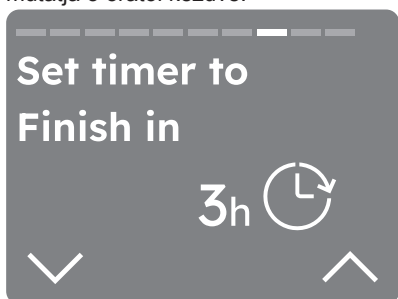

- A jobboldali gomb megnyomásával a  mellett minden érintéssel egy órával, legfeljebb 24 órával növelhető az idő.

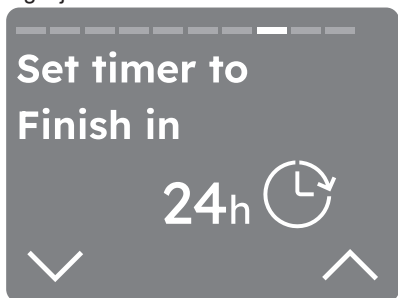

- Ha csökkenteni szeretné az időt, érintse meg a bal funkciógombot a  mellett, és az időtartam minden egyes érintéssel egy órával csökken.
- Miután kiválasztotta a kívánt időzítőt, várjon 3 másodpercet, és a rendszer átirányítja a kezdőképernyőre, ahol a kijelző tetején láthatja a visszaszámlálást.

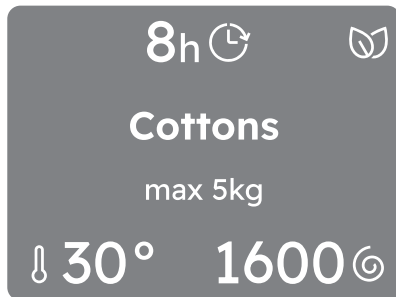

A kiegészítő funkció kiválasztását a készülék kikapcsolás után is tárolja.

A Befejezés ideje kiegészítő funkció **eltávolítása:**

- Navigáljon az Menü  keresztül a Befejezés ideje kiegészítő funkcióhoz.
- Csökkentse az időt a bal gomb megnyomásával, amíg a kijelzőn a KI jelenik meg

12.9 Gyerekzár

Ezzel a kiegészítő funkcióval megakadályozhatja a gyermekeket abban, hogy véletlen működésbe hozzák a készüléket.

A kiegészítő funkció **bekapcsolása:**

- Érintse meg a **Menü**  gombot, és forgassa el a tárcsát addig, amíg a kijelzőn a Gyerekzár kiegészítő funkció meg nem jelenik.



- Ezt a kiegészítő funkciót a jobb oldali gomb megérintésével aktiválhatja .
- A kiegészítő funkciók bekapcsolása után a gombok és az érintőképernyő

kikapcsolnak. A készülék kikapcsolása a Be/Ki gomb segítségével valósítható meg.

- A Start/Szünet gomb megnyomása előtt a készülék nem indítható el.

A kijelzőn a Gyerekzár ikon látható a kijelző közepén.

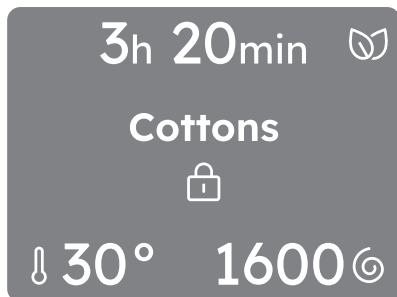

A kiegészítő funkció kiválasztását a készülék kikapcsolás után is tárolja.

A kiegészítő funkció **kikapcsolása**:

- Tartsa lenyomva a jobb oldali gombot 3 másodpercig. Visszaszámlálás indul el.

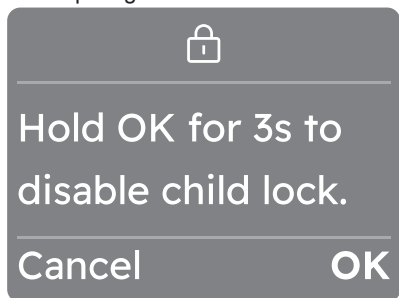

A kiegészítő funkció kikapcsolása után a kijelzőn az aktiválás előtti információ jelenik meg,



12.10 Kedvencek

Kedvenc ciklus beállítása

Legfeljebb három kedvenc ciklus menthető.



Nincsenek alapértelmezetten mentett kedvenc ciklusok.

Érintse meg a **Menü** gombot, és forgassa el a tárcsát addig, amíg a kijelzőn a Kedvencek kiegészítő funkció meg nem jelenik.

A kedvenc ciklus **mentése**:

- A jobb oldali gomb megérintésével válassza ki a három üres mező egyikét.
- Két másodperc elteltével a kijelző a kiválasztott ciklust a képernyő tetején lévő szív ikonnal felismerhető kedvencként jeleníti meg.



Ha a következő kedvencet szeretné menteni, az első üres hely automatikusan megjelenik.

Kedvenc ciklus cseréje

Lehetőség van kedvencek **cseréjére**:

- Forgassa el a tárcsát a három felülírandó mező egyikének kiválasztásához.
- A jobb oldali gomb megérintésével erősítse meg a választást.
- A kedvenc cseréjéhez érintse meg **ismét** a jobb gombot.
- Megjelenik a megerősítő felugró ablak, majd a megerősítéshez érintse meg a jobb gombot.
- Két másodperc elteltével a kijelző a kiválasztott ciklust a képernyő tetején lévő

szív ikonnal jelzett kedvencként jeleníti meg.

Nem lehet **törölni** kedvenc ciklusát a készüléken.



A kedvencek törléséhez gyári visszaállítást kell végrehajtani a készüléken vagy az alkalmazásban.

A kedvencek ciklus elérése

A kedvencek programlistából való eléréséhez forgassa el balra a tárcsát.



Ha a mezők foglaltak, az első kedvenc ciklus jelenik meg, majd a második és végül a harmadik.



Ha a mezők üresek, megjelenik egy javaslat az új kedvencek mentésére.

13. BEÁLLÍTÁSOK

13.1 Beállítások

Ebben a részben a készülék fő beállításait ismertetjük.

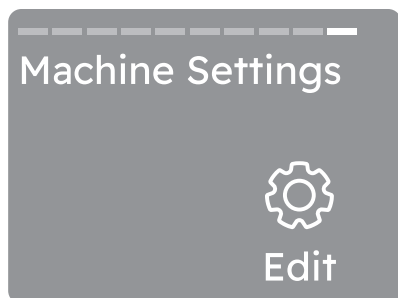



Érintse meg a jobb oldali gombot Szerkesztés a beállítások eléréséhez.



10 másodperc inaktivitás után a kijelzőn a kezdőképernyő jelenik meg a kiválasztott programmal.

13.2 Nyelv beállítás

A **kijelző nyelvének megváltoztatása** a gomb elforgatásával a listából a kívánt nyelv kiválasztásával lehetséges.

- Válassza ki a jobb oldali gomb megérintésével
- Térjen vissza az előző  nézethez az Menü  érintőgomb koppintásával.



A gomb elforgatásával a kiválasztott nyelv kiemelésre kerül a kijelzőn.

13.3 Wi-Fi

Ezzel a kegszítő funkcióval szerkesztheti a Wi-Fi beállításokat.

A beállítások eléréséhez érintse meg a jobb oldali gombot. A következőket teheti:

- Wi-Fi-hálózat engedélyezése.
- Csatlakozás másik Wi-Fi-hálózathoz
- Wi-Fi-hálózat letiltása.





További részletekért olvassa el a "Wi-Fi - kapcsolat beállítása" c. fejezetet

13.4 A gombok hangjai

Ezzel a beállítással kikapcsolhatja a gombok hangját.

A hangjelzések **be-/kikapcsolása**:

- Érintse meg a jobb oldali gombot és a megfelelő visszajelző be-/kikapcsol. Forgassa el a tárcsát a következő beállításra lépéshez.







A Be/Ki  gomb hangja nem tiltható le



13.5 End Alert (Hangjelzés)

Ezzel a beállítással módosíthatja a End Alert (Hangjelzés) .

A hang **be-/kikapcsolása vagy módosítása:**

- Az opció szerkesztéséhez érintse meg a jobb gombot.
- Forgassa el a tárcsát a szintek megjelenítéséhez:
 - a. Hosszú 
 - b. Közepes 
 - c. Rövid 
 - d. Off (Ki) 
- Érintse meg a jobb oldali gombot a kívánt hang kiválasztásához.





Térjen vissza az előző  nézethez az Menü  érintőgomb koppintásával.

13.6 Kijelző fényerő

Ezzel a beállítással módosíthatja a Kijelző fényerő.

A szint **módosításához:**

- A fényerő csökkentéséhez érintse meg a bal gombot a  jelzőfény mellett.
 - A fényerő növeléséhez érintse meg a jobb gombot a  jelzőfény mellett.
- Forgassa el a tárcsát a következő beállításra lépéshez.



Öt fényerőszint áll rendelkezésre.

13.7 Útmutatók

Ezzel a kiegészítő funkcióval néhány funkció rövid magyarázatát láthatja.

Forgassa el a programválasztó gombot, és válassza ki a gombot a jobb oldali gomb

megérintésével a következő lehetőségek közül:

- **Bevezetés:** információk a kezelőpanelről, a SmartSelect , Gőz programok, Menü és gombok, Távindítási üzemmód. A szárítási szakaszhoz szintén Time Dry (Idővezérelt szárítás) és Automatikus szárítás
- **WiFi** : a csatlakoztatással kapcsolatos információk



Visszaléphet az előző  nézetre a bal oldali gomb megérintésével.

13.8 Üzemórák száma

Ezzel a beállítással megtekintheti a készülék Üzemórák száma.



A visszaszámolt órákat nem törli a Beállítások visszaállítva a gyári alapbeállításra

13.9 Beállítások visszaállítva a gyári alapbeállításra

Ezzel a beállítással visszaállíthatja készülékét a gyári beállításokra.

1. Érintse meg a jobb oldali gombot a kiegészítő funkcióba való belépéshez.
2. A visszavonáshoz érintse meg a bal gombot .
3. Érintse meg a jobb oldali gombot a visszaállítás megerősítéséhez. A visszaállítás néhány másodpercig tart



Beállítások visszaállítva a gyári alapbeállításra törli az állandó beállításokat és a mentett kedvenceket.

14. NAPI HASZNÁLAT - KIZÁRÓLAG MOSÁS

⚠ FIGYELMEZTETÉS!

Lásd a „Biztonság” című fejezetet.

14.1 A készülék bekapcsolása

1. Csatlakoztassa a hálózati csatlakozót a hálózati aljzathoz.
2. Nyissa meg a vízcsapot.
3. A készülék bekapcsolásához nyomja meg a Be/Ki  gombot néhány másodpercig. Egy rövid hangjelzés hallható.

14.2 A készülék bekapcsolása előtt

1. Ügyeljen arra, hogy a villásdugó be legyen dugva a hálózati aljzatba.
2. Ellenőrizze, hogy nyitva van-e a vízcsap.

14.3 A készülék bekapcsolása

A készülék bekapcsolásához nyomja meg a Be/Ki  gombot. Egy rövid hangjelzés hallható.

Az alapértelmezetten kiválasztott program a gép bekapcsolásakor mindig a Eco 40-60 program, még a készenléti állapotból való felébredés után is.

A kiválasztott program adatai a kijelzőn láthatók.

A Start/Szünet  gomb LED-je villog.

14.4 Program beállítása

A Eco 40-60 az alapértelmezett javasolt program a készülék bekapcsolásakor, amelyhez az energiacímkén szereplő információk kapcsolódnak.

1. Fordítsa el a programválasztó gombot a szükséges program beállításához. Néhány másodperc elteltével a kijelzőn a program összefoglaló nézete jelenik meg a következő információkkal:

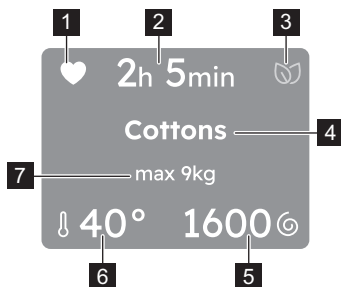

1. Kedvencek, ha már elmentette.
2. Program időtartama
3. SmartLeaf
4. Kiválasztott program
5. Centrifugálás sebesség
6. Hőmérséklet
7. Maximális programterhelés.



Ha aktiválva van, további kiegészítő funkciók is láthatók a kijelzőn.





Érintse meg a kezelőpanel jobb oldalán található **SmartSelect**, különböző szennyezettségi szinteket állító gombokat.

A Gőzfrissítés program kiválasztható a SmartSelect területen.



Minden alkalommal, amikor egy másik SmartSelect szintet választ ki, az 2 másodpercig látható lesz a 7. pozícióban.

A következőket is megteheti:

1. Érintse meg a baloldali  gombot a **Hőmérséklet**  módosításához.
2. Érintse meg a jobb oldali  gombot a **Centrifugálás**  sebesség módosításához.
3. A **Menü**  megérintésével beléphet a rendelkezésre álló további kiegészítő funkciókba, és azokból egyet vagy többet beállíthat.

14.5 A ruhák betöltése

- Nyissa ki a készülék ajtaját.
- Rázza meg a darabokat, mielőtt a készülékbe helyezi azokat.
- Helyezze a szennyes ruhadarabokat egyenként a dobba.

Ügyeljen arra, hogy ne tegyen túl sok mosandó holmit a dobba.

- Zárja be jól az ajtót.

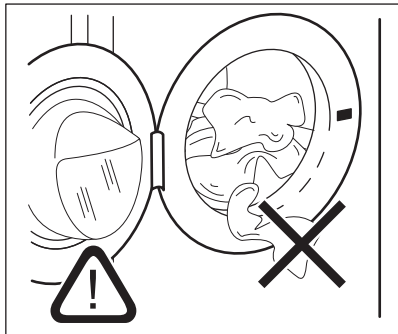

⚠ VIGYÁZAT!

- Győződjön meg arról, hogy az ajtó és a tömítés közé nem szorult-e ruhadarab. Ellenkező esetben víz szívároghat ki, vagy károsodhat a ruhanemű.
- Az olajjal vagy zsírral erősen szennyezett ruhanemű mosása károsíthatja a készülék gumi alkatrészeit.

14.6 A mosószer és az adalékok betöltése

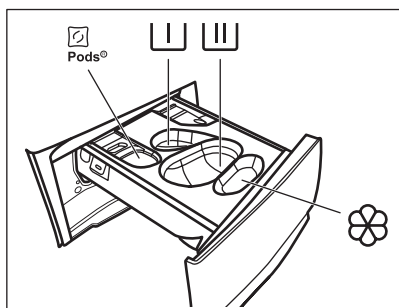

- ☐ - Rekesz mosókapcsulák számára (max 2 kapszula). Mosószer-tabletták használatakor ellenőrizze, hogy a Pods® kiegészítő funkció be van-e kapcsolva.

- U - Rekesz az előmosás és az áztatóprogram mosószere számára (kizárólag mosóporhoz).

- III - Rekesz a főmosás számára (kizárólag mosóporhoz). Ha folyékony mosószert használ, ne felejtse el behelyezni a folyékony mosószertartályát a(z) III rekeszbe.



Ha folyékony mosószert használ, ne felejtse el behelyezni a folyékony mosószertartályát .



A rekesz használatakor ügyeljen arra, hogy a Pods® kiegészítő funkció ki legyen kapcsolva.



- Rekesz az öblítőszerhez és egyéb folyékony adalékokhoz (kondicionáló, keményítő).

MAX - Mindig kövesse a mosószerek csomagolásán található utasításokat, azonban javasoljuk, hogy ne lépje túl a jelzett maximális szintet (**MAX**). Ez a mennyiség garantálja a legjobb mosási eredményt.



Amennyiben szükséges, a mosási szakasz után távolítsa el a mosószert maradványokat a mosószertartályból.

A következők szerint járjon el:

1. Nyissa ki a mosószertartályt.

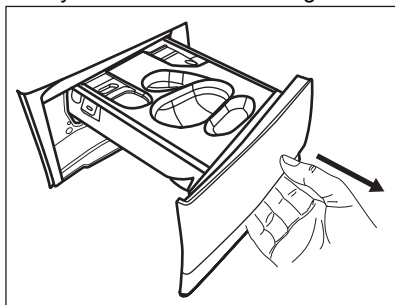

2. Ha előmosási fázis van beállítva, töltsé a mosóport a U rekeszbe.

3. A főmosáshoz válassza ki a megfelelő rekeszt a mosószer típusától függően:

a) Töltse a **mosóport** a  rekeszbe.

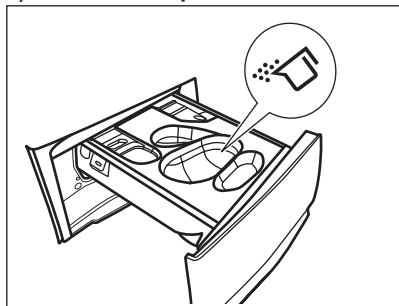

b) Töltse a **folyékony mosószert** a megfelelő tartály  behelyezése után ugyanabba a rekeszbe.

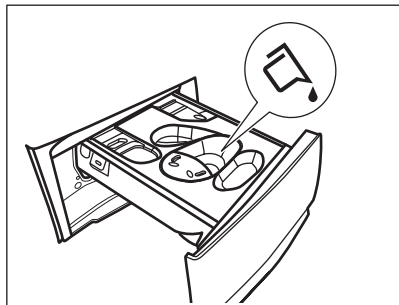
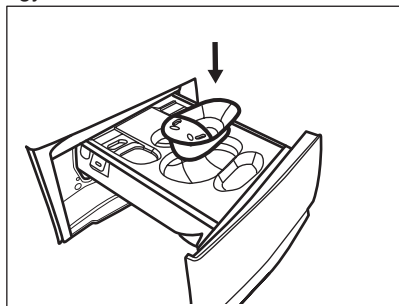

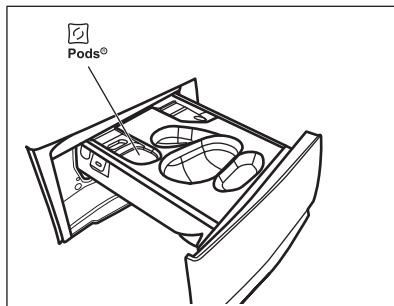

c) Tegye a **tablettákat** a  rekeszbe. Ügyeljen arra, hogy a Pods® kiegészítő funkció be legyen kapcsolva.



4. Töltse az öblítőszeret a  rekeszbe.
5. Zárja be a mosószer-adagolót.

14.7 Program indítása

A program elindításához érintse meg a Start/Szünet  gombot.



A kapcsolódó visszajelző villogása megszűnik, és folyamatosan világítani kezd. A program elindul, és az ajtó zárva van. A kijelzőn a  visszajelző látható.



A leeresztő szivattyú egy rövid időre bekapcsolhat, mielőtt a készülék vizet tölt be.



14.8 A program megszakítása és a kiegészítő funkciók módosítása

Ha a program működik, **csak néhány** kiegészítő funkció módosítására van lehetőség:

1. Érintse meg a Start/Szünet  gombot. A kapcsolódó visszajelző villogni kezd.
2. Módosítsa a kiegészítő funkciókat. A kijelzőn megjelenő információk ennek megfelelően módosulnak.
3. Érintse meg ismét a Start/Szünet  gombot.

A mosóprogram folytatódik.

14.9 Egy futó program törlése

1. A program törléséhez és a készülék kikapcsolásához nyomja meg a Be/Ki  gombot.
2. A készülék ismételt bekapcsolásához nyomja meg a Be/Ki  gombot.

Most új mosási programot állíthat be.



Amennyiben a SensiCare szakasz már lefutott, és a vízbetöltés már elkezdődött, az új program a **SensiCare szakasz megismétlése nélkül** indul el. A készülék a vizet és a mosószert nem eresztí le a pazarlás elkerülése érdekében. A kijelzőn a program maximális időtartama jelenik meg, mely az új program elindítása után kb. 20 perccel frissül.

14.10 Az ajtó kinyitása – Ruhaneműk hozzáadása

Ha egy üzenet a kijelzőn arról tájékoztat, hogy ruhákat adhat hozzá vagy távolíthat el, bármikor kinyithatja az ajtót.

Amikor a program vagy a késleltetett indítás működik, a készülék ajtaja zárva van. A kijelzőn a visszajelző látható.



Ha a hőmérséklet vagy a dobban lévő víz szintje túl magas, és/vagy a dob még forog, nem nyithatja ki a készülék ajtaját.

Ruhák hozzáadása vagy eltávolítása:

1. Érintse meg a Start/Szünet gombot.

A hozzá tartozó ajtózárra visszajelző kialszik a kijelzőn.

2. Nyissa ki a készülék ajtaját. Ha szükséges, helyezzen be vagy vegyen ki ruhaneműt a készülékből. Csukja be az ajtót, majd érintse meg a Start/Szünet gombot.

A program vagy a késleltetett indítás folytatódik.

14.11 A program befejezése

Amikor a program befejeződött, a készülék automatikusan leáll. Hangjelzések hallhatóak (ha engedélyezve vannak). A kijelzőn megjelenik a Kész, a teljes folyamatsor és a Ruházatok eltávolítása üzenet.

Kialszik a Start/Szünet gomb visszajelzője.

Az ajtózárra kiold, és kialszik a visszajelző.

1. A készülék kikapcsolásához nyomja meg a Be/Ki gombot.

A program befejezése után öt perccel az energiatakarékos funkció automatikusan kikapcsolja a készüléket.



Amikor ismét bekapcsolja a készüléket, a készülék alapértelmezett Eco 40-60 programként ajánl fel. Forgassa el a programválasztó gombot egy új ciklus beállításához.

2. Távolítsa el a ruhákat a készülékből.
3. Ellenőrizze, hogy a dob üres.
4. Hagyja egy ideig kissé nyitva az ajtót és a mosószer-adagoló rekeszt, hogy elkerülje a penész vagy kellemetlen szagok keletkezését.

14.12 Víz kiszivattyúzása a ciklus lejárta után

Ha olyan programot vagy kiegészítő funkciót választott, amely nem üríti ki az utolsó öblítés vizét a dobból, a program befejeződik, azonban:

- A kijelzőn megjelenik a leeresztési fázis, és az ajtó zárva van .
- A Start/Szünet gomb visszajelzője villogni kezd.
- A dob továbbra is rendszeresen forog, hogy megakadályozza a ruhák gyűrődését.
- Az ajtó zárva marad.
- Az ajtó kinyitásához le kell a vizet engednie.

14.13 Készenléti üzemmód

A Készenlét kiegészítő funkció az energiafogyasztás csökkentésére automatikusan kikapcsolja a készüléket, ha:

- 5 percen át nem használja a készüléket, és nincs aktív mosóprogram. A készülék ismételt bekapcsolásához nyomja meg a Be/Ki gombot.
- A mosási program befejezése után 5 perccel. A készülék ismételt bekapcsolásához nyomja meg a Be/Ki gombot.

A készülék készenléti funkcióból való újraaktiválása után az alapértelmezetten kiválasztott program mindig a következő: Eco 40-60.

Forgassa el a programválasztó gombot egy új ciklus beállításához.



Ha olyan programot vagy kiegészítő funkciót állít be, melynek végén a víz a dobban marad, a Készenlét funkció **nem kapcsolja ki** a készüléket arra való emlékeztetőként, hogy el kell végezni a szivattyúzást.



Ha a Wi-Fi mindig be funkció aktív, csak a jelzőfény világít és alszik ki szaggatottan.

15. NAPI HASZNÁLAT – MOSÁS ÉS SZÁRÍTÁS



FIGYELMEZTETÉS!

Lásd a „Biztonság” című fejezetet.



A készülék automatikus mosó-szárító programokkal rendelkezik.

15.1 Komplet mosó-szárító program

Mosási és szárítási programok

A legtöbb mosási programnál kombinálhatja a mosási ciklust és a szárítási fázist a panelen látható szárazsági fokozat egyikének kiválasztásával.

A következők szerint járjon el:

1. Töltse be a ruhaneműt és a mosószert.
2. A kívánt mosási program kiválasztásához forgassa el a programválasztó gombot. A készülék visszakapcsol az alapértelmezés szerinti csak mosás üzemmódba, és az alapértelmezett szennyezettségi szint gomb visszajelzője világít. A kijelzőn az alapértelmezett hőmérséklet és a centrifugálási sebesség jelenik meg. Amennyiben szükséges, a mosásnak megfelelően módosítsa ezeket. A kijelzőn a mosási fázishoz ajánlott legnagyobb töltet is megjelenik.
3. A készülék javaslatot tesz a kiválasztott programhoz elérhető szárazsági

fokozatra (az ikon villogni kezd). Érintse meg a szárítási fázis hozzáadásához.



Szárítási ciklus hozzáadásakor a becsült mosási idő eltérhet az eredetileg kijelzett időtől. Ez annak köszönhető, hogy a mosási ciklus automatikusan optimalizálódik, hogy előkészítse a ruhaneműt a szárítási fázisra.

4. Amennyiben elérhető, állítsa be a megfelelő kiegészítő funkciókat.
5. A program elindításához érintse meg a Start/Szünet gombot. A SensiCare számítási művelet megkezdődik.

A kijelzőn bekapcsol az ajtó zárva visszajelző .

A kijelzőn a programból hátralévő idő is látható.

15.2 Mosás és szárítás - Automatikus fokozatok

1. Érintse meg a Szárazsági fokozat gombot ismételten mindaddig, míg a kijelző a kívánt szárazsági fokot nem mutatja. A kijelzőn a visszajelzők ennek megfelelően kezdenek világítani:
 - a. **Vasalószárász:** a pamut ruhadarabokhoz;
 - b. **Szekerényszárász:** a pamut és műszálás anyagokhoz;

- c. ☀️ **Extra szárász:** a pamut ruhadarabokhoz.

A kijelző a mosási és szárítási ciklust is magában foglaló, az alapértelmezett töltetnagyság alapján kiszámított időtartamot jeleníti meg.



A megfelelő hatékonyságú, kevesebb energiát fogyasztó és rövidebb időtartamú szárítás elérése érdekében a készülék nem engedi, hogy túl alacsony centrifugálási fordulatszámot válasszon a mosandó és szárítandó ruhadarabokhoz.

2. A program elindításához érintse meg a Start/Szünet ▶|| gombot. A SensiCare számítási művelet megkezdődik.

A kijelzőn bekapcsol az ajtó zárva visszajelző ☹️.

A kijelzőn a programból hátralévő idő is látható.

15.3 Mosás és időzített szárítás

1. Koppintson többször a Idővezérelt szárítás 🕒 gombra az időtartam megfelelő értékének beállításához (lásd az „Idővezérelt szárítás” c. táblázatot a „Programok” fejezetben). A szárazsági fok gombok visszajelzője ☀️ kialszik, míg a 🕒 gomb visszajelzője bekapcsol.

Minden alkalommal, amikor megérinti a bal □ gombot, az idő értéke 5 perccel nő. A kijelző az újonnan beállított időtartamot mutatja.

2. A program elindításához érintse meg a Start/Szünet ▶|| gombot. A SensiCare számítási művelet megkezdődik.

A kijelzőn bekapcsol az ajtó zárva visszajelző ☹️.

A kijelzőn a programból hátralévő idő is látható.

15.4 A szárítási program végén

- A készülék automatikusan megáll.
- Hangjelzések hallhatóak (ha engedélyezve vannak).
- Kiveheti a ruhaneműt, és nem hajtja végre a gyűrődésmentesítő szakaszt. A jobb eredmény elérése érdekében azt

javasoljuk, hogy még a fázis befejezése előtt vegye ki a készülékből a ruhát. A szárítási szakasz befejezéséhez és a darabok eltávolításához a kijelzőn a Start/Szünet ▶|| jelzőfénye jelenik meg. Az ajtó zárva ☹️ kialszik, és ajtózár kiold.

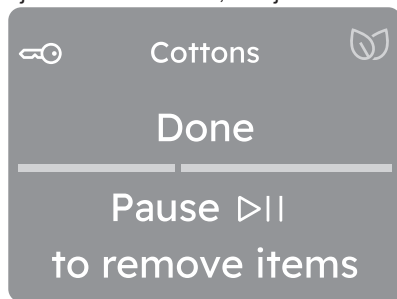

Ha az Start/Szünet ▶|| nem érinti meg, a készülék a gyűrődésmentesítő fázist kb. 30 percig automatikusan tovább folytatja.



A gyűrődésmentesítő fázis a ruhanemű gyűrődésének csökkentése érdekében ajánlott.

- A kijelző azt jelzi, hogy a gyűrődésmentesítő szakasz befejeződött, és az elemek eltávolíthatók.
- A készülék kikapcsolásához nyomja meg a Be/Ki Ⓛ gombot néhány másodpercig.



A program lejártá után néhány perccel az energiatakarékos funkció automatikusan kikapcsolja a készüléket.

1. Távolítsa el a ruhákat a készülékből.
2. Ellenőrizze, hogy a dob üres.



A szárítási fázis után tisztítsa meg a dobot, a tömítést és az ajtó belsejét egy nedves ruhával.

16. NAPI HASZNÁLAT – CSAK SZÁRÍTÁS

FIGYELMEZTETÉS!

Lásd a „Biztonság” című fejezetet.



A készülék automatikus mosó-szárító programokkal rendelkezik.

16.1 Előkészítés a szárításra

1. A készülék bekapcsolásához érintse meg a Be/Ki gombot néhány másodpercig.
2. Egyenként pakolja be a ruhadarabokat.
3. Fordítsa a programválasztó gombot a szárítandó ruhadaraboknak megfelelő programra.
4. Csak a szárítási üzemmód bekapcsolásához először kapcsolja ki a mosási üzemmódot a SmartSelect megvilágított mosási szintjének megnyomásával.



Ha nem áll rendelkezésre egy bizonyos szárazsági szint, akkor annak megnyomása hibát generál, (egy dupla sípszó és egy szimbólum kétszer villog).



Nagy mennyiségű ruhanemű szárításakor a jó szárítási eredmény elérése érdekében ügyeljen arra, hogy a ruhanemű ne legyen összehajtvá, és egyenletesen legyen a dobben elosztva.

16.2 Szárítás - Automatikus szárazsági fokozatok szerint

1. Az egyik Szárazsági fokozat terület érintőgombjára koppintva a kijelzőn megjelenik a kiválasztott programhoz szükséges szárazsági fokozat.

1h 20min

Light wash

2h 58min

Cupboard dry

A

jelzőfények ennek megfelelően világítanak:

- a. **Vasalószáraz:** a pamut ruhadarabokhoz;
- b. **Szekrényszáraz:** a pamut és műszál anyagokhoz;
- c. **Extra száraz:** a pamut ruhadarabokhoz.

A kijelző a szárítóprogram időtartamát mutatja.

2. A program elindításához érintse meg a Start/Szünet gombot.

A kijelzőn megjelenik az ajtó zárva visszajelző, és az ajtó zárva van.

A kijelzőn a programból hátralévő idő is látható.

3. A kiválasztott szárazsági fokozat kikapcsolásához érintse meg a hozzá tartozó érintőgombot. A ikon kialszik, és a kijelzőn csak a kiválasztott

mosogatóprogram látható.



16.3 Idővezérelt szárítás

1. Érintse meg a Idővezérelt szárítás gombot, majd érintse meg többször a baloldali gombot az időtartam megfelelő értékének beállításához (lásd az „Idővezérelt szárítás” című táblázatot a „Programok” fejezetben).

A gomb minden egyes megérintésére az időtartam értéke 5 perccel nő. A kijelző az újonnan beállított időtartamot mutatja.

Egyes programok korlátozott és rögzített Idővezérelt szárítás időbeállítással rendelkeznek, és az ajánlott töltet jelenik



meg.

Az első kiválasztás a középső, amely lehetővé teszi a felhasználó számára, hogy egy lépéssel növelje vagy csökkentse. A bal gombot megérintve a felhasználó kiválaszthatja a három elérhető szint egyikét:

- a. ■■
 - b. ■■
 - c. ■■■
2. A program elindításához érintse meg a Start/Szünet gombot.

A kijelzőn megjelenik az ajtó zárva visszajelző, és az ajtó zárva van.

A kijelzőn a programból hátralévő idő is látható.

16.4 A szárítási program végén

- A készülék automatikusan megáll.
- Hangjelzések hallhatóak (ha engedélyezve vannak).
- Kiveheti a ruhaneműt, és nem hajtja végre a gyűrődésmentesítő szakaszt. A jobb eredmény elérése érdekében azt javasoljuk, hogy még a fázis befejezése előtt vegye ki a készülékből a ruhát. A szárítási szakasz befejezéséhez és a darabok eltávolításához a kijelzőn a Start/Szünet jelzőfénye jelenik meg. Az ajtó zárva kialszik, és ajtózár kiold.

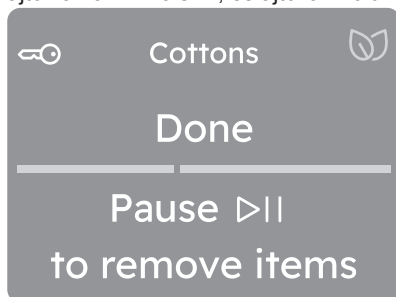

Ha az Start/Szünet nem érinti meg, a készülék a gyűrődésmentesítő fázist kb. 30 percig automatikusan tovább folytatja.

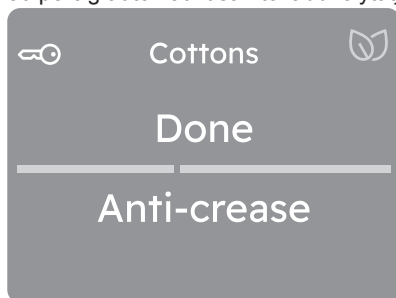

A gyűrődésmentesítő fázis a ruhanemű gyűrődésének csökkentése érdekében ajánlott.

- A kijelző azt jelzi, hogy a gyűrődésmentesítő szakasz befejeződött, és az elemek eltávolíthatók.

- A készülék kikapcsolásához nyomja meg a Be/Ki  gombot néhány másodpercig.



A program lejárta után néhány perccel az energiatakarékos funkció automatikusan kikapcsolja a készüléket.

1. Távolítsa el a ruhákat a készülékből.
2. Ellenőrizze, hogy a dob üres.



A szárítási fázis után tisztítsa meg a dobot, a tömítést és az ajtó belsejét egy nedves ruhával.

17. HASZNOS TANÁCSOK ÉS JAVASLATOK



FIGYELMEZTETÉS!

Lásd a „Biztonság” című fejezetet.

17.1 A ruhatöltet

- Szortírozza a ruhatöltetet az alábbiak szerint: fehér, színes, szintetikus, kényes anyagok, valamint gyapjú.
- Tartsa be a mosási útmutatásokat, melyek a ruhák kezelési címkéin találhatóak.
- Ne mosson együtt fehér és színes darabokat.
- Ne feledje, hogy a kezelési címkén szereplő hőmérséklet a maximális és nem az ajánlott hőmérsékletre vonatkozik.
- Ellenőrizze a mosás szükségességét, előfordulhat, hogy a ruhákat csak felfrissíteni kell, és helyette Gőzfrissítés használható
- Egyes színes darabok fakulhatnak az első mosás alkalmával. Javasoljuk, hogy ezeket az első pár alkalommal külön mossa.
- Fordítsa ki a többrétegű anyagokat, gyapjút és nyomtatott ábrákkal ellátott darabokat.
- Kezelje elő a makacs foltokat.
- Különleges mosószerrel távolítsa el a makacs szennyeződéseket.
- Legyen körültekintő a függönyökkel. Távolítsa el az akasztókat, és helyezze a függönyöket mosószácba vagy párnahuzatba.
- Centrifugálási szakaszban kiegyensúlyozási problémákat okozhat a nagyon kis ruhatöltet, és túlzott vibrációhoz vezethet. Ha ez történik:
 - a. szakítsa meg a programot, és nyissa ki a készülék ajtaját (lásd a „Napi használat” című fejezetet);

- b. kézzel rendezze el a dobban a darabokat, hogy azok egyenletesen helyezkedjenek el;
- c. nyomja meg a Start/Szünet gombot.

A centrifugálási szakasz folytatódik.

- Gombolja be a párnahuzatokat, húzza be a cipzárakat és zárja be az akasztókat és a patentokat. Kösse meg az öveket, a zsinégeket, a cipőfűzőket, a szalagokat és az egyéb laza alkotóelemeket.
- Ne mossa a készülékben a nem szegett vagy szakadt ruhadarabokat. Használjon mosószákat a kis és/vagy kényes darabok mosására (pl.: merevített melltartók, övek, harisnyanadrágok, cipőfűzők, szalagok stb.).

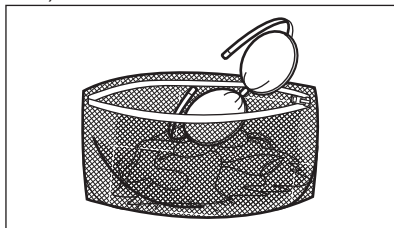

- Ürítse ki a zsebeket, és fordítsa ki a darabokat.

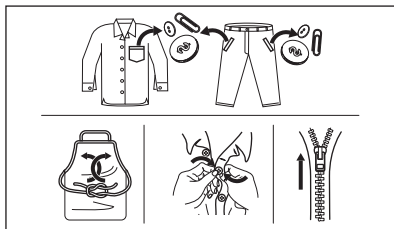

17.2 Makacs szennyeződések

Egyes szennyeződések esetében nem elegendő a víz és a mosószer.

Célszerű az ilyen szennyeződések a ruhadarab készülékbe tétele előtt kezelni.

Különleges folteltávolítók állnak rendelkezésre. Azt a különleges folteltávolítót használja, mely megfelel a folt és az anyag jellegének.

A ruhaneműre ne permetezzen folteltávolítót a készülék közelében, mivel károsíthatja annak műanyag alkatrészeit.



17.3 Mosószer fajtája és mennyisége

A mosószer fajtája és helyes adagolása nemcsak a mosás hatékonyságát befolyásolja, hanem általuk elkerülheti a pazarlást, és védi a környezetet:

- Csak mosógépek számára készült mosószereket és vegyi árukat használjon. Elsősorban tartsa be ezeket az általános szabályokat:
 - univerzális, valamennyi anyagfajtához való mosóport használjon, a kényes szövetek kivételével. Fehér darabokhoz és a ruhanemű fertőtlenítéséhez használjon fehérítőt tartalmazó mosóport,
 - valamennyi anyagfajtához, elsősorban az alacsony hőfokú (max. 60 °C-os) programokhoz való folyékony mosószerek (és az egyadagos mosószerek is), illetve csak gyapjú mosására szolgáló speciális mosószerek.
- A mosószer fajtája és mennyisége a következőktől függ: a szövet fajtájától (kényes, gyapjú, pamut stb.), a ruhadarab színétől, a ruhatöltet méretétől, a szennyezettségi foktól, a mosási hőmérséklettől, az időtől és a vízkeménységtől.
- Mindig tartsa be a mosószerek vagy egyéb termékek csomagolásán található

útmutatásokat, és ne lépje túl a készüléken jelzett maximális szintet (**MAX**).

- Ne keverje a különböző fajtájú mosószereket.
- Használjon kevesebb mosószert, ha:
 - kevés ruhanemű mos,
 - a Time Manager gomb csökkentette a program időtartamát.
 - a ruhanemű enyhén szennyezett,
 - a mosás során sok hab képződik.

Az elégtelen mennyiségű mosószer az alábbiakat okozhatja:



- a mosás eredménye nem kielégítő,
- a ruhatöltet elszürkül,
- a ruhák zsírosak maradnak,
- penész jelenik meg a készülékben.

A túlzott mennyiségű mosószer az alábbiakat okozhatja:

- habzás,
- csökkent mosóhatás,
- nem megfelelő öblítés,
- nagyobb környezetterhelés.

17.4 Megtakarítási tippek



Engedje, hogy a SmartSelect funkció útmutatást adjon az energia-, idő- és víztakarékossághoz. Extra finom  és az Könnyű  opciók a legtöbb esetben használhatók. Használja ezt: Gőzfrissítés , hogy elkerülje a mosást, és csak gőzzel frissítse fel ruháit.

A jobb eredmény érdekében javasoljuk, hogy kövesse az alábbi tippeket:

- **A normál mértékben szennyezett ruhanemű előmosás nélkül** is mosható a mosószer, a víz és az idő megtakarítása érdekében.
- A készüléket az egyes programoknál jelzett **maximális töltettel töltsen meg, hogy csökkentse az energia- és vízfogyasztást.**
- Megfelelő előkezeléssel eltávolíthatja a foltokat és egyes szennyeződések; ráadásul az előkezelést követően alacsonyabb hőmérsékleten is kimoshatja a ruhákat.

- A választott programhoz tartozó **maximális centrifugálási sebességet** állítsa be, hogy energiát takarítson meg a szárítás során.
- Lehetőleg rövid ciklusokat használjon alacsonyabb hőmérsékleten.

17.5 Vízkeménység

Ha a lakóhelyén a víz kemény vagy közepes keménységű, javasoljuk, hogy használjon vízlágyító adalékot a mosógépekhez.

Azokon a területeken, ahol a víz lágy, nem szükséges vízlágyítót használni.

A lakhelye vízkeménységéről a helyi vízműtől kérjen tájékoztatást.

Megfelelő mennyiségű vízlágyítót alkalmazzon. Mindig tartsa be a termék csomagolásán található útmutatásokat.

17.6 A szárítási ciklus előkészítése

- Nyissa ki a vízcsapot.
- Ellenőrizze, hogy a lefolyócső megfelelően a helyére van-e téve. További információkért lapozzon az üzembe helyezés fejezetre.
- A szárítóprogramok esetén használható maximális töltettel kapcsolatosan tekintse meg a programok táblázatát.





17.7 Szárításra nem alkalmas ruhaneműk

Ne állítson be szárítóprogramot az alábbi ruhaneműhöz:

- Műszálas függönyök.
- Fémbetéttel rendelkező ruhadarabok.
- Nejlonharisnyák.
- Paplanok.
- Paplanhuzat.
- Takarók.
- Anorákok.
- Hálózsákok.
- Hajspray, körömlakklemosó vagy ehhez hasonló anyagmaradványokkal szennyezett szövetek.
- Habszivaccsal vagy habszivacsosoz hasonló anyagokkal bélelt ruhadarabok.

17.8 Ruhanemű kezelési címkéje

A ruhanemű szárításakor tartsa be a gyártói címkén található utasításokat:

-  = Gépben szárítható
-  = A szárítás magas hőmérsékletű
-  = A szárítás alacsony hőmérsékletű
-  = Gépben nem szárítható.

17.9 A szárítási ciklus időtartama

A szárítási idő a következőktől függően változhat:

- az utolsó centrifugálás sebessége
- szárassági fok
- az anyag fajtája
- a töltet tömege

17.10 További szárítás

Ha a szárítóprogram végén a ruhanemű még nedves, válasszon ismét egy rövid szárítási ciklust.

FIGYELMEZTETÉS!

A szövetek gyűrődésének, illetve a méretváltozás elkerülése érdekében ne szárítsa túl a ruhákat.

17.11 Általános tanácsok

Tekintse meg az „Időzített szárítás” táblázatot az **átlagos** szárítási időhöz.

A gyakorlati tapasztalatok birtokában jobb hatásfokú szárítás érhető el. Jegyezze fel a szárítási időtartamot a korábban végrehajtott ciklusok esetében.

A sztatikus feltöltődés elkerüléséhez a szárítási ciklus végén:

1. Használjon öblítőszeret a mosási ciklushoz.
2. Használjon speciális, szárítógépekhez használható öblítőszeret.
3. Ne töltsön be mosószeret vagy öblítőszeret a szárítási szakasz előtt.
4. Ne szárítson együtt durva és kényes anyagokat, hogy elkerülje a kényes anyagok megperzselődését.
5. Távolítsa el a zsebekből az összes tárgyat, különösen azokat, melyek olvadásra hajlamosak.

A szárítóprogram befejeződésekor vegye ki rövid időn belül a ruhaneműt.

18. ÁPOLÁS ÉS TISZTÍTÁS

FIGYELMEZTETÉS!

Lásd a „Biztonság” című fejezetet.

18.1 Rendszeres tisztítási ütemterv

A rendszeres tisztítással meghosszabbítható a készülék élettartama.

Minden ciklus után hagyja kissé nyitva az ajtót és a mosószer-adagoló rekeszt, hogy a levegő mozoghasson, és felszárítsa a készülék belsejében a nedvességet: ez megakadályozza a penész és a kellemetlen szagok keletkezését.

Ha a készüléket hosszabb ideig nem használja, zárja el a vízcsapot, és húzza ki a hálózati dugaszt a konnektorból.

Rendszeres tisztítási ütemterv (tájékoztató):

Vízkömentesítés	Évente kétszer
Karbantartó mosás	Havonta egyszer
Ajtótömítés tisztítása	Kéthavonta
Dobtisztítás	Kéthavonta
Szöszök eltávolítása a dobból	Havonta kétszer ¹⁾
Mosószer-adagoló tisztítása	Kéthavonta
A vízleeresztő szivattyú szűrőjének tisztítása	Évente kétszer
A befolyócsőben és a szelepleben lévő szűrő tisztítása	Évente kétszer

¹⁾ Olvassa el a „Szöszök a ruhaneműn” fejezetet.

A következő szakaszok ismertetik az egyes részegységek tisztításának módját.

18.2 Idegen tárgyak eltávolítása



Üritse ki a zsebeket, és minden laza alkotóelemet kössön meg, mielőtt lefuttatja a ciklust. Olvassa el a „Ruhátólét” c. szakaszt a „Hasznos tanácsok és javaslatok” c. fejezetben.

Minden idegen tárgyat (pl. fémkapcsot, gombot, pénzérmét stb.) távolítson el az ajtótomításból, a szűrőkből és a dobból. Olvassa el az „Ajtótömítés dupla ajakos tömítéssel”, „Dobtisztítás”, „A vízleeresztő szivattyú tisztítása” és „A befolyócső és a szelepleben levő szűrő tisztítása” c. szakaszokat. Szükség esetén forduljon a márkaszervizhez.

18.3 Külső tisztítás

Csak enyhe mosogatószerrel és meleg vízzel tisztítsa a készüléket. Hagyjon minden felületet megszáradni.

Ne használjon súrolószivacsot és semmilyen dörzshatású anyagot.

VIGYÁZAT!

Ne használjon alkoholt, oldószereket vagy vegyszereket.

VIGYÁZAT!

Ne tisztítsa a fémfelületeket klórtartalmú tisztítószerekkel.

18.4 Vízkömentesítés



Ha a lakóhelyén a víz kemény vagy közepes keménységű, javasoljuk, hogy használjon vízlágyítót a mosógépekhez.

Rendszeresen ellenőrizze a dobot, hogy nem rakódott-e le rajta vízkő.

A szokásos mosószerek vízlágyítót tartalmaznak, azonban javasoljuk, hogy időnként futtasson le egy programot üres dobbal és vízkőoldó termékkel.



Mindig tartsa be a termék csomagolásán található útmutatásokat.

18.5 Karbantartó mosás

Az alacsony hőmérsékletű és rövid programok ismételt, hosszú időn keresztül történő használata a mosószer lerakódását, szőszmaradványokat, a baktériumok elszaporodását és nyálka képződését eredményezheti a dobben és az üstben. Ez kellemetlen szagot és penészt eredményezhet.

A lerakódások eltávolításához és a készülék belsejének fertőtlenítéséhez legalább havonta egyszer futtasson le egy karbantartó mosást:

1. Szedje ki az összes ruhaneműt a dobból.
2. Egy kevés mosóporral, maximális hőmérsékleten futtasson le egy pamut mosására szolgáló programot vagy a Géptisztítás programot, ha rendelkezésre áll.

18.6 Az ajtó tömítése

A készüléket **öntisztító leeresztő rendszerrel** tervezték, mely lehetővé teszi a ruhákról leváló könnyű szőszök vízzel történő leeresztését. Rendszeresen vizsgálja meg a tömítést. Az érmék, gombok és egyéb kis tárgyak a ciklus végén visszanyerhetők.

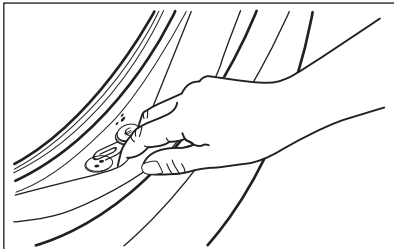

Szükség esetén tisztítsa meg ammóniatartalmú tisztítókrémmel, mely nem karcolja meg a tömítést.



Mindig tartsa be a termék csomagolásán található útmutatásokat.

18.7 A dob tisztítása

Rendszeresen ellenőrizze a dobot, hogy megakadályozza a nemkívánt lerakódások képződését.

Rozsdásodások alakulhatnak ki a dobben a mosnivalóval bekerülő korrozív hatású tárgyak vagy a vasat tartalmazó csapvíz miatt.

Rozsdamentes acélhoz készült termékkel tisztítsa meg a dobot.



Mindig tartsa be a termék csomagolásán található útmutatásokat.

Ne tisztítsa a mosódobot savas vízkőmentesítő szerrel, klórtartalmú sűrűlószerrel vagy acélglyappal.

Alapos tisztítás:

1. Rozsdamentes acélhoz készült termékkel tisztítsa meg a dobot.



Mindig tartsa be a termék csomagolásán található útmutatásokat.

2. Szedje ki az összes ruhaneműt a dobból.
3. Üres dobbal, egy kevés mosóporral, magas hőmérsékleten futtasson le egy pamut mosására szolgáló rövid programot vagy a Géptisztítás programot, ha rendelkezésre áll. Ha a készüléke Wi-Fi hálózathoz csatlakoztatható, a Géptisztítás speciális program az alkalmazáson keresztül is letölthető.
4. Töltsön kis mennyiségű mosóport vagy speciális tisztítószert az üres dobba, hogy eltávolítsa az esetlegesen visszamaradt szennyeződések.



Előfordulhat, hogy a ciklus végén a kijelzőn megjelenik a ✨ ikon. Ez a „dobtisztítás” elvégzését javasolja. A dobtisztítás elvégzése után az ikon eltűnik.

18.8 A mosószer-adagoló tisztítása

A megszáradt mosószermaradványok vagy összecsomósodott öblítőszer és/vagy penész mosószer-adagoló fiókban való

megjelenésének megakadályozására alkalmanként végezze el az alábbi tisztítási eljárást:

1. Nyissa ki a mosószer-adagolót. A képen ábrázolt módon nyomja le a rögzítőelemet, majd húzza ki.

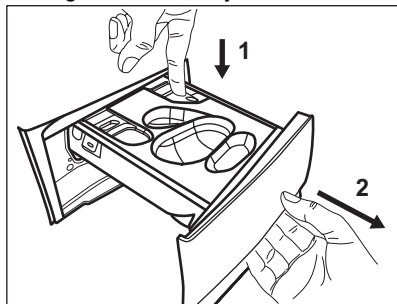

2. Vegye ki a folyékony mosószerhez való tartályt, ha be van helyezve.

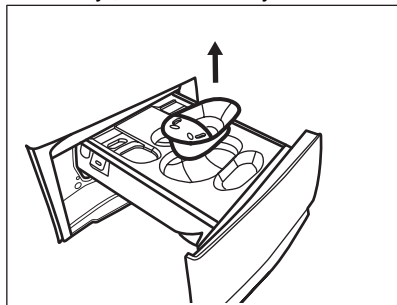

3. Az eltávolításhoz emelje fel a rekeszek felső burkolatát.

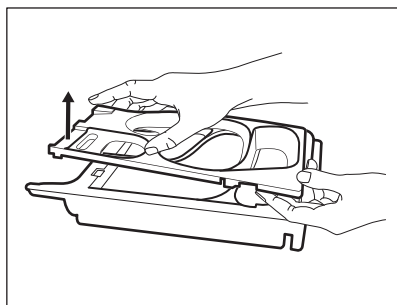

4. Folyó víz alatt mossa le a mosószer-adagolót és minden betétet.

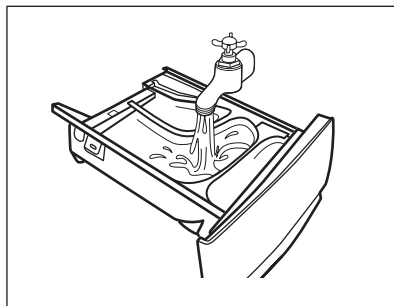

5. Ügyeljen arra, hogy az összes mosószermaradvány el legyen távolítva a nyílás felső és alsó részéből. Kisméretű kefével tisztítsa meg a nyílást.

⚠ VIGYÁZAT!

Ne használjon éles tárgyat, drótkéft és fémtisztító szivacsot.

Ügyeljen arra, hogy az összes mosószermaradvány el legyen távolítva a nyílás felső és alsó részéből. Kisméretű kefével tisztítsa meg a nyílást.

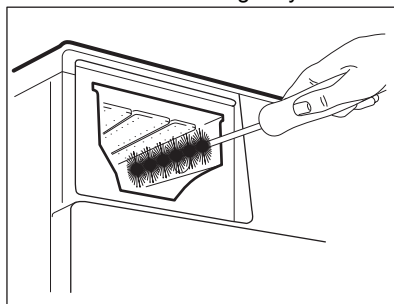

6. Fordítsa az adagolót fejjel lefelé, és nyissa ki az alsó fedelet a képen látható módon: először húzza kifelé az oldalsó füleket, majd távolítsa el az alsó fedelet.

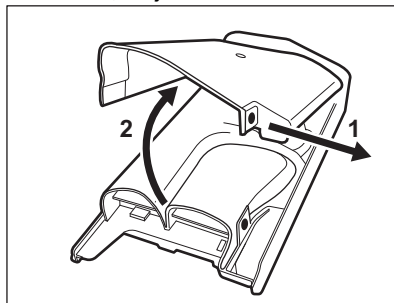

7. Ellenőrizze, hogy minden mosószermaradványt eltávolított-e a mosószercsatornából. Kizárólag puha, megnedvesített ruhát használjon.
8. Tegye vissza az alsó burkolatot a helyére a képen ábrázolt módon úgy, hogy nyílásai egy vonalba essenek a fiók horgaival. Folytassa a helyre illesztést, míg egy kattánás nem hallható.

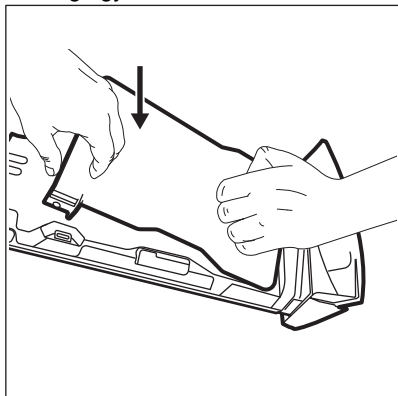

⚠ VIGYÁZAT!

A képen ábrázolt módon nyomja meg az alsó burkolatot. Ellenőrizze, hogy megfelelően be van-e zárva.

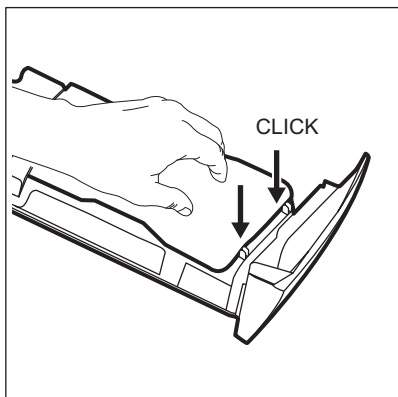

9. A következő módon szerelje össze a fiókot:
 - a. Illessze a helyére az alsó burkolatot, majd addig nyomja, míg egy kattánás nem hallható.

- b. Illessze a helyére a felső burkolatot, majd addig nyomja, amíg egy kattánás nem hallható.
 - c. Szükség esetén helyezze be a folyékony mosószerekhez való tartályt.
10. Illessze a mosószerek-adagoló fiókot a vezető sínre, és tolja be. Futtasson le egy öblítési programot anélkül, hogy ruhaneműt tenne a dobba.

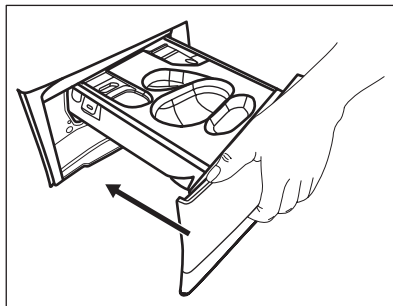

18.9 A leeresztő szivattyú tisztítása

⚠ FIGYELMEZTETÉS!

Húzza ki a dugaszt a hálózati aljzatból.

i

Rendszeresen ellenőrizze a leeresztőszivattyú szűrőjét, hogy az tiszta-e.

A következő esetekben tisztítsa meg a leeresztőszivattyút:

- A készülék nem ereszt le a vizet.
- A dob nem forog.
- Szokatlan zaj hallható a készülékből, mivel a leeresztőszivattyú működését valami akadályozza.
- A(z) „Ellenőrizze, hogy a lefolyószűrő nincs eldugulva” üzenet jelenik meg.

⚠ FIGYELMEZTETÉS!

- Ne vegye ki a szűrőt, amíg működik a készülék.
- Ne tisztítsa a szivattyút, ha forró a készülékben lévő víz. Várja meg, amíg a víz kihűl.

A szivattyú tisztításához a következők szerint járjon el:

1. Nyissa ki a szivattyú fedelét.

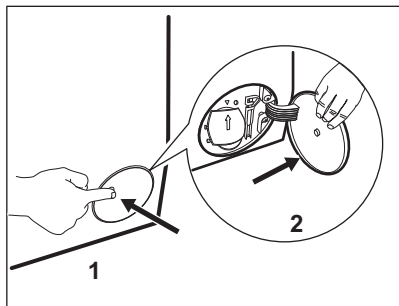

2. A kifolyó víz felfogására tegyen egy megfelelő edényt a leeresztőszivattyú szerelőnyílása alá.
3. Nyissa ki lefelé a szűrőkamra fedelét. Tartson kéznél egy rongyot, amivel felitathatja a vizet, amely a szűrő eltávolításakor távozhat a készülékből.

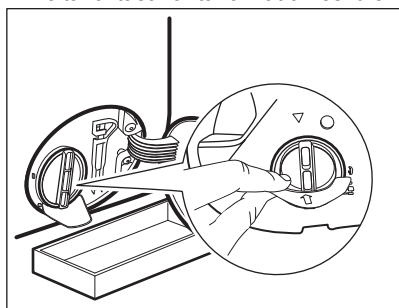

4. Forgassa el balra 180 fokkal a szűrőt, de még ne vegye ki. Hagyja, hogy kifolyjon a víz.

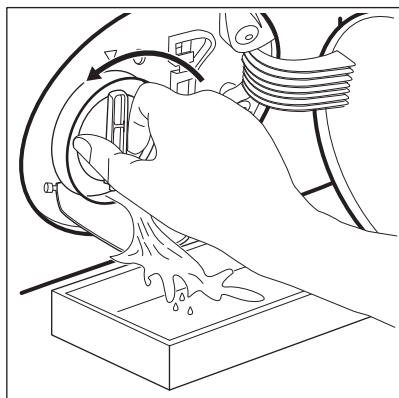

5. Amikor a tál megtelt vízzel, csavarja vissza szűrőt, és ürítse ki a tálat.

6. A 4. és 5. lépéseket addig ismételje, amíg nem folyik több víz ki a készülékből.
7. Fordítsa el balra a szűrőt az eltávolításhoz.

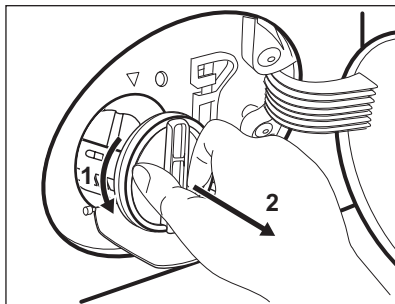

8. Szükség esetén távolítsa el a szöszöket és egyéb tárgyakat a szűrő nyílásából.
9. Ellenőrizze, hogy el lehet-e fordítani a szivattyú lapátkerekét. Ha nem forgatható, forduljon a márkaszervizhez.

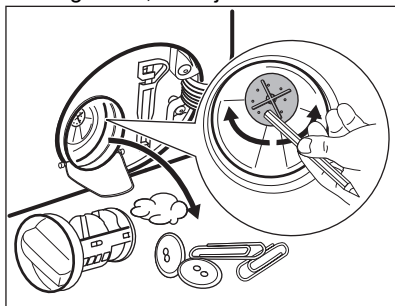

10. Tisztítsa ki a szűrőt a vízcsap alatt.

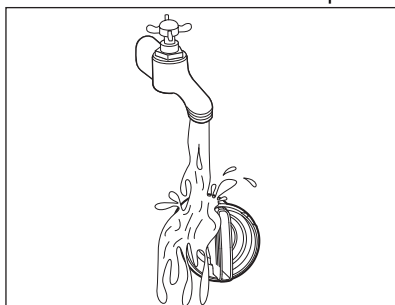

11. Szerelje vissza a szűrőt a speciális vezetőelemekbe az óramutató járásával megegyező irányba történő elforgatással. Ellenőrizze, hogy megfelelően meghúzták-e a szűrőt, hogy megelőzze a szivárgást.

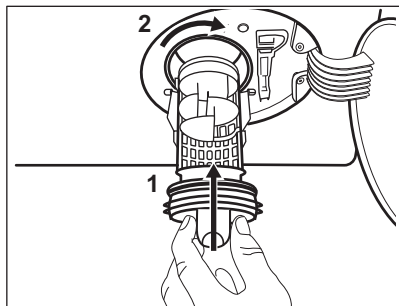

12. Zárja be a szivattyú fedelét.

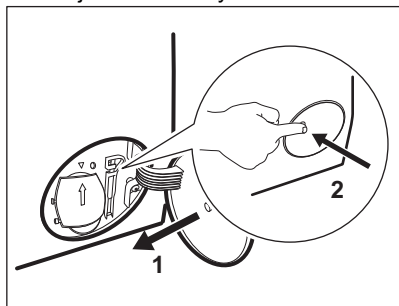

Amikor vészleeresztési eljárással engedi le a vizet, akkor ismét be kell kapcsolnia a leeresztőrendszert:

- a. Öntsön 2 liter vizet a mosószer-adagoló főmosási rekeszébe.
- b. A víz leeresztéséhez indítsa el a programot.

18.10 A befolyócső és a szelepben lévő szűrő tisztítása

Javasoljuk, hogy a befolyócső és a szelep szűrőjét egyaránt tisztítsa meg, hogy eltávolítsa az idők során lerakódott szennyeződéseket:

1. Csavarja le a befolyócsövet a csapról, majd tisztítsa meg a szűrőt.

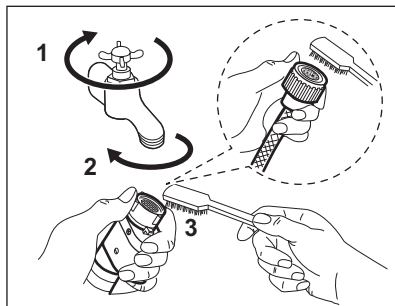

2. A hollandi anya lecsavarásával szerelje le a befolyócsövet a készülékről.

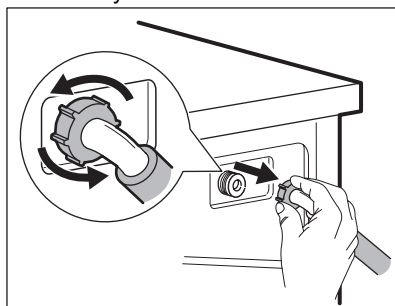

3. Tisztítsa meg a készülék hátulján lévő szelepszűrőt egy fogkefével.

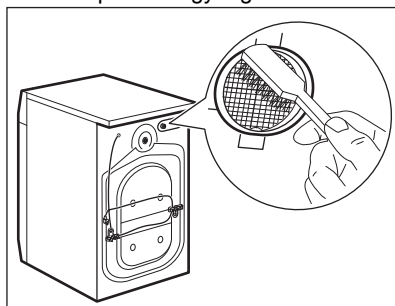

4. Amikor visszaszereli a csövet a készülék hátuljára, a vízcsap helyzetétől függően a csövet balra vagy jobbra (ne függőlegesen) vezesse el.

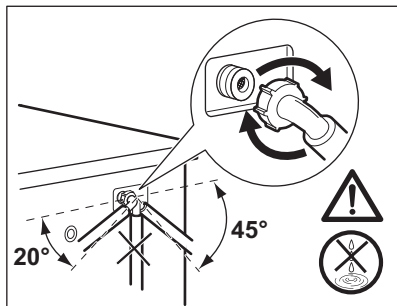

18.11 Vészleeresztés

Amennyiben a készülék nem eresztí le a vizet, végezze el „A leeresztő szivattyú tisztítása” c. részben leírt eljárást. Szükség esetén tisztítsa meg a szivattyút.

Amikor vészleeresztési eljárással engedi le a vizet, akkor ismét be kell kapcsolnia a leeresztőrendszert:

1. Öntsön 2 liter vizet a mosószer-adagoló főmosási rekeszébe.
2. A víz leeresztéséhez indítsa el a programot.

18.12 Fagyveszély

Ha olyan helyen van a készülék elhelyezve, ahol $0\text{ }^{\circ}\text{C}$ környékén vagy alatta lehet a hőmérséklet, akkor engedje ki a megmaradt vizet a befolyócsőből és a leeresztő szivattyúból.

1. Húzza ki a hálózati csatlakozódugót a konnektorból.
2. Zárja el a vízcsapot.
3. Tegye a befolyócső két végét egy tartályba, és hagyja a csőből kifolyni a vizet.
4. Ürítse ki a leeresztő szivattyút. Tekintse át a vészleeresztési eljárást.
5. Amikor üres a vízszivattyú, akkor szerelje ismét vissza a befolyócsövet.

⚠ FIGYELMEZTETÉS!

Ellenőrizze, hogy magasabb-e $0\text{ }^{\circ}\text{C}$ -nál a hőmérséklet, mielőtt ismét használja a készüléket.

A gyártó nem vállal felelősséget az alacsony hőmérsékletek miatt keletkező károkért.

19. HIBAEHÁRÍTÁS

⚠ FIGYELMEZTETÉS!

Lásd a „Biztonság” című fejezetet.

19.1 Riasztási kódok és a lehetséges hibák

A készülék nem indul el vagy megáll működés közben. Először próbálja meg kiküszöbölni a hibát (lásd a táblázatokat).

⚠ FIGYELMEZTETÉS!

Bármilyen ellenőrzés előtt kapcsolja ki a készüléket.

Bizonyos hibák esetén a kijelzőn hibaüzenet jelenik meg, és a Start/Szünet  gomb folyamatosan villoghat:



Ha a készülékbe túl sok ruhát helyezett, vegyen ki néhány ruhadarabot a dobból és/vagy tartsa csukva az ajtót, és közben tartsa megérintve a Start/Szünet gombot, amíg a  visszajelző villogása meg nem szűnik (lásd az alábbi ábrát).

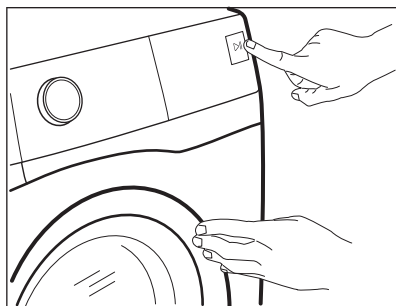

Probléma

Lehetséges megoldás

Ellenőrizze, hogy nyitva van-e a vízcsap:

A készülék nem tölti be megfelelően a vizet.

- Győződjön meg róla, hogy a vízvételi csap nyitva van.
- Győződjön meg róla, hogy a vízvételi forrásban lévő víznyomás nem túl alacsony-e. Az erre vonatkozó információkat a helyi vízügyi hatóságoktól szerezheti be.
- Győződjön meg róla, hogy a vízvételi csap nincs eldugulva.
- Ellenőrizze, hogy a vízbefolyó cső nincs-e megcsavarodva, megsérülve vagy megtörve.
- Ellenőrizze, hogy a vízbefolyó cső csatlakozása megfelelő.
- Győződjön meg róla, hogy a bemeneti tömlő és a szelep szűrője nincs eltömődve. Nézze meg az „Ápolás és tisztítás” című részt.

Ellenőrizze, hogy a lefolyósűrő nincs eldugulva:

A készülék nem eresztí le a vizet.

- Győződjön meg róla, hogy a szifon nincs eltömődve.
- Ellenőrizze, hogy a vízleeresztő cső nincs-e megcsavarodva vagy megtörve.
- Győződjön meg róla, hogy a lefolyósűrő nincs eldugulva. Szükség esetén tisztítsa a szűrőt. Nézze meg az „Ápolás és tisztítás” című részt.
- Ellenőrizze, hogy a vízleeresztő cső csatlakozása megfelelő.
- Állítsa be a szivattyúzás programot, ha leeresztő fázis nélküli programot választ. Ha a szivattyúzás program nem érhető el a programválasztó gombbal, akkor az alkalmazáson keresztül lehet beállítani.
- Állítsa be a szivattyúzás programot, ha olyan opciót választ, amelynek a végén a víz a dobben marad.

Ellenőrizze, hogy az ajtó megfelelően be van zárva:

A készülék ajtaja nyitva van, vagy nincs megfelelően becsukva.

- Ellenőrizze, hogy az ajtó megfelelően be van-e zárva.

A program folytatódik a hálózati feszültség stabilizálódása után:

A hálózati feszültség ingadozik.

- Várja meg, hogy a feszültségingadozás megszűnjön.



Vízszivárgás észlelése:
A túlcsondulásgátló bekapcsol.

- Válassza le a készüléket az elektromos hálózatról, és zárja el a vízcsapot. Forduljon a márkaszervizhez.

Ha a kijelző a fentiekől eltérő hibakódot mutat, kapcsolja ki, majd be a készüléket. Ha a probléma továbbra is fennáll, forduljon a márkaszervizhez.

A készülék egyéb hibája esetén, a lehetséges megoldáshoz, nézze át az alábbi táblázatot.

Probléma	Lehetséges megoldás
A program nem indul el.	<ul style="list-style-type: none">• Győződjön meg róla, hogy a hálózati csatlakozó csatlakoztatva van a hálózati aljzathoz.• Ellenőrizze, hogy az ajtó megfelelően be van-e zárva.• Győződjön meg róla, hogy nincs kioldott biztosíték a biztosítékdozobban.• Ellenőrizze, hogy megérintette-e a Start/Szünet  gombot.• Ha időkésleltetés van beállítva, törölje azt, vagy várja meg a visszaszámlálás befejeződését.• Kapcsolja ki a Gyerekzár funkciót, ha az be van kapcsolva.• Ellenőrizze a kiválasztott programnál a választógomb helyzetét.
A készülék megtelik vízzel, majd azonnal leereszti azt.	<ul style="list-style-type: none">• Ellenőrizze, hogy a vízleeresztő tömlő a megfelelő pozícióban van-e. Lehetséges, hogy kifolyócső túl alacsonyan helyezkedik el. Olvassa el az „Üzembe helyezési utasítás” című részt.
A centrifugálási szakasz nem működik, vagy a mosási ciklus szokatlanul sokáig tart.	<ul style="list-style-type: none">• Állítsa be a centrifugálás programot. Ha a szivattyúzás program nem érhető el a programválasztó gombbal, akkor az alkalmazáson keresztül lehet beállítani.• Győződjön meg róla, hogy a lefolyószűrő nincs eldugulva. Szükség esetén tisztítsa a szűrőt. Nézze meg az „Ápolás és tisztítás” című részt.• Rendezze el kézzel a dob tartalmát, majd indítsa újra a centrifugálási szakaszt. Elképzelhető, hogy a fennakadást egyensúlyproblémák okozzák.
Víz van a padlón.	<ul style="list-style-type: none">• Győződjön meg róla, hogy a vízcsövek szorosan csatlakoznak és nincs vízszivárgás.• Ügyeljen arra, hogy a vízbevezető tömlő és a lefolyócső ne legyen sérült.• Ügyeljen arra, hogy a megfelelő mosószert és abból is a megfelelő mennyiséget használja.

Probléma	Lehetséges megoldás
Nem lehet kinyitni a készülék ajtaját.	<ul style="list-style-type: none"> Ellenőrizze, hogy nem választott-e olyan mosási programot, melynél a ciklus végén a víz a dobban marad. Győződjön meg róla, hogy a mosási program befejeződött. Állítsa be a szivattyúzás vagy centrifugálás programot, ha víz van a dobban. Ha a centrifugálás és szivattyúzás programok nem érhetőek el a programválasztó gombbal, akkor az alkalmazáson keresztül lehet azokat beállítani. Ellenőrizze, hogy a készülék kap-e tápfeszültséget. Ezt a jelenséget a készülék hibája okozhatja. Forduljon a márkaszervizhez. Ha ki kell nyitnia az ajtót, alaposan olvassa el az „Ajtó nyitása vészhelyzetben” című szakaszt. Ellenőrizze, hogy a Távindítási üzemmód ki van-e kapcsolva. Kapcsolja ki.
A „Nem sikerült csatlakozni a Wi-Fi-hálózathoz” üzenet jelenik meg a kijelzőn.	<ul style="list-style-type: none"> Ellenőrizze a vezeték nélküli jelet. Ellenőrizze otthona hálózata és útválasztóját (routerét). Indítsa újra a routert. Forduljon a vezeték nélküli hálózat szolgáltatójához, ha további hibák merülnek fel a vezeték nélküli hálózattal.
Az alkalmazás nem tud kapcsolódni a készülékhez.	<ul style="list-style-type: none"> Ellenőrizze a vezeték nélküli jelet. Ellenőrizze, hogy okos készüléke csatlakoztatva van-e a vezeték nélküli hálózathoz. Ellenőrizze otthona hálózata és útválasztóját (routerét). Indítsa újra a routert. Forduljon a vezeték nélküli hálózat szolgáltatójához, ha hibák merülnek fel a vezeték nélküli hálózattal. A készüléket, az okos készüléket vagy mindkettőt ismét be kell állítani, mert új router volt telepítve, vagy a router beállítása megváltozott.
Az alkalmazás gyakran nem tud kapcsolódni a készülékhez.	<ul style="list-style-type: none"> Ügyeljen arra, hogy a vezeték nélküli jel eljusson a készülékhez. Próbálja meg az otthoni routert a lehető legközelebb elhelyezni a készülékhez, vagy fontolja meg egy vezeték nélküli jelerősítő vásárlását. Ügyeljen arra, hogy a vezeték nélküli jelet ne zavarja meg a mikrohullámú sütő. Kapcsolja ki a mikrohullámú sütőt. Kerülje a mikrohullámú sütő és a távvezérlő egyidejű használatát.
A kijelzőn a következő látható:  . A Be/Ki  gombon kívül egyik gomb sem működik.	<ul style="list-style-type: none"> A készülék letölt minden elérhető frissítést. Várja meg, hogy a frissítés befejeződjön. Ha kikapcsolja a készüléket frissítés közben, az folytatódik, amikor ismét bekapcsolja a készüléket.
A készülékből szokatlan zajok hallatszanak, valamint rázkódiók.	<ul style="list-style-type: none"> Győződjön meg róla, hogy a készülék vízszintesen áll. Olvassa el az „Üzembe helyezési utasítás” című részt. Győződjön meg róla, hogy a csomagolást és/vagy a szállítócsavarokat eltávolították. Olvassa el az „Üzembe helyezési utasítás” című részt. Adjon még több ruhaneműt a dob tartalmához. Elképzelhető, hogy a töltet túl kicsi.
A program végrehajtása során a program időtartama nő vagy csökken.	<ul style="list-style-type: none"> A SensiCare System képes a program időtartamának beállítására a ruhanemű típusának és mennyiségének megfelelően. További részletekért olvassa el „A SensiCare System töltetérzékelés” c. szakaszt a „Napi használat” című fejezetben.

Probléma	Lehetséges megoldás
A mosási eredmény nem ki-elégítő.	<ul style="list-style-type: none"> Növelje a mosószer mennyiségét, vagy használjon más típusú mosószert. Használjon speciális termékeket a makacs foltok eltávolításához, mielőtt a gépbe tenné a ruhákat. Győződjön meg arról, hogy a megfelelő hőmérsékletet választja. Csökkentse a dob töltetét.
Túl sok hab képződik a dobban mosás közben.	<ul style="list-style-type: none"> Csökkentse a mosószer mennyiségét, illetve a tabletták vagy egyadagos mosószerek számát.
A mosási ciklus után mosószermaradványok találhatóak a adagolófiókban.	<ul style="list-style-type: none"> Ellenőrizze, hogy a mosószer-adagolót a jelen használati utasításban leírtaknak megfelelően használta-e. Ügyeljen arra, hogy friss tablettát vagy egyadagos mosószert használjon. A gyártó ajánlása szerint tárolja azokat a dobozukban, melyet a használat után zárjon le. A környezetnek való közvetlen kitettség megváltoztathatja ezek jellemzőit és viselkedését a Pods® rekeszben, különösen bizonyos kiegészítő funkciókkal kombinálva (pl. Késleltetett indítás).
A készülék nem szárít vagy nem szárít kielégítően.	<ul style="list-style-type: none"> Fordítsa a vízcsapot nyitott állásba. Győződjön meg róla, hogy a lefolyósűrő nincs eldugulva. Csökkentse a töltet mennyiségét. Győződjön meg róla, hogy a helyes ciklust állította be; szükség esetén adjon meg ismét egy rövidebb szárítási időt.
A ruhák teli vannak különböző színű szöszökkel.	<p>A korábbi ciklusban mosott ruhák eltérő színű szöszöket eredményeztek:</p> <ul style="list-style-type: none"> A szárítási szakasz segít a szöszök mennyiségének csökkentésében. Tisztítsa meg a ruhákat egy szöszeltávolítóval. <p>Ha a dobban túlzott mennyiségű szösz van, további részletekért olvassa el a „Szöszök a szövetekben” c. szakaszt.</p>

Ellenőrzés után kapcsolja be a készüléket. A program a megszakítás pillanatától indul tovább.

Ha a probléma ismét jelentkezik, akkor forduljon a márkaszervizhez.

A márkaszerviz számára szükséges adatok az adattáblán találhatóak.

19.2 Ajtó nyitása vészhelyzetben

Áramszünet vagy a készülék meghibásodása esetén a készülék ajtaja zárva marad. Az áramkimaradás megszűnése után a mosóprogram folytatódik. Ha meghibásodás esetén az ajtó zárva marad, kinyitása a vészhelyzeti nyitás funkcióval végezhető el.

Az ajtó kinyitása előtt:

VIGYÁZAT!

Égésveszély! Ellenőrizze, hogy a víz hőmérséklete nem túl magas-e és a mosás alatt álló ruha nem forró-e. Szükség esetén várja meg, hogy lehűljenek.

VIGYÁZAT!

Sérülésveszély! Ellenőrizze, hogy a dob nem forog-e. Szükség esetén várja meg, hogy a dob megálljon.

i

Ellenőrizze, hogy a víz szintje a dobban nem túl magas-e. Szükség esetén végezzen vészleeresztést (lásd a „Vészleeresztés” szakaszt az „Ápolás és tisztítás” című fejezetben).

Az ajtó kinyitásához a következők szerint járjon el:

1. Nyomja meg a Be/Ki ① gombot a készülék kikapcsolásához.
2. Húzza ki a dugaszt a hálózati aljzattól.
3. Nyissa ki a szűrőfedelelet.
4. Húzza le egyszer a vésznyitó elemet. Húzza le még egyszer, majd tartsa lehúzva a vésznyitó elemet, és közben nyissa ki a készülék ajtaját.
5. Vegye ki a ruhákat, majd zárja be a készülék ajtaját.
6. Zárja be a szűrőfedelelet.

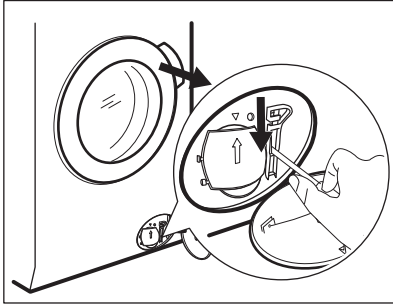

20. FOGYASZTÁSI ÉRTÉKEK

20.1 Bevezetés



A készülékhez mellékelt energiahatékonysági címkén található QR-kód a készülék EU EPREL adatbázisban szereplő teljesítményével kapcsolatos adatokra mutató hivatkozást tartalmaz. A későbbi tájékozódás érdekében tartsa meg az energiahatékonysági címkét a használati útmutatóval és a készülékhez mellékelt minden egyéb dokumentummal együtt. Ugyanezek az adatok az EPREL adatbázisban is megtalálhatók a <https://eprel.ec.europa.eu> hivatkozás, továbbá a készülék adattábláján levő modellnév és termékszám segítségével. Az adattábla elhelyezkedésével kapcsolatban olvassa el a „Termékleírás” című fejezetet.

20.2 Magyarázat

kg	Ruhátöltet.	óó:pp	Program időtartama.
kWh	Energiafogyasztás.	°C	Hőmérséklet a ruhaneműben.
Liter	Vízfelhasználás.	ford./perc	Centrifugálás fordulatszám.

% Maradék nedvesség a ciklus befejezésekor. Minél nagyobb a centrifugálás fordulatszáma, annál erősebb a zaj, és annál kevesebb a maradék nedvesség a mosási ciklus befejezésekor..



Az értékeket és a program időtartamát számos tényező befolyásolhatja, mint pl. a szoba hőmérséklete, a víz hőmérséklete és nyomása, a ruhatöltet típusa és mennyisége, valamint a tápfeszültség, továbbá az is, ha módosítja a program alapértelmezett beállítását.

20.3 Az Európai Bizottság 2019/2023 számú rendeletének megfelelően

Csak mosás

Eco 40-60 program	kg	kWh	Liter	óó:pp	%	°C	fordulat/ perc ¹⁾
Teljes töltet	11.0	0.730	76.0	03:59	44.0	29.0	1550
Fél töltet	5.5	0.540	54.0	02:59	44.0	28.0	1550
Negyed töltet	3.0	0.310	36.0	02:59	45.0	26.0	1550

1) Maximális centrifugálási sebesség.

Mosási és szárítási ciklus

Eco 40-60 program és Szekrényszárz fokozat	kg	kWh	Liter	óó:pp	%	°C	fordulat/ perc ¹⁾
Teljes töltet	7	4.270	105.0	07:25	0.00	25.0	1550
Fél töltet	3.5	2.138	56.0	05:00	0.00	24.0	1550

1) Maximális centrifugálási sebesség.

Energiafogyasztás a különböző üzemmódokban

Ki (W)	Készenlét (W)	Késleltetett indítás (W)	Hálózattal kapcsolt készenlét (W)
0.50	0.50	4.00	2.00 ¹⁾

Időtartam a kikapcsolásig/készenlét üzemmódig maximum 15 perc.

1) A kapcsolódó funkció energiafogyasztása hozzávetőleg 17,5 kWh/év. A funkció leválasztásához olvassa el a „Wi-Fi - kapcsolat beállítása” c. fejezetet.

20.4 Normál programok - Csak mosás



Ezek az értékek csak tájékoztató jellegűek.

Program	kg	kWh	Liter	óó:pp	%	°C	ford./perc ¹⁾
Pamut ²⁾ 90 °C	11.0	3.300	100.0	04:10	44.0	85.0	1600
Pamut 60 °C	11.0	2.300	100.0	04:00	44.0	55.0	1600
Pamut ³⁾ 20 °C	11.0	0.450	100.0	03:10	44.0	20.0	1600
Műszál 40 °C	5.0	0.950	65.0	02:45	35.0	40.0	1200
Kímélő ⁴⁾ 30 °C	2.0	0.350	55.0	01:05	35.0	30.0	1200
Gyapjú 30 °C	3.0	0.500	80.0	01:15	30.0	30.0	1200

1) A centrifugálási fordulatszám referencia visszajelzője.

2) Erősen szennyezett szövetek mosásához alkalmas.

3) Enyhén szennyezett pamut, műszál és kevertszál anyagok mosásához alkalmas.

4) Gyors mosási ciklusként is használható enyhén szennyezett ruhaneműhöz.

20.5 Normál programok - Mosás és szárítás





Ezek az értékek csak tájékoztató jellegűek.

Program	kg	kWh	Liter	óó:pp	%	°C	ford./perc ¹⁾
Műszál 40 °C	5.0	3.000	100.0	05:30	1.00	40.0	1200

1) A centrifugálási fordulatszám referencia visszajelzője.

21. KÖRNYEZETVÉDELMI TUDNIVALÓK

A  következő jelzéssel ellátott anyagokat hasznosítsa újra. Újrahasznosításhoz tegye a megfelelő konténerekbe a csomagolást. Járuljon hozzá környezetünk és egészségünk védelméhez, és hasznosítsa újra az elektromos és elektronikus hulladékot. A 

tiltó szimbólummal ellátott készüléket ne dobja a háztartási hulladék közé. Juttassa el a készüléket a helyi újrahasznosító telepre, vagy lépjen kapcsolatba a hulladékkezelésért felelős hivatallal.



electrolux.com

157086300-A-352024



CE