



Electrolux



electrolux.com/register



EW8D595MCE

HU Használati útmutató | Szárítógép



Üdvözljük az Electrolux világában! Köszönjük, hogy a mi készülékünket választotta.



Használattal kapcsolatos tanácsok, prospektusok, hibaelhárítási, szerviz- és javítási információk kérése:

www.electrolux.com/support

A változtatások jogát fenntartjuk.

TARTALOM

1. BIZTONSÁGI INFORMÁCIÓK.....	2
2. BIZTONSÁGI UTASÍTÁSOK.....	6
3. TERMÉKLEÍRÁS.....	8
4. MŰSZAKI ADATOK.....	9
5. KEZELŐPANEL.....	10
6. VÁLASZTÓGOMB ÉS NYOMÓGOMBOK.....	12
7. WI-FI-CSATLAKOZÁS BEÁLLÍTÁSA.....	15
8. PROGRAMOK.....	17
9. BEÁLLÍTÁSOK.....	21
10. AZ ELSŐ HASZNÁLAT ELŐTT.....	23
11. NAPI HASZNÁLAT.....	24
12. HASZNOS TANÁCSOK ÉS JAVASLATOK.....	26
13. ÁPOLÁS ÉS TISZTÍTÁS.....	27
14. HIBAELHÁRÍTÁS.....	30
15. FOGYASZTÁSI ÉRTÉKEK.....	33
16. KÖRNYEZETVÉDELMI TUDNIVALÓK.....	35

1. BIZTONSÁGI INFORMÁCIÓK



A készülék üzembe helyezése és használata előtt gondosan olvassa el a mellékelt útmutatót.

A gyártó nem vállal felelősséget a helytelen beszerelés vagy használat miatt keletkezett sérülésekért és károkért. Az útmutatót tartsa biztonságos és elérhető helyen, hogy szükség esetén mindig a rendelkezésére álljon.



Figyelem: Tűzveszély! / Gyúlékony anyagok.

A készülékben gyúlékony, azonban igen környezetbarát gáz, propán (R290) található. Tartsa távol a láng- vagy hőforrásokat a terméktől. Ügyeljen arra, hogy ne sértse meg a hűtőkör propánt tartalmazó alkatrészeit.

1.1 Gyermek és fogyatékkal élő személyek biztonsága

FIGYELMEZTETÉS!

Fulladás, sérülés vagy tartós rokkantság kockázata.

- Ezt a készüléket 8 év feletti gyermekek, csökkent fizikai, érzékelési vagy szellemi képességekkel rendelkező felnőttek, illetve megfelelő tudással vagy gyakorlattal nem rendelkező személyek csak felügyelet mellett, vagy abban az esetben használhatják, ha megfelelő oktatást kaptak a készülék biztonságos használatára, és megértik az esetleges veszélyeket.
- A 3 és 8 év közötti gyermekek, illetve a súlyos, komplex fogyatékossgal élő személyek állandó felügyelet nélkül nem tartózkodhatnak a készülék közelében.
- 3 évesnél fiatalabb gyermekek kizárólag folyamatos felügyelet mellett tartózkodhatnak a készülék közelében.
- Ne engedje, hogy gyermekek játsszanak a készülékkel.
- Minden csomagolóanyagot tartson távol a gyermekektől, és megfelelően ártalmatlanítsa.
- A mosószeret tartsa távol a gyermekektől.
- A gyermekeket és a háziállatokat tartsa távol a készüléktől, amikor az ajtaja nyitva van.
- Ha rendelkezik gyermekbiztonsági zárral a készülék, akkor azt be kell kapcsolni.
- Gyermekek felügyelet nélkül nem végezhetnek tisztítási vagy karbantartási tevékenységet a készüléken.

1.2 Általános biztonság

- Ez a készülék kizárólag háztartási típusú, géppel szárítható ruhák szárítására szolgál.
- Ne használja a szárító funkciót, ha a ruhanemű ipari vegyi anyagokkal szennyeződött.
- Ezt a készüléket háztartási célú, beltérben történő használatra tervezték.

- Ez a készülék használható irodákban, szállodai vendégszobákban, panziókban, vendégházakban és más hasonló szálláshelyeken, ahol a használat nem haladja meg a háztartási használat (átlagos) szintjét.
- Ne változtassa meg a készülék műszaki jellemzőit.
- Ha a szárítógépet mosógép tetejére helyezi, használja az összeépítő készletet. Az összeépítő készlet hivatalos márkakereskedőnél szerezhető be, és kizárólag a tartozékhoz mellékelt útmutatóban felsorolt készülékekhez használható. Üzembe helyezés és használat előtt olvassa el figyelmesen (lásd az üzembe helyezési útmutatót).
- A készülék elhelyezhető szabadon álló módon vagy a konyhai munkapult alá, ha van elegendő hely (lásd az üzembe helyezési útmutatót).
- A készüléket ne helyezze üzembe zárható ajtó, tolóajtó vagy olyan ajtó mögött, amelynél a készülékkel ellentétes oldalon található a zsanér, és emiatt a készülék ajtaja nem nyitható ki teljesen.
- Ügyeljen arra, hogy a készülék alsó részén levő szellőzőnyílást a készülék alatti szőnyeg, lábtörő vagy egyéb padlóburkoló tárgy ne zárja el.
- FIGYELEM: A készüléket tilos külső kapcsolóeszközzel, például időzítővel ellátni, vagy olyan áramkörre kötni, amelyet rendszeresen be- és kikapcsolnak.
- Csak a telepítés befejezése után csatlakoztassa a hálózati csatlakozódugót a hálózati csatlakozóaljzatba. Ügyeljen arra, hogy a hálózati csatlakozódugó hozzáférhető legyen az üzembe helyezés után.
- Gondoskodjon a készüléknek helyt adó helyiség jó szellőzéséről, hogy elkerülje a gázt vagy más tüzelőanyagokat elégető készülékekből (beleértve a nyílt tüzet is) származó füstgázok nem kívánt visszaáramlását.
- FIGYELEM: Ne telepítse a készüléket légcserével nem rendelkező helyre.
A készülékben gyúlékony, azonban igen környezetbarát gáz, propán (R290) található. Tartsa távol a láng- vagy

hőforrásokat a terméktől. Ügyeljen arra, hogy ne sértse meg a hűtőkör propánt tartalmazó alkatrészeit.

- FIGYELEM: A készülékházon vagy a beépített szerkezeten lévő szellőzőnyílásokat tartsa akadálymentesen.
- FIGYELEM: Ügyeljen arra, hogy ne sérüljön meg a készülék hűtőköre.
- FIGYELEM: Puszta kézzel ne érintse meg a kondenzátor hozzáférhető fémbordáit. Sérülésveszély! Viseljen védőkesztyűt.
- Ha a hálózati kábel megsérül, azt a gyártónak vagy a márkaszerviznek vagy más hasonlóan képzett személynek kell kicserélnie, nehogy elektromos veszélyhelyzet álljon elő.
- Soha ne lépje túl a megengedett legnagyobb töltetet, mely 9,0 kg tömegű lehet (lásd a „Programtáblázat” című fejezetet).
- Törölje le a készülék körül felhalmozódott szöszöket és csomagolási törmeléket.
- Ne használja a készüléket szűrő nélkül. Minden használat előtt vagy után tisztítsa meg szőszszűrőt.
- Ne szárítson mosatlan ruhadarabokat a szárítógépben.
- Az olyan anyagokkal szennyezett ruhadarabokat, mint növényi olaj, aceton, alkohol, benzin, kerozin, folteltávolítók, terpentín, viasz és viaszeltávolítók, elkülönítve kell kimosni meleg vízben, extra mennyiségű mosószer használatával, mielőtt a szárítógépben szárítaná.
- Olyan darabokat, mint szivacs (latexhab), zuhanysapkák, vízálló textíliák, gumírozott ruhadarabok vagy szivacsdarabokkal kitömött párnák, tilos a szárítógépben szárítani.
- A textilöblítőket vagy hasonló készítményeket az azokhoz mellékelt gyártói utasításoknak megfelelően kell használni.
- Távolítsa el a ruhadarabokból az összes olyan tárgyat, mely gyújtószikra forrása lehet, pl. öngyújtó vagy gyufa.
- FIGYELEM: Soha ne állítsa le a szárítógépet a szárítási ciklus befejeződése előtt, hacsak nem tudja az összes

darabot gyorsan kiszedni és kitergegetni, hogy a maradék hő eltávozzon.

- Bármilyen karbantartás előtt kapcsolja ki a készüléket, és húzza ki a hálózati csatlakozódugót a csatlakozóaljzatból.

2. BIZTONSÁGI UTASÍTÁSOK

2.1 Üzembe helyezés



Figyelem: Tűzveszély! / Gyúlékony anyagok.

- Távolítsa el az összes csomagolóanyagot.
- Ne helyezzen üzembe, és ne is használjon sérült készüléket.
- Tartsa be a készülékhez mellékelt üzembe helyezési útmutatóban foglaltakat.
- Ne telepítse a készüléket légcserével nem rendelkező helyre.

A készülékben gyúlékony, azonban igen környezetbarát gáz, propán (R290) található. Tartsa távol a láng- vagy hőforrásokat a terméktől. Ügyeljen arra, hogy ne sértse meg a hűtőkör propánt tartalmazó alkatrészeit.

- A készülék nehéz, ezért legyen körültekintő a mozgatásakor. Mindig használjon munkavédelmi kesztyűt és zárt lábbelít.
- Ne helyezze üzembe a készüléket olyan helyen, ahol a hőmérséklet 5 °C alá csökkenhet vagy 35 °C fölé emelkedhet.
- A készülék üzemeltetésének helyén a padló vízszintes, sík, stabil, hőálló és tiszta legyen.
- Gondoskodjon arról, hogy keringeni tudjon a levegő a készülék és a padló között.
- Mozgatáskor mindig tartsa a készüléket függőleges helyzetben.
- A készülék hátoldalát a falhoz kell állítani.
- A készülék végleges elhelyezési pozíciójában ellenőrizze a felület megfelelő vízszinteségét vízmértékkel. Ha a felület nem teljesen vízszintes, a lábak emelésével vagy süllyesztésével biztosítsa a vízszintes helyzetet.

2.2 Elektromos csatlakozás



FIGYELMEZTETÉS!

Tűz- és áramütésveszély.

- Csak az üzembe helyezés befejezése után csatlakoztassa a hálózati csatlakozódugót a hálózati csatlakozóaljzatba. Ügyeljen arra, hogy a hálózati dugasz üzembe helyezés után is könnyen elérhető legyen.
- **FIGYELEM:** A készüléket úgy tervezték, hogy az épületben lévő földelőcsatlakozáshoz kell telepíteni/ csatlakoztatni.
- Ellenőrizze, hogy az adattáblán szereplő adatok megfelelnek-e a helyi elektromos hálózat paramétereinek.
- Mindig megfelelően felszerelt, áramütés ellen védett aljzatot használjon.
- Ne használjon hálózati elosztókat és hosszabbító kábeleket.
- A készülék csatlakozásának bontására, soha ne a hálózati kábelnél fogva húzza ki a csatlakozódugót. A kábelt mindig a csatlakozódugónál fogva húzza ki.
- Nedves kézzel ne érintse meg a hálózati kábelt és a csatlakozódugót.

2.3 Használat



FIGYELMEZTETÉS!

Személyi sérülés, áramütés, tűz, égési sérülés vagy a készülék károsodásának veszélye áll fenn.



Figyelem: Tűzveszély! / Gyúlékony anyagok. A készülékben gyúlékony, azonban igen környezetbarát gáz, propán (R290) található. Tartsa távol a láng- vagy hőforrásokat a terméktől. Ügyeljen arra, hogy

ne sértse meg a hűtőkör propánt tartalmazó alkatrészeit.

- Ez a készülék kizárólag háztartási (beltéri) célokra használható.
- Ne szárítson olyan töltött vagy bélelt darabokat, melyek külső huzatanyaga megsérült (elszakadt vagy kirojtosodott).
- Ha a szennyes ruhaneműket feltettárolóval mosta ki, még egyszer le kell futtatnia egy öblítőprogramot, mielőtt elindítja a szárítási ciklust.
- Csak olyan ruhaneműt szárítson, melynek gépi szárítása engedélyezett. Kövesse a ruhanemű kezelési címkéjén feltüntetett utasításokat.
- Ne igyon a gép kondenz/desztilált vizéből, és ne használja fel ételkészítéshez. Egészségügyi kockázatot jelent az emberek és a házi kedvencek számára.
- Ne üljön vagy álljon rá a készülék nyitott ajtajára.
- Olyan ruhadarabot nem szabad a készülékbe tenni, amelyből csöpög a víz.

2.4 Belső világítás

FIGYELMEZTETÉS!

Sérülésveszély!

- Látható LED-es sugárzás, ne nézzen közvetlenül a fény sugarába.
- A belső világítás csereje érdekében forduljon a márkaszervizhez.

2.5 Ápolás és tisztítás

FIGYELMEZTETÉS!

Személyi sérülés vagy a készülék károsodásának veszélye áll fenn!



Figyelem: Tűzveszély! / Gyúlékony anyagok. A készülékben gyúlékony, azonban igen környezetbarát gáz, propán (R290) található. Tartsa távol a láng- vagy hőforrásokat a terméktől. Ügyeljen arra, hogy ne sértse meg a hűtőkör propánt tartalmazó alkatrészeit.

- A készülék tisztításához ne használjon vízsugarat vagy gőztisztítót.
- Tisztítsa meg a készüléket egy puha, nedves kendővel. Csak semleges

tisztítószerrel használjon. Ne használjon súrolószerrel, súrolószivacsot, oldószerrel vagy fém tárgyat.

- A hűtőrendszer épségének megóvása érdekében a tisztítást körültekintően hajtsa végre.

2.6 Kompresszor

FIGYELMEZTETÉS!

A készülék károsodásának veszélye áll fenn!

- A szárítógépben lévő kompresszor és rendszere különleges közeggel van feltöltve, amely nem tartalmaz fluor-klór szénhidrogéneket. Ennek a rendszernek szorosnak kell maradnia. A rendszer károsodása szivárgást okozhat.

2.7 Szolgáltatások

- A készülék javítását bizza a márkaszervizre. Mindig eredeti cserealkatrészt használjon.
- Kérjük, ne feledje, hogy a házilag vagy nem szakértő által végzett javítás biztonsági következményekkel járhat, és érvénytelenítheti a jótállást.
- A következő pótalkatrészek rendelkezésre állnak legalább 10 évig a modell gyártásának befejezését követően: tömítések, kapcsolók és gombok, kondenzvíz szivattyú, ajtózárok, motorok és motorkefék, a motor és a dob közötti erőátvitel, ventilátor- és ventilátorkerekek, dobok és csapágycsuklók, vízvezetékek és kapcsolódó berendezések, beleértve a tömlőket, szelepeket és szűrőket, kábelek és dugók, nyomtatott áramköri kártyák, elektronikus kijelzők, termosztátok és hőmérséklet-érzékelők, szoftverfrissítések (beleértve a szoftver visszaállítását), rugók, fűtőelemek és részeik, elektromos biztosítékok (külön vagy együtt), alsó váltógörgő, támasztógörgő, ajtók, ajtó tömítések, kilincsek, ajtózárok szerelvények és zsanérok, szőszszűrők, levegőszűrők, műanyag perifériák, kondenzvíztartály. Az időtartam elképzelhető, hogy hosszabb az Ön országában. További információért, kérjük, látogasson el a weboldalunkra.

- Kérjük, ne feledje, hogy ezen cserealkatrészek némelyikét kizárólag szakértő szerelő szeresheti be, és nem mindegyik alkatrész társítható minden modellhez.
- A termékben található izzó(k)ra és a külön kapható pótizzókra vonatkozó tudnivalók: Ezek az izzók arra készültek, hogy megfeleljenek a háztartási készülékekben fennálló szélsőséges fizikai feltételeknek, mint például hőmérséklet, rezgés, magas páratartalom, illetve arra használatosak, hogy jelezzék a készülék működési állapotát. Nem alkalmasak egyéb felhasználásra, valamint helyiségek megvilágítására.

2.8 Ártalmatlanítás



FIGYELMEZTETÉS!

Sérülés- vagy fulladásveszély áll fenn.



Figyelem: Tűzveszély! / Anyagi kár és a készülék sérülésének veszélye áll fenn.

- Bontsa a készülék elektromos- és vízhálózati csatlakozását.
- A készülék közelében vágja át a hálózati kábelt, és tegye a hulladékba.
- A készülék gyúlékony gázt (R290) tartalmaz. A készülék megfelelő ártalmatlanítására vonatkozó tájékoztatásért lépjen kapcsolatba a helyi hatóságokkal.
- Szerelje le az ajtókilincset, hogy megakadályozza gyermekek és kedvenc állatok készülékdobban rekedését.
- A készüléket az elektromos és elektronikus berendezésekre (WEEE) vonatkozó helyi rendeleteknek megfelelően tegye a hulladékba.

3. TERMÉKLEÍRÁS

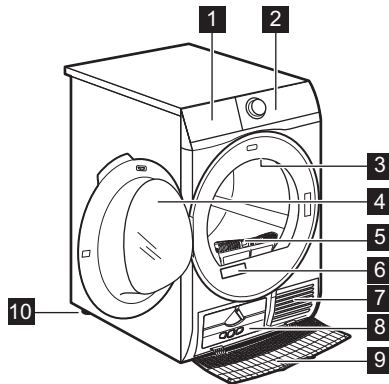

- 1** Víztartály
- 2** Kezelőpanel
- 3** Belső világítás
- 4** A készülék ajtaja
- 5** Filter (Szűrő)
- 6** Adattábla
- 7** Levegőnyílások
- 8** Kondenzátor fedele

- 9** A kondenzátor burkolata
- 10** Állítható lábak



A ruhanemű könnyebb betöltéséhez, illetve a beszerelés megkönnyítésére az ajtó nyitási iránya megfordítható (lásd a külön mellékelt lapon).

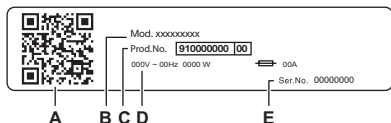

Az adattábla jelentése:

- A. QR-kód
- B. modellnév
- C. termékszám
- D. elektromos besorolás
- E. sorozatszám

Olvassa be a **QR-kódot** a kamerával, hogy letölthesse az alkalmazásunkat az alkalmazásruhából az okoseszközére, és kövesse a szükséges lépéseket. Regisztrálja termékét, és hozza ki a legtöbbet belőle.

- Hozzáférhet a készülék adataihoz, dokumentációihoz és cikkeihez a legjobb funkciók használatáról (a felhasználói kézikönyv a(z) electrolux.com/manuals résznél is rendelkezésre áll)
- Használati tanácsok, hibaelhárítás, szerviz- és javítási információk (a következő címen is rendelkezésre áll: electrolux.com/support)
- Tartozékok, kopószközök és eredeti pótalkatrészek vásárlása a készülékhez (az electrolux.com/shop oldalon is elérhető)

3.1 Elektromos csatlakozás

A telepítés befejezése után csatlakoztassa a hálózati csatlakozódugót a hálózati csatlakozóaljzatba.

Az ehhez szükséges elektromos adatok az adattáblán és a „Műszaki adatok” c. fejezetben találhatóak. Ellenőrizze, hogy ezek megfelelőek-e a hálózati tápfeszültséghez.

Ellenőrizze, hogy a háztartási elektromos berendezés elbíri-e a szükséges maximális terhelést, figyelembe véve az esetlegesen használatban lévő egyéb készülékeket is.

Csatlakoztassa a készüléket egy földelt aljzathoz.

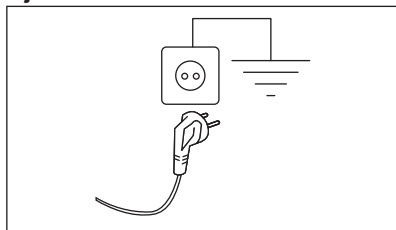

Az elektromos kábel a készülék üzembe helyezése után legyen könnyen hozzáférhető.

A készülék üzembe helyezéséhez szükséges bármely elektromos szereléshez vegye fel a kapcsolatot a márkaszervizzel.

A gyártó semmilyen felelősséget nem vállal a fenti biztonsági szabályok be nem tartásából adódó károk, illetve sérülések esetén.

4. MŰSZAKI ADATOK

Magasság x Szélesség x Mélység

85,0 x 59,6 x 66,2 cm

Maximális mélység nyitott betöltőajtó mellett

110,7 cm

Maximális szélesség nyitott betöltőajtó mellett	95,8 cm
Állítható magasság	85,0 cm (+ 1,5 cm - láb szabályozás)
Dob térfogata	118 l
Maximális töltet	9,0 kg
Feszültség	230 V
Frekvencia	50 Hz
Akusztikus levegőben terjedő zajkibocsátás az Eco program szárítási ciklusához maximális töltetnél	63 dB(A)
Összteljesítmény	700 W
Használat módja	Háztartási
Megengedett környezeti hőmérséklet	+ 5 °C és + 35 °C között
A szilárd részecskék és a nedvesség bejutása elleni védelmet a védőburkolat biztosítja, kivéve ahol az alacsony feszültségű részeket nem védi ez burkolat	IPX4
Hűtőközeg-gáz megjelölése	R290
Tömeg	0,149 kg

5. KEZELŐPANEL

5.1 Kezelőpanel

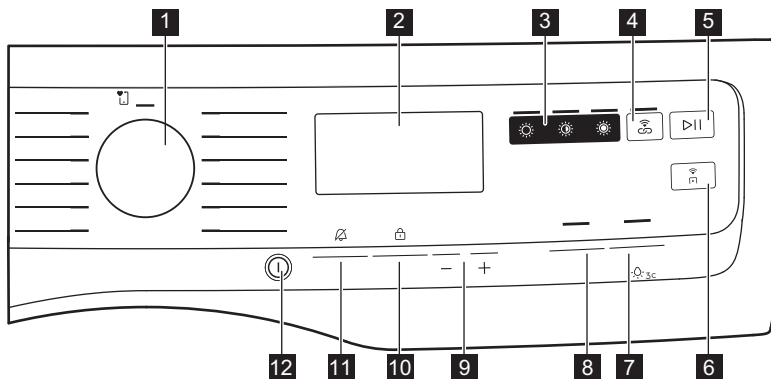

1 Programválasztás

2 Kijelző







3 Közvetlen hozzáférés a szárazsági fokozathoz:

- ☀ Extra Dry (Extra száraz) érintőgomb

- ☀ Cupboard (Szekrényszárász) érintőgomb
- ☀ Iron Dry (Vasalószárász) érintőgomb

4 SyncDry érintőgomb

5 Start/Pause (Indítás / Szünet) érintőgomb

- 6**  Remote érintőgomb
- 7**  Extra Silent (Extra Csendes) érintőgomb
- 8**  Reverse Plus (Plusz irányváltás) érintőgomb
- 9**  Finish In (Befejezés) érintőgombok
- 10**  Time Dry (Idővezérelt szárítás) érintőgomb
- 11**  Extra Anticrease (Gyűrődésmentesítés) érintőgomb













- 12**  Be/ki gomb









Érintse meg ujjával a kiegészítő funkció nevét vagy szimbólumát viselő érintőgombokat. Ne viseljen a kezelőpanel megérintésekor kesztyűt. Fontos, hogy a kezelőpanel mindig tiszta és száraz legyen.

5.2 Kijelző

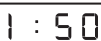
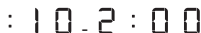

Szimbólum a kijelzőn	A szimbólum leírása
	SmartLeaf
	idővezérelt szárítás be
	befejezés kiegészítő funkció bekapcsolva
	Értesítések jelzőfénye
	távvezérelt indítás kiegészítő funkció be
	visszajelző: <i>ellenőrizze a hőcserélőt</i>
	visszajelző: <i>tisztítsa meg a szűrőt</i>
	visszajelző: <i>engedje le a víztartályt</i>
	extra csendes kiegészítő funkció be
	gyerekzár bekapcsolva
	extra gyűrődésgátló kiegészítő funkció be
	dobvilágítás be



Szimbólum a kijelzőn	A szimbólum leírása
	a lejárat végét jelző riasztás ki
	rossz kiválasztás, vagy a kedvenc pozíció nincs mentve
	visszajelző: <i>szárítási fázis</i>
	visszajelző: <i>hűtési fázis</i>
	visszajelző: <i>gyűrődésmentesítő szakasz</i>
	program időtartama
	idővezérelt szárítás kiválasztása (10 perc - 2 óra)
	befejezés a kiválasztás szerint (1–24 óra)

5.3 SmartLeaf jelzés

SmartLeaf jelzések vezetik a fogyasztót az energiahatékonyabb ruhaszárítás felé.

A SmartLeaf megbecsüli, hogy egy program mennyire „gazdaságos”, a program névleges kapacitására súlyozott energiafogyasztás alapján.

A SmartLeaf jelzésnek három különböző szintje van, amelyeket levél ikon (zöld szín) jelez:

1. Ha a kijelzőn vagy az alkalmazásban nem világít a levél, az az átlagos fogyasztási szintet jelzi, illetve azt, hogy nincs lehetőség a jelzésre (időalapú ciklusok esetén).
2.  egy levél jelzi a megfelelő energiafogyasztási szintet.
3.  két levél jelzi a legjobb fogyasztási szintet.

6. VÁLASZTÓGOMB ÉS NYOMÓGOMBOK

6.1 Bevezetés



A kiegészítő funkciók nem választhatóak mindegyik szárítási programmal. A szárítási programok és a különféle opciók/funkciók összeegyeztethetőségére vonatkozóan lásd a „Kiegészítő funkció táblázat” c. szakaszt. Egy opció/kiegészítő funkció kizárhat egy másikat; ebben az esetben a készülék nem engedi a nem összeillő opciók/kiegészítő funkciók együtt történő beállítását.

6.2 Be/ki gomb

A készülék be-/kikapcsolásához tartsa nyomva ezt a gombot néhány másodpercig. A készülék be- és kikapcsolásakor külön hangjelzés hallható, a jelzőfények és a kijelző bekapcsol, és a Start/Pause (Indítás / Szünet) gomb LED-je villog.



Az alapértelmezett kiválasztott program a gép bekapcsolásakor mindig a Eco program, még a készenléti állapotból való felébredés után is.

6.3 Programválasztás

A programkapcsoló elforgatásával kiválaszthatja a kívánt programot.

6.4 SmartSelect

Ezt az új funkciót azért hoztuk létre, hogy javítsuk a ciklusok fenntarthatóságát, a szövetek ápolását és karbantartását, valamint a fogyasztói élményt. Ezt az új kezelőfelületet azzal a céllal terveztük, hogy a felhasználót végigvezesse a fenntartható választásokon, és hogy a lehető legkevesebb erőfeszítéssel jobb és közvetlenebb módon lehessen kiválasztani a legmegfelelőbb ciklusokat és kiegészítő funkciókat. A fenntarthatósággal kapcsolatos jelzés a SmartLeaf ábrán keresztül jelenik meg (lásd a *Kezelőpanel: SmartLeaf visszajelzés* című fejezetet).

Szárazsági fokozatok

Egyszerű, közvetlen hozzáférés a szárazsági szinthez, egyetlen érintéssel.

A szárításhoz a következő három lehetőség közül választhat:

1. ☀️ Iron Dry (Vasalószár) Ez az opció a vasalásra alkalmas ruhadarabok szárítására ajánlott.
2. 🪑 Cupboard (Szekrényszár) A legtöbb programhoz ez az alapértelmezett szárítási szint, és a tárolt darabokra vonatkozik.
3. ☀️ Extra Dry (Extra száraz) Ez az opció törülközőanyagokhoz ajánlott.



A kiegészítő funkciók egyikének bekapcsolásához forgassa el a tárcsát a kívánt program kiválasztásához. Az alapértelmezett szárazsági szint ikon világít. A módosításhoz érintse meg a kapcsolódó ikont.

📶 SyncDry

Ez a funkció lehetővé teszi, hogy szárítógépe automatikusan a legutóbb végrehajtott

mosási programnak leginkább megfelelő programot állítsa be. Mindössze annyit kell tennie, hogy a szárítógép betöltése után elindítja a szárítóprogramot. A szárítógépen nincs szükség egyéb programbeállításokra vagy kiegészítő funkciókra.

Miután a mosóprogram véget ért, a mosógép az otthoni router Wi-Fi-jén keresztül továbbítja a programadatokat az Electrolux felhőbe, valamint a szárítógépbe.



A SyncDry funkció használatához az Electrolux szárítógépet és a mosógépet párosítani kell az alkalmazásunkkal.

A funkció bekapcsolása:

1. Miután a mosási ciklus véget ért, helyezze a tiszta ruhaneműt a szárítógépbe.
2. Érintse meg a **SyncDry** gombot.
3. A **Wi-Fi** ikon kivételével, amely egy animációt futtat néhány másodpercig, az összes kijelzőszimbólum folyamatosan világít, miközben a készülék adatokat gyűjt a felhőből.
4. A kijelző automatikusan frissül a javasolt programmal. 10 másodperc elteltével, ha az adatok lekérése sikertelen, a gomb LED-je kikapcsol, és a készülék hallható hibajelzést ad. Ezután a korábban kiválasztott program visszaáll.
5. A szárítási folyamat megkezdéséhez érintse meg a **▶||** Start/Pause (Indítás / Szünet) gombot.



Amikor a **SyncDry** program be van állítva, a felhasználó továbbra is módosíthatja az opciókat, vagy választhat másik programot a gomb elforgatásával vagy az alkalmazás használatával. Ilyen esetekben a **SyncDry** gomb LED-je kialszik, jelezve, hogy a program már nem a javasolt program; a **SyncDry** automatikus program a kapcsolódó gomb megnyomásával ismét kiválasztható, amíg az adatok elérhetővé nem válnak a felhőben.

6.5 Extra Anticrease (Gyűrődésmentesítés)

Ez a kiegészítő funkció a szárítási ciklus végén működésbe lépő gyűrődésgátló fázist meghosszabbítja 90 perccel. Ez a funkció csökkenti a gyűrődéseket. A szárított ruha a gyűrődésmentesítő fázis alatt kivehető.

6.6 Time Dry (Idővezérelt szárítás)

Lehetősége van beállítani a program időtartamát minimum 10 perc és maximum 2 óra között. A szükséges időtartam a készülékben levő ruha mennyiségétől függ.



Javasoljuk, hogy kis mennyiségű ruha vagy csak egyetlen darab esetén rövid időtartamot állítson be.

JAVASOLT IDŐVEZÉRELT SZÁRÍTÁS

10 - 20 perc	csak hideg levegő alkalmazása (fűtés nélkül).
20 - 40 perc	további szárítás a ruhanemű szárazságának növeléséhez, a korábbi szárítási ciklust követően.
> 40 perc	kis mennyiségű (legfeljebb 4 kg), jól kicentrifugált (> 1200 ford./perc) ruhatöltet teljes szárítása.

6.7 Time Dry (Idővezérelt szárítás) a Wool (Gyapjú) program esetén

A kiegészítő funkció Wool (Gyapjú) programra vonatkozik, és a végső szárazsági fokozat beállítására szolgál.

6.8 Finish In (Befejezés)



Ez az opció lehetővé teszi a program befejezési idejének kiválasztását. Aktiválást követően a gép a megfelelő pillanatra vár a szárítási folyamat megkezdéséhez.

A Finish In (Befejezés) idő a készenléti idő és a szárítási idő összege.

6.9 Reverse Plus (Plusz irányváltás)

Növeli a dob irányváltási gyakoriságát, hogy csökkentse a ruhaneműk összecsavarodását és összegabalyodását. Továbbá, hogy egységesebb legyen a ruhadarabok száradása, és csökkenjen a gyűrődésük. Alkalmazása nagyméretű vagy hosszú daraboknál javasolt (pl. lepedők, nadrágok, hosszú, egyrészes ruhák).

6.10 Extra Silent (Extra Csendes)

A készülék anélkül működik csendesen, hogy károsan befolyásolná a szárítás hatásfokát. A készülék lassabban működik hosszabb ciklusidő mellett.

6.11 Start/Pause (Indítás / Szünet)

Érintse meg a  Start/Pause (Indítás / Szünet) gombot a készülék elindításához vagy szünethez, illetve a futó program megszakításához.

6.12 Remote

Ennek a(z)  gombnak a megnyomásával aktiválható a Távoli indítás funkció, amely lehetővé teszi a készülék távolról történő elindítását, szüneteltetését és leállítását.

A megfelelő jelzőfény világitani kezd, és a hozzá tartozó ikon jelenik meg a kijelzőn.

Az állapotból való kilépéshez érintse meg ismét a gombot, és a kapcsolódó ikon kialszik.



Amennyiben azt ajtó nyitva van, a Remote kiegészítő funkció ki van kapcsolva.

7. 📶 WI-FI-CSATLAKOZÁS BEÁLLÍTÁSA

A jelen fejezet ismerteti, hogy miként kell csatlakoztatni az okos készüléket a Wi-Fi hálózathoz, és hozzákapcsolni a mobil eszközhöz.

Ezzel a funkcionalitással a mobil készülékeitől értesítéseket kaphat, valamint felügyelheti és irányíthatja a szárítógépét.

A Wi-Fi funkció gyári alapbeállításaként ki van kapcsolva.

A funkciók és szolgáltatások teljes palettájának használatához a készüléket csatlakoztatni kell, melyhez az alábbiak szükségesek:

- Otthoni vezeték nélküli hálózat engedélyezett internet kapcsolattal.
- A vezeték nélküli hálózathoz csatlakoztatott mobil eszköz.

Frekvencia	2,412 - 2,472 GHz az európai pi-ac számára
Protokoll	IEEE 802.11b/g/n
Max. teljesítmény	< 20 dBm
Titkosítás	WPA, WPA2, WPA3

7.1 QR-kód az adattáblán

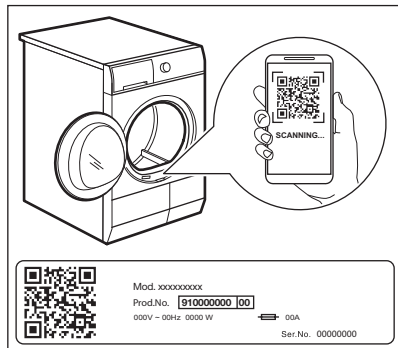

A QR-kód kétféleképpen használható:

- Olvassa be a QR-kódot a beépített kameraalkalmazással, és töltsse le az alkalmazásunkat az alkalmazásruhából az okoseszközhöz, majd kövesse a szükséges lépéseket.
- Az okoseszköz és a készülék párosítása a folyamat egyszerűsítése érdekében. Olvassa be a QR-kódot a az alkalmazás beépített QR-kódozójával.

7.2 Az alkalmazás telepítése



Okos készülékével álljon közel a szárítógéphez, amikor azt az alkalmazáshoz csatlakoztatja.





Ellenőrizze, hogy okos készüléke csatlakoztatva van-e a vezeték nélküli hálózathoz.



1. Lépjen az App Store áruházba az okoseszközön, vagy olvassa be a QR-kódot (*lásd a „QR-kód az adattáblán” c. részt*).
2. Töltsse le és telepítse az alkalmazást.
3. Ellenőrizze, hogy a wifi csatlakozás el van-e indítva a szárítógépnél. Amennyiben nem, lépjen az alábbi szakaszhoz.
4. Indítsa el az alkalmazást. Válassza ki az országot és a nyelvet, majd lépjen be az e-mail címével és jelszavával. Amennyiben még nem rendelkezik fiókkal, hozzon létre egy újat az alkalmazásunk utasításai szerint.

7.3 Vezeték nélküli kapcsolat beállítása

A beállítás megkezdése előtt töltsse le és telepítse az alkalmazásunkat az okoseszközhöz.

1. A készülék bekapcsolásához nyomja meg a  be/ki gombot.
2. Várjon körülbelül 8 másodpercet.
3. Tartsa lenyomva a  Remote gombot körülbelül 5 másodpercig, amíg egyetlen kattánót hangot nem hall.

A szimbólumok:  és  jelenik meg a kijelzőn. Néhány másodperc elteltével csak egy villogó szimbólum látható:  marad. A készülék elindítja a kapcsolatot, a vezeték nélküli modul aktiválása körülbelül 10 másodpercet vesz igénybe. Amikor kész, ez a szimbólum:  (**Access Point**) jelenik meg a kijelzőn. A **Access Point** körülbelül 5 percig nyitva van.

4. Okoseszközén állítsa be az alkalmazásunkat, és kövesse az utasításokat, hogy készülékét a Wi-Fi-hálózathoz csatlakoztassa.
5. Ha a kapcsolat létrejött, a  szimbólum nem világít, és a  WiFi ikon folyamatosan világít.







Minden bekapcsoláskor a készülék automatikusan megpróbál csatlakozni a hálózathoz. Amikor kapcsolat létrejött, a  villogása leáll.

Csatlakozás másik hálózathoz (hozzáférési pont újraindítása)

Minden alkalommal, amikor a felhasználó 5 másodpercig nyomva tartja a  Remote gombot, a hozzáférési pont megnyílik és sugározni kezd. Az ekkor kapott új hálózati hitelesítő adatok felülírják a korábban mentett hitelesítő adatokat, majd a készülék csatlakozik az új Wi-Fi hálózathoz.

A Wi-Fi kikapcsolása

Ha a felhasználó úgy dönt, hogy a továbbiakban nem csatlakoztatja a készüléket a Wi-Fi hálózathoz, megérinthei és 10 másodpercig lenyomva tarthatja a  Remote gombot, és a készülék alaphelyzetbe áll, majd kikapcsol.

A kijelzőn csak 5 másodpercig látható   , míg a kezelőpanel összes többi visszajelzője Ki állásban van.

A visszaállítás után a kijelző visszatér eredeti állapotába, a Wi-Fi ikon kikapcsolt  állapotában.

7.4 Remote



A app segítségével a ruhanemű ápolását a mobil eszközéről vezérelheti. Ez a készülékhez tökéletesen testreszabott programokat, hasznos funkciókat és termékmintetetőt tartalmaz. Az alkalmazás segítségével kiválaszthatja a készülék kezelőpaneljéről már elérhető programokat, valamint feloldhatja a kiegészítő programokat, melyek csak a mobil eszközről érhetőek el. Idővel a kiegészítő programok az alkalmazás új verziói megjelenésével változhatnak. A ruhanemű ápolása személyre szabott - mindez a mobil eszköz révén.

A Távoli indítás segítségével távvezérelve indíthatja el a mosási ciklust.





A távvezérlő automatikusan bekapcsol, amikor megnyomja a  Start/Pause (Indítás / Szünet) gombot a program elindításához, de lehetőség van a száritó program távolról történő elindítására is.

Remote

Ennek a(z) gombnak a megnyomásával aktiválható a Távoli indítás funkció, amely lehetővé teszi a készülék távolról történő elindítását, szüneteltetését és leállítását.

A megfelelő jelzőfény világítani kezd, és a hozzá tartozó ikon jelenik meg a kijelzőn.



Ha egy programot az alkalmazáson keresztül állít be, mely nem egyezik a programválasztó gomb pozíciójával, a(z)    szöveg a program időtartamával felváltva jelenik meg.

Nyomja meg és tartsa lenyomva ezt a gombot hosszabb ideig két másik funkció biztosításához:

- tartsa lenyomva 5 másodpercig, hogy másik hálózathoz csatlakozzon.
- tartsa lenyomva 10 másodpercig, amíg kettős sípszó hallható, és  megjelenik a kijelzőn: a hálózati hitelesítő adatok visszaállításához.

7.5 Over-the-air frissítés

FIGYELMEZTETÉS!

Nyomatékosan javasoljuk, hogy ne kapcsolja ki és ne húzza ki a készüléket a frissítés közben.

Az alkalmazás frissítést javasolhat az új funkciók letöltéséhez.

A frissítés kizárólag az alkalmazáson keresztül tölthető le.

Ha egy program éppen fut, az alkalmazás értesítést küld, hogy a frissítés a program végén fog elkezdődni.

Frissítés közben a készülék kijelzőjén  látható.

A sikeres frissítésről nem jelenik meg üzenet; a frissítés befejeződése után a készülék ismét használható.

Hiba esetén a készüléken  jelenik meg a kijelzőn: csak nyomja meg bármelyik gombot, vagy forgassa el a gombot a normál használatához való visszatéréshez.

7.6 A Wi-Fi mindig be van kapcsolva

A „Wi-Fi mindig be van kapcsolva” funkció csak az alkalmazásunkon keresztül aktiválható.

Ez a funkció a készüléket kikapcsolt állapotban is a hálózatban tartja, így az mindig felébredhető és távolról irányítható az Ön mobil eszközéről.

A visszajelző szakaszosan  ki- és bekapcsol.

A készülék a  be/ki gomb megnyomásával vagy az alkalmazáson keresztül kapcsolható be.

i

A Wi-Fi mindig be funkció befolyásolhatja az energiafogyasztást. A „Wi-Fi mindig be van kapcsolva” funkció alapértelmezés szerint le van tiltva.

8. PROGRAMOK

8.1 Alkalmazásunk és egyéb rejtett programok

Az alkalmazásunk **további rejtett programok széles választékát kínálja.**

Kapcsolja össze a készüléket az alkalmazással és válassza ki az igényeinek leginkább megfelelő programot.

i







A piaci igényektől függően a programnevek előzetes értesítés nélkül megváltozhatnak. Az alkalmazás minden program teljes leírását megadja.





Gyors 3 kg
Edzőruha
Foci
Síruházat
Takaró
Függöny

Párna
Törölköző
Állatszór
Vasaláskönnyítés
Anti-allergén
Jeans

Babaruházat
Lenvászon
Szárítókosár
Frissítés

8.2 Programtáblázat

Program	Töltet ¹⁾	Tulajdonságok / Anyag típusa ²⁾
 MyFavourite (Kedvencem)		<p>A kedvenc programot a felhasználó az alkalmazásban állíthatja be. Alapértelmezés szerint ez a pozíció nem rendelkezik beállított programmal.</p> <p>A beállítás után a kedvenc program kiválasztható az alkalmazásunkból és a kezelőpanelről is.</p>
Eco ^{3) 4)}	9,0 kg	<p>A nedves, pamut ruhanemű szárítására alkalmas, és erre a célra az energiafelhasználás szempontjából a leghatékonyabb program.</p> <p>A szárazsági szint nem állítható, és alapértelmezés szerint Cupboard (Szekrényszáraz) / tárolásra kész értékre van állítva.</p>
MixCare (Gyors mix)	5,0 kg	<p>Szétválogatás nélkül mosott ruhadarabok rutinszerű szárításához tervezték. Egyenletesen szárítja a mindennapos viseleteket (pamut, pamut és műszál keverék, valamint műszál ruhadarabok).</p>
Cottons (Pamut)	9,0 kg	<p>Fehér és színes pamutszövetprogram. Alapértelmezett beállítás a tárolására kész szárazsági fok.</p>
Synthetics (Műszál)	4,0 kg	<p>Többnyire szintetikus szálakat, például poliésztert, poliamidot stb. tartalmazó kevert ruhadarabok.</p>
Delicate (Kímélő)	2,0 kg	<p>Ajánlott kényes szövetekhez, például viszkózhoz, műselyemhez, akrilhoz és ezek keverékeihez.</p>
Wool (Gyapjú)  	1,0 kg	<p>Gyengéden szárítja a géppel és kézzel mosható gyapjú ruhaneműket. A ruhadarabokat a program vége után haladéktalanul vegye ki a készülékből.</p>
Silk (Selyem) 	0,5 kg	<p>Megőrzi a kényes, géppel és kézzel mosható selyemruhák alakját, az enyhe meleg levegővel és a lágy mozgással minimálisra csökkenti a gyűrődéseket.</p>
Down Jacket (Pehelydzseki) 	2,0 kg	<p>Automatikus program, amely még a tollal, pehellyel vagy szintetikus töltettel ellátott kabátok belső szigetelését is képes megszáritani. Fenntartja a ruhadarab megjelenését és hőhatását</p>
Hygiene (Higiéniá) 	5,0 kg	<p>A ciklus a ruhákat és egyéb tárgyakat úgy szárítja és fertőtleníti, hogy a hőmérsékletet bizonyos ideig 60 °C felett tartja, így eltávolítja a baktériumok és vírusok 99,9% -át⁵⁾. Megjegyzés: Ezt a ciklust csak nedves darabokhoz szabad használni. Nem alkalmas kényes darabokhoz.</p>

Program	Töltet 1)	Tulajdonságok / Anyag típusa ²⁾
Outdoor 	2,0 kg	Fenntartja a technikai textíliákból készült kültéri anyagok funkcionalitását, és helyreállítja a vízálló dzsekkik és az eltávolítható béléssel rendelkező shell dzsekkik vízlepergető képességét (szárítógépben szárítható tételek esetén). 
Sportswear (Sportruházat)	4,0 kg	Képes megszáritani a szintetikus szálakból, többek között poliészterből, elasztán keverékekből és poliamidból készült általános sportruházatot. 
Bedlinen (Ágynemű) XL	4,5 kg	Egyszerre legfeljebb három szett ágynemű képes szárítani. Minimalizálja a nagyméretű tételek csavarodását és gubancolódását, hogy minden ágynemű egyenletesen száradjon, nedves foltok nélkül. 

1) A maximális súly száraz tételekre értendő.

2) A ruhanemű címkéjének jelöléseivel kapcsolatban olvassa el a *HASZNOS TANÁCSOK ÉS JAVASLATOK: című fejezetet A ruhanemű előkészítése.*

3) Ez az a referenciaprogram, amelyet az EU ökotervezési és energiacímkézési előírásainak való megfelelés értékelésére használnak. (EU) 2023/2533 rendelet és (EU) 2023/2534. Ez a program a pamut ruhaneműt 60%-os kezdeti nedvességtartalomtól a töltet végső, 0%-os célnedvesség-tartalomáig képes megszáritani.

4) Az Eco program egyenértékű a „ Cottons (Pamut) Eco„ programmal, amely a „Szabványos pamutprogram” az EU 392/2012 számú bizottsági rendeletnek megfelelően. Normál nedves pamut ruhanemű szárítására alkalmas.

5) Escherichia colira, Candida albicansra és MS2 Bacteriofágra tesztelve. A Swisstest Testmaterialien AG által 2021-ben végzett független teszt (vizsgálati jelentés száma: 20212038).















8.3 Woolmark Wool Care - Kék



E gép gyapjúszáritási ciklusát a The Woolmark Company ellenőrizte és jóváhagyta. Az említett ciklus alkalmas a „kézi mosás” címkével ellátott gyapjú ruhanemű szárítására, feltéve, hogy a ruhanemű mosása a Woolmark által javasolt kézi-mosási-ciklussal történt, és a gyártó által előírt utasításoknak megfelelően lett szárítva. M2140

A Woolmark szimbólum minőségtanúsító védjegy funkciót tölt be számos országban.

8.4 Programfunkciók összegezethetősége

Programok ¹⁾	 Dryness Level (Szárzság)	 Extra Anticrease (Gyű- rődés- mentesi- tés)	 Re- verse Plusz (Plusz irányvál- tás)	 Extra Silent (Extra Csendes)	 Time Dry (Idő- vezérelt szárítás)
	  				
 MyFavourite (Kedven- cem)	Az alkalmazásban mentett programtól függ.				
Eco	■	■			
MixCare (Gyors mix)	■	■	■	■	■
Cottons (Pamut)	■	■	■	■	■
Synthetics (Műszál)	■	■	■	■	■
Delicate (Kímélő)		■	■		
Wool (Gyapjú)  					■ ²⁾
Silk (Selyem) 		■	■		
Down Jacket (Pehely- dzseki) 	■	■	■		
Hygiene (Higiénia) 	■		■		
Outdoor 		■	■		
Sportswear (Sportruhá- zat)		■	■		
Bedlinen (Ágynemű) XL	■	■	■	■	■

¹⁾ A programmal együtt beállíthat 1 vagy több opciót. A be- és kikapcsolásukhoz nyomja meg a hozzájuk tartozó érintógombot.

²⁾ Lásd a OPCÍÓK című fejezetet: Idővezérelt szárítás gyapjú programnál

9. BEÁLLÍTÁSOK

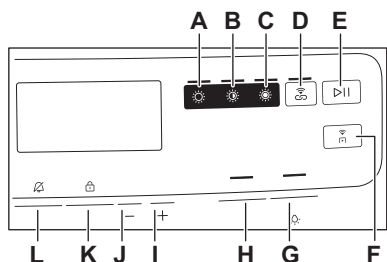

- A. ☀ Iron Dry (Vasalószárász) szárasság érintőgomb
- B. ☀ Cupboard (Szekrényszárász) szárasság érintőgomb
- C. ☀ Extra Dry (Extra szárász) szárasság érintőgomb
- D. 📶 SyncDry érintőgomb
- E. ▶|| Start/Pause (Indítás / Szünet) érintőgomb
- F. 📶 Remote érintőgomb
- G. 🗨 Extra Silent (Extra Csendes) érintőgomb
- H. ↻ Reverse Plus (Plusz irányváltás) érintőgomb
- I. — Finish In (Befejezés) idő csökkentése érintőgomb
- J. + Finish In (Befejezés) idő növelése érintőgomb
- K. 🕒 Time Dry (Idővezérelt szárítás) érintőgomb
- L. 🧼 Extra Anticrease (Gyűrődésmentesítés) érintőgomb

9.1 Gyerekzár funkció

Ez a kiegészítő funkció megakadályozza a gyermekeket abban, hogy játsszanak a készülékkel, amikor egy program működik. Az érintőgombok zárolódnak.

Csak a be/ki gomb nincs lezárva.

A gyerekzár bekapcsolása:

1. Nyomja meg a be/ki gombot a készülék bekapcsolásához.

2. Tartsa nyomva néhány másodpercig a (K) érintőgombot.

A Gyerekzár jelzőfénye bekapcsol.



Lehetőség van a gyerekzár kiegészítő funkció kikapcsolására a program működése közben. Tartsa nyomva ugyanezt az érintőgombot, amíg a gyerekzár visszajelző el nem alszik.

9.2 A végső célnedvesség beállítása



Erre azért lehet szükség, mert a szárassági eredményeket számos körülmény befolyásolja, pl. a víz típusa, a tápfeszültség vagy a környezeti hőmérséklet stb.

HOGY LEHET TÖKÉLETES SZÁRÍTÁST ELÉRNI:

1. Próbálja meg beállítani a szárassági fokozat beállításait (lásd fent a *Szárassági fokozat* kiegészítő funkciót).
2. Ha tovább szeretné növelni a ruhanemű szárassági fokát, módosíthatja az alapértelmezett szárassági fokozatot (lásd alább). Ez a beállítás a legtöbb programon működik, kivéve a **Eco**, **Wool** (Gyapjú), **Duvel** (Takaró), **Down Jacket** (Pehelydzsekli), **Refresh** (Frissítés) programokat ha a gépen elérhetők.

Az alapértelmezett cél nedvességi fok módosítása:

1. Nyomja meg a be/ki gombot a készülék bekapcsolásához.
2. Forgassa a programválasztó gombot bármely programra.
3. Egyidejűleg nyomja meg és tartsa megnyomva a (G) és (H) érintőgombot.

Az alábbi visszajelzők egyike világitani kezd:

- - 0 - maximálisan szárász
 - - 1 - szárászabb ruhanemű
 - - 2 - normál szárászágú ruhanemű
4. Nyomja meg és tartsa nyomva a gombot (G), amíg világitani nem kezd a megfelelő szint visszajelzője.



Amennyiben a ruhanemű cél végső nedvességi fokának beállításakor a kijelző visszatér a normál üzemmódba (a program 2. lépésben kiválasztott ideje jelenik meg), ismét tartsa megnyomva a **(G)** és **(H)** gombokat „A ruhanemű cél végső nedvességi fokának beállítása” üzemmódba lépéshez (a korábban beállított cél végső nedvességi fok a következő értékre módosul).

5. A végső kívánt nedvesség kiválasztott szintjének elfogadásához nyomja meg egyszerre és tartsa lenyomva a **(G)** és **(H)** gombokat.

Szárazsági fokozat

- - maximálisan száraz

- - szárazabb ruhanemű

- - normál szárazságú ruhanemű

9.3 Víztartály visszajelző

Alapértelmezés szerint a víz tartály-visszajelző világít. Akkor világít, amikor a program befejeződött, vagy ha a víz tartály ürítése válik szükségessé.



Ha vízvezető készlet van felszerelve (külön rendelhető tartozék), a készülék automatikusan leereszti a vizet a víz tartályból. Ebben az esetben azt javasoljuk, hogy kapcsolja ki a víz tartály-visszajelzőt.

A víz tartály visszajelzőjének kikapcsolása:

1. Nyomja meg a **be/ki** gombot a készülék bekapcsolásához.
2. Egyidejűleg nyomja meg és tartsa lenyomva a **(I)** és **(J)** érintőgombot. A kijelzőn a „**Ki**” felirat jelenik meg, és a víz tartály visszajelzője kikapcsol. 5 másodperc elteltével a kijelző visszatér a normál üzemmódba.



A víz tartály-visszajelző bekapcsolásához ismétlje meg a fenti eljárást. A kijelzőn a „**Be**” felirat jelenik meg, és a víz tartály visszajelzője bekapcsol.

9.4 End Alert (Hangjelzés)

Hangjelzés hallható az alábbi esetekben:

- ciklus vége
- gyűrődésmentesítő fázis kezdete és vége
- ciklus megszakítása

A hangjelzés funkció alapértelmezés szerint mindig be van kapcsolva. Ezzel a funkcióval be- vagy kikapcsolhatja a hangjelzést.



A End Alert (Hangjelzés) kiegészítő funkció mindegyik programhoz kiválasztható.

Érintse meg és tartsa lenyomva a **L** gombot körülbelül 3 másodpercig a hangjelzés be- vagy kikapcsolásához.

9.5 Dobvilágítás be

10 másodpercre bekapcsolja a dob belső világítását.

Érintse meg és tartsa lenyomva a **G** gombot körülbelül 3 másodpercig.

A dob lámpája be van kapcsolva.

9.6 Üzemóra-számláló

Ez a funkció lehetővé teszi a készülék teljes üzemidejének órában történő megjelenítését, amely az első bekapcsolás pillanatától számítódik. Megjelenik a ciklusok tényleges működési ideje (nem tartalmazza a szüneteket vagy a késleltetett indítási időt).

Ennek az értéknek a megjelenítéséhez tegye a következőket:

1. Kapcsolja be a készüléket a **Be/Ki** gomb megnyomásával.
2. Tartsa lenyomva a **B** és **C** gombot néhány másodpercig.
3. 3 másodperc elteltével a készülék teljes üzemideje órában jelenik meg a kijelzőn: pl. ha az üzemidő **1276** óra, a kijelzőn a **Hr** szöveg jelenik meg 2 másodpercig, majd **12 2** másodpercig, majd ezt

követően **76**. Ez az érték két számjegyből álló sorozatban jelenik meg: az első két számjegy ezres és százaz, a második két számjegy tízes és egyes helyiértéket jelöli.

Az üzemmódból való kilépéshez nyomja meg bármelyik gombot, forgassa el a programválasztó gombot, vagy kapcsolja ki a készüléket.

9.7 Gyári alapértékek

Ez a funkció lehetővé teszi a gyári alapbeállítások visszaállítását. A mentett opciók és üzemmódok alaphelyzetbe állnak. A WiFi hálózati hitelesítő adatokat is eltávolítja a készülék memóriájából, és visszaállítja a személyre szabott programbeállításokat.

A kiegészítő funkció **bekapcsolásához** kövesse az alábbi lépéseket:

1. Kapcsolja be a készüléket a **Be/Ki** gomb megnyomásával.
2. Tartsa nyomva a **C** és **D** gombot néhány másodpercig.
3. A készülék nyugtazza a műveletet, a kijelzőn — — — látható.



Ha az eljárás nem hoz eredményt (időtűllépés vagy helytelen billentyűkombináció miatt), kapcsolja ki a készüléket, és ismételje meg a lépéseket az elejétől.

10. AZ ELSŐ HASZNÁLAT ELŐTT



A dob hátsó rögzítőinek eltávolítását a szárítógép automatikusan elvégzi az első bekapcsoláskor. Ekkor némi zaj hallható.

A hátsó dobrögzítők kioldása:

1. Kapcsolja be a készüléket.
2. Állítsa be bármelyik programot.
3. Nyomja meg a Start/Szünet gombot. A dob forgogni kezd. A hátsó dobrögzítők automatikusan kioldanak.

Ruhadarabok első alkalommal történő szárítása előtt:

- Tisztítsa meg a szárítógép dobját egy nedves ruhával.
- Nedves ruhaneművel indítson el egy 1 óra hosszúságú programot.



A szárítási ciklus elején (3-5 percig) a készülék kissé hangosabb lehet. Ez a kompresszor beindulása miatt lép fel. Normális jelenség kompresszorral működő berendezéseknél, például hűtőgépeknél és fagyasztóknál.

10.1 Szokatlan szag

A készülék túlzottan meg van pakolva.

A ruhadarabok kivétele után szokatlan szag észlelhető. Ez normális jelenség teljesen új termékeknél.

A készülék számos különböző típusú anyagból készül, melyek együttesen szokatlan szagot hozhatnak létre.

A használat során, néhány szárítási ciklus után a szokatlan szag fokozatosan megszűnik.

10.2 Zajok



A szárítási ciklus alatt különböző időpontokban különböző zajok hallhatók. Ezek teljesen szabályos, normál üzemi hangok.

Működő kompresszor.

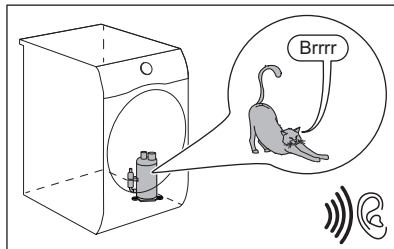

Forgó dob.

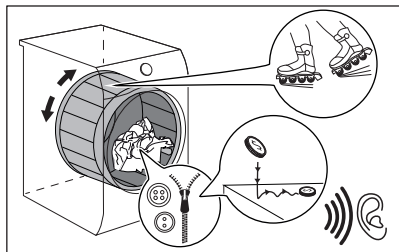

Működő ventilátorok.

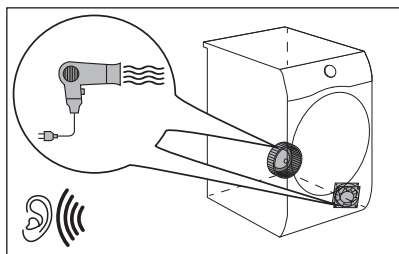

Működő szivattyú, mely a kondenzvizet a tartályba juttatja.

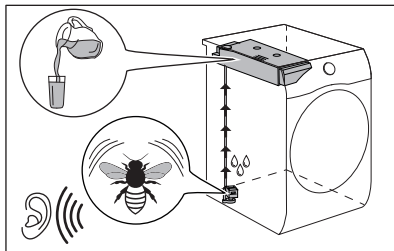

11. NAPI HASZNÁLAT

11.1 Program indítása késleltetett indítás nélkül

1. Készítse elő a ruhaneműt és töltsse be a készüléket.

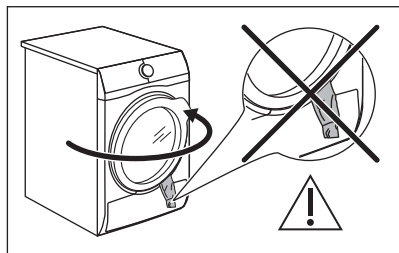

⚠ VIGYÁZAT!

Az ajtó becsukásakor ügyeljen arra, hogy ne csípjé be a ruhát a betöltőajtó és a gumi tömítés közé.

2. Nyomja meg a be/ki gombot a készülék bekapcsolásához.
 3. Állítsa be a megfelelő programot és opciókat a töltet típusához.
- A kijelző a program időtartamát mutatja.



A valós szárítási időtartam függ a töltet típusától (mennyiségétől és összetételétől), a szobahőmérséklettől és a ruhanemű centrifugálás utáni nedvességétől.

4. Nyomja meg az Start/Pause (Indítás / Szünet) érintőgombot. A program elindul.

11.2 Indítson el egy programot az alábbiakkal: → | ⌚ Finish In (Befejezés)



Ez az opció lehetővé teszi a program befejezési idejének kiválasztását. Aktiválást követően a gép a megfelelő pillanatra vár a szárítási folyamat megkezdéséhez.

A Finish In (Befejezés) idő a készenléti idő és a szárítási idő összege.

A Finish In (Befejezés) kiegészítő funkció beállítása:

1. Állítsa be a szárítóprogramot és a kiegészítő funkciókat.
2. Érintse meg többször a **+** vagy **—** gombot, amíg a kívánt lejárati időpont meg nem jelenik (pl. **12h** ha azt szeretné, hogy a program 12 órán belül végezzen.)
3. Érintse meg a **▷||** Start/Pause (Indítás / Szünet) gombot. A dob a **ProSense** becslés végrehajtása érdekében forog, ha a kiválasztott program már előre látható.
4. A készülék megkezdi a visszaszámlálást a program végéig, és a program a megfelelő pillanatban indul el, hogy a beállított időpontban fejeződjön be.

11.3 A SensiCare System töltetérzékelés



A(z) **SensiCare** technológia érzékeli a ruhanemű mennyiségét, és ez alapján meghatározza a program időtartamát. A legtöbb programmal működik.

Miután megérinti a **▷||** Start/Pause (Indítás / Szünet) gombot, a maximális töltetet jelző visszajelző kialszik, és az SensiCare System elindítja a töltetérzékelést:

1. A készülék a töltetet az első 30 másodpercben érzékeli. Ebben a fázisban a kötőjelek görgetése egy egyszerű animációt játszik le. Túlterhelés észlelése esetén a túlterhelési információ 30 másodpercig látható, mielőtt a kijelző az előző nézetbe lép.
2. Ebben a fázisban a dob rövid ideig forog.
3. A program időtartama a töltetnek megfelelően nőhet vagy csökkenhet.

A töltetérzékelés végén, **ha a dob túl van terhelve**, a **MAX** visszajelző villogni kezd a kijelzőn:

Ebben az esetben 30 másodpercig van lehetőség a készülék működésének szüneteltetésére, és a fölös mennyiségű ruhanemű eltávolítására.

Miután eltávolította a fölös mennyiségű ruhaneműt, a program elindításához érintse meg a **▷||** Start/Pause (Indítás / Szünet) gombot. Az SensiCare szakasz legfeljebb három alkalommal ismételhető (lásd az 1. pontot).

Fontos! Amennyiben nem csökkenti a ruhanemű mennyiségét, a szárítási program a túlterhelés ellenére elindul. Ebben az esetben nem garantálható a legjobb szárítási eredmény.



A SensiCare System nem áll rendelkezésre az olyan programoknál, mint például a Wool (Gyapjú), valamint a rövid időtartamú programoknál.

11.4 Egy program módosítása

1. A készülék kikapcsolásához nyomja meg a be/ki gombot.
2. A készülék bekapcsolásához nyomja meg a be/ki gombot.
3. Állítsa be a programot.

11.5 Miután a program véget ért

Miután a program véget ért:







- Egy szaggatott hangjelzés hallható.
- A kijelzőn **□ : □ □** látható
- Világít a **□** visszajelző.
- Előfordulhat, hogy a **☉** Szűrő és a **↗** Tartály visszajelzők világítani kezdenek.
- Világít a Start/Pause (Indítás / Szünet) visszajelző.

A készülék a gyűrődésmentesítő szakasszal folytatja a működést kb. 30 percen vagy hosszabb időn keresztül, ha a Extra Antcrease (Gyűrődésmentesítés) kiegészítő funkció be volt állítva (lásd a *Kiegészítő funkció - Extra Antcrease (Gyűrődésmentesítés)* c. fejezetet).

A gyűrődésmentesítő fázis csökkenti a ruhanemű gyűrődését.

A gyűrődésmentesítő fázis letelte előtt is kiveheti a ruhát. A jobb eredmény elérése érdekében azt javasoljuk, hogy még a fázis befejezése előtt vegye ki a készülékből a ruhát.

Amikor a gyűrődésmentesítő fázis befejeződött:

- A kijelzőn továbbra is  :   látható.
- Kialszik a  visszajelző.
- A  Szűrő és a  Tartály visszajelzők továbbra is világítanak.
- Start/Pause (Indítás / Szünet) visszajelző kialszik.

1. A készülék kikapcsolásához nyomja meg a Be/Ki gombot.
 2. Nyissa ki a készülék ajtaját.
 3. Vegye ki a ruhaneműt.
 4. Csukja be a készülék ajtaját.
- A nem kielégítő szárítási eredmény lehetséges okai:

- Az alapértelmezett szárazsági fokozat beállításai helytelenek. Lásd a **KIEGÉSZÍTŐ FUNKCIÓK című fejezetet: Szárazsági szint - A cél végső nedvességtartalom beállítása**
- A szoba hőmérséklete túl alacsony vagy túl magas. A szoba optimális hőmérséklete 18-25 °C.



Mindig tisztítsa meg a szűrőt, és ürítse ki a víztartályt a program befejeződése után.



A nedvesség elkerülése érdekében minden ciklus után hagyja kissé nyitva az ajtót.

11.6 Alacsony energiafogyasztású üzemmód

Az energiafogyasztás csökkentése érdekében ez a funkció az alábbi esetekben automatikusan kikapcsolja a készüléket:

- 5 perc elteltével, ha nem indítja el a programot.
- A program vagy a gyűrődésgátló fázis befejezése után 5 perccel.



Amikor a készülék alacsony energiafogyasztású üzemmódba lép, a kijelző és az ikonok kikapcsolnak. A be-/kikapcsoló gomb és a szárító megnyomásával aktiválhatja újra.



Az alapértelmezetten kiválasztott program az alacsony teljesítmény üzemmódból történő újraaktiválás után mindig az Eco program.



Ha a Wi-Fi be van kapcsolva, és a távvezérlő engedélyezve van, a távindítás  ikon akkor is megmarad, amikor a készülék alacsony energiafogyasztású üzemmódba lép.

12. HASZNOS TANÁCSOK ÉS JAVASLATOK

12.1 A ruhanemű előkészítése.



A dobnak az adott programokhoz megadott maximális kapacitásig történő betöltése hozzájárul az energiamegtakarításhoz.







Mosási ciklus után nagyon gyakran előfordul, hogy a ruhák megcsavarodnak és összegabalyodnak. A megcsavarodott és összegabalyodott ruhák szárítása hatástalan. A megfelelő légáramlás és az egyenes szárítás érdekében javasolt a ruhák kirázása és a szárítógépbe egyenként történő behelyezése.

A megfelelő szárítási folyamat biztosítása:

- Húzza be a cipzárat.
- Gombolja be a paplanhuzatokat.
- A laza zsinegeket és szalagokat (pl.: kötényszalag) ne hagyja szabadon. Kösse össze őket a program elindítása előtt.
- Mindent távolítsa el a zsebekből.
- Amennyiben egy ruhadarab belső rétege gyapjúból készült, fordítsa azt ki. A gyapjú rétegnek kifele kell néznie.
- Mindig a ruhanemű típusának megfelelő programot válassza ki.
- Sötét és világos ruhadarabokat ne tegyen együtt a készülékbe.
- Használjon megfelelő programot a pamut, a dzsörzé és kötött darabokhoz, hogy ne menjenek össze.
- Ne lépje túl a programok című fejezetben megadott, vagy a kijelzőn olvasható

megengedett legnagyobb töltési térfogatot.

- Csak olyan ruhaneműt szárítsa, melynek gépi szárítása engedélyezett. Lásd a ruhadarabokon található szövetcímkét.
- A nagyobb és kisebb ruhadarabokat ne szárítsa együtt. A kisebb ruhadarabok a nagyobb darabok belsejében rekedhetnek, és nedvesek maradhatnak.
- A nagyméretű ruhadarabokat és szöveteket rázza meg a szárítógépbe való betöltés előtt. Ezzel elkerülhető, hogy a szövetben nedves részek maradjanak a szárítási ciklus után.

Anyag címkéje	Leírás
	Gépi szárításra alkalmas ruhanemű.
	A ruhanemű a magas hőmérsékletű gépi szárításra alkalmas.
	A ruhanemű kizárólag az alacsony hőmérsékletű gépi szárításra alkalmas.
	A ruhanemű nem alkalmas a gépi szárításra.



13. ÁPOLÁS ÉS TISZTÍTÁS

13.1 Rendszeres tisztítási ütemterv

A rendszeres tisztítással meghosszabbítható a készülék élettartama.

Ha a készüléket hosszabb ideig nem használja, húzza ki a hálózati csatlakozóból.

Rendszeres tisztítási ütemterv (tájékoztató):

A szűrő tisztítása	Amikor a  visszajelző villog
Ürítse ki a víztartályt	Amikor a  visszajelző villog
Tisztítsa meg a Hőcserélőt	Amikor a  visszajelző villog
Tisztítsa meg a páratartalom-érzékelőt	Évente legalább 3-4 alkalommal
Dobtisztítás	Kéthavonta
Tisztítsa meg a kezelőpanelt és a burkolatot	Kéthavonta
Tisztítsa meg a levegőnyílásokat	Kéthavonta

A következő szakaszok ismertetik az egyes részegységek tisztításának módját.

13.2 Idegen tárgyak eltávolítása



Ürítse ki a zsebeket, és minden laza alkotóelemet kössön meg, mielőtt lefuttatja a szárítás ciklust. Olvassa el „A ruhanemű előkészítése” c. szakaszt.

A szárítási ciklus után távolítson el minden idegen tárgyat, amelyet a dobben talál (pl. fémkapcsokat, gombokat, érméket stb.).

13.3 A szűrő tisztítása

A szűrő visszajelző minden ciklus végén világítani kezd, és a szűrőt meg kell tisztítani.



A szűrő a szárítási ciklus során felhalmozódó szősz összegyűjtésére szolgál.



A legjobb szárítási teljesítmény fenntartásához rendszeresen tisztítsa meg a szűrőt. Az eltömődött szűrő miatt a szárítási ciklus hossza, ezzel együtt a készülék energiafogyasztása megnövekszik. Kézzel tisztítsa a szűrőt. Szükség esetén használjon porszívót.

⚠ VIGYÁZAT!

A szűrők tisztításakor a szőszöket a szemetesbe kell dobni, és nem szabad átmosni a lefolyón, hogy elkerüljék a mikroműanyagok szétterjedését a használt vízrendszerben.

1. Nyissa ki az ajtót. Húzza ki a szűrőt.

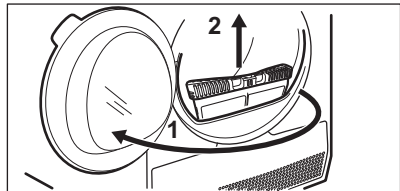

2. Nyomja meg az akasztót a szűrő kinyitásához.

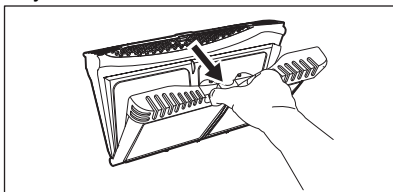

3. Kézzel gyűjtse össze a szőszet a szűrő mindkét belső részéről.

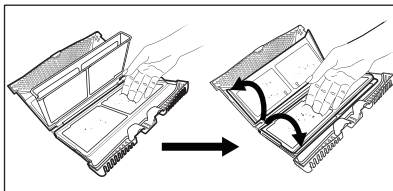

A szőszöket ürítse egy szemetesbe.

4. Ha szükséges, használjon porszívót a szűrő tisztításához. Cukja vissza a szűrőt.

5. Amennyiben szükséges, távolítsa el a szőszet a szűrőtartóbol és a tömítésből is. Használhat porszívót is. Helyezze vissza a szűrőt a tartóba.

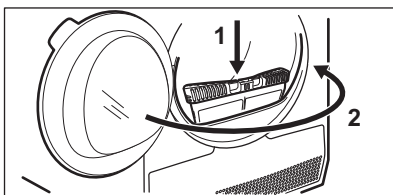
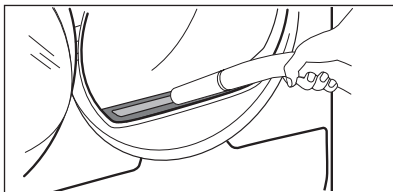

13.4 A víztartály ürítése

Minden szárítási ciklus után ürítse ki a kondenzvíztartályt.

Ha a kondenzvíztartály megtelik, a program automatikusan leáll. A  víztartály

szimbólum világítani kezd a kijelzőn, jelezve, hogy a víztartályt ki kell üríteni.

A víztartály ürítése:

1. Húzza ki, és tartsa vízszintes helyzetben a víztartályt.

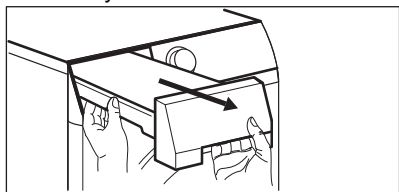

2. Húzza ki a műanyag csatlakozót, és eressze le a vizet a mosdába vagy egy megfelelő edénybe.

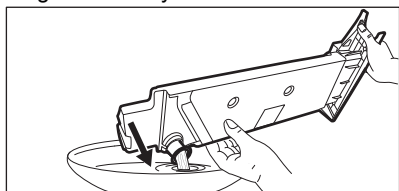

3. Nyomja vissza a műanyag csatlakozót, és helyezze vissza a víztartályt a helyére.

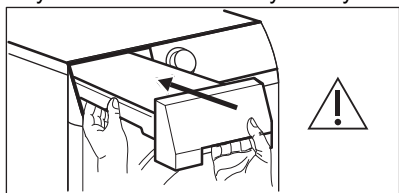

4. A program folytatásához nyomja meg a  Start/Szünet gombot.

13.5 A kondenzátor tisztítása

Ha a  kondenzátor szimbólum villog a kijelzőn, ellenőrizze a kondenzátort és a rekeszt. Ha piszkos, tisztítsa meg. Legalább 6 havonta egyszer ellenőrizze.

FIGYELMEZTETÉS!

A fémfelületekhez ne nyúljon fedetlen kézzel. Sérülésveszély! Viseljen védőkesztyűt. Ügyeljen arra, hogy tisztításkor ne sérüljön meg a fémfelület.

FIGYELMEZTETÉS!

Ne használjon kemény rátéttel rendelkező porszívót a szőszök kondenzátorból való eltávolításához, mivel ez károsíthatja a kondenzátor bordáit, ami a készülék csökkent teljesítményéhez és hosszabb ideig tartó szárításhoz vezethet.

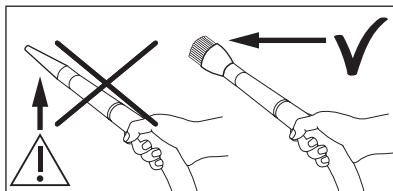

Az ellenőrzéshez:

1. Nyissa ki az ajtót. Húzza ki a szűrőt.

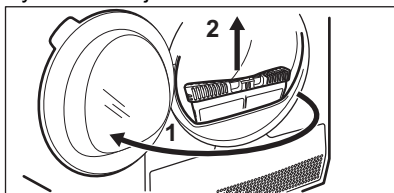

2. Nyissa ki a kondenzátor burkolata.

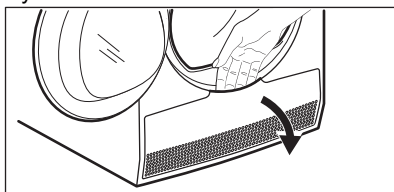

3. A kondenzátor fedelének kinyitásához forgassa el a karokat, majd hajtsa le a fedelét.

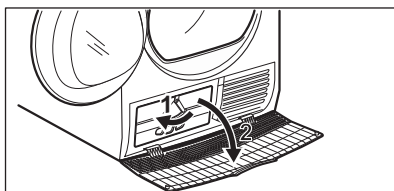

4. Amennyiben szükséges, távolítsa el a szősz a kondenzátorból és annak rekeszből. Használhat kefék tartozékkal

ellátott porszívót.

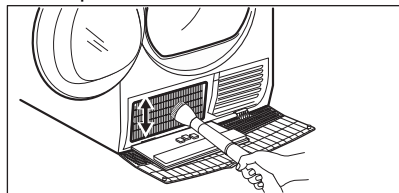

5. Zárja le a kondenzátor fedelét.

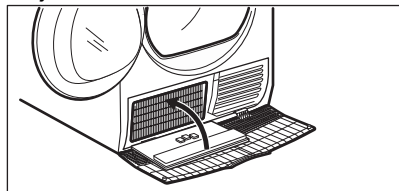

6. Forgassa el a karokat, amíg a helyére nem kattannak.

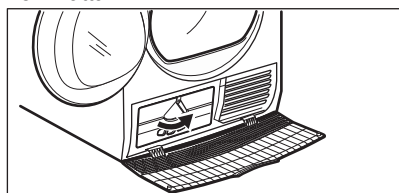

7. Tegye vissza a szűrőt.

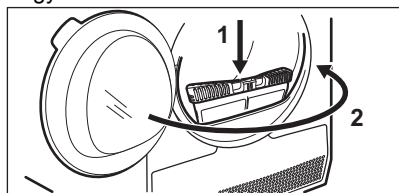

14. HIBAELHÁRÍTÁS

⚠ FIGYELMEZTETÉS!

Lásd a „Biztonság” című fejezetet.

14.1 Hibakódok

A készülék nem indul el vagy megáll működés közben.

Először próbálja meg kiküszöbölni a hibát (lásd a táblázatot). Ha a probléma továbbra is fennáll, forduljon a márkaszervizhez.

13.6 A dob tisztítása

⚠ FIGYELMEZTETÉS!

A tisztítás megkezdése előtt húzza ki a készülék hálózati vezetékét.

A dob belső felületét és a dobszűrőket semleges kémhatású normál tisztítószerrel tisztítsa meg. A megtisztított felületeket törölje szárazra egy puha ruhával.

⚠ VIGYÁZAT!

A dob tisztításához ne használjon súrolószert vagy drótszivacsot.

13.7 A kezelőpanel és a burkolat tisztítása

A kezelőpanelt és a burkolatot semleges kémhatású normál tisztítószerrel tisztítsa meg.

A tisztításhoz használjon nedves kendőt. A megtisztított felületeket törölje szárazra egy puha ruhával.

⚠ VIGYÁZAT!

A tisztításhoz ne használjon bűtortisztító szert vagy olyan vegyszert, melyek károsíthatják a felületeket.

13.8 Levegőnyílások tisztítása

Porszívó segítségével távolítsa el a szőszöket a levegőnyílásokból.

FIGYELMEZTETÉS!

Bármilyen ellenőrzés előtt kapcsolja ki a készüléket.

Súlyos probléma esetén hangjelzés hallható, és a kijelzőn megjelenik a hiba kódja, továbbá a  Start/Pause (Indítás / Szünet) gomb folyamatosan villoghat:

Hibakód	Lehetséges ok	Megoldás
E50	A készülék motorja túl van terhelve. Túl sok vagy megszorult a mosnivaló a dobben.	A program nem fejeződött be. Távolítsa el a ruhaneműt a dobból, állítsa be a programot, majd indítsa újra a ciklust.
E90 vagy E91	Belső hiba. Nincs kommunikáció a készülék elektronikus részegységei között.	A program nem fejeződött be megfelelően, vagy a készülék túl korán leállt. Kapcsolja ki, majd kapcsolja be újra a készüléket. Ha a hibakód ismét megjelenik, forduljon a márkaszervizhez.
EHO	A hálózati feszültség ingadozik.	Amikor a kijelzőn EHO jelenik meg, várja meg, hogy a feszültségingadozás megszűnjön, majd nyomja meg a Start gombot. Ha a készülék a ciklust jelzés nélkül szünetelteti, nyomja meg a Start gombot a ciklus folytatásához. Ha a készülék újból figyelmeztést küld, ellenőrizze a hálózati kábel / konnektor épségét vagy a hálózati feszültséget.

Ha a kijelző a fentiekől eltérő hibakódot mutat, kapcsolja ki, majd be a készüléket. Ha a probléma továbbra is fennáll, forduljon a márkaszervizhez.

A szárítógép egyéb hibája esetén a lehetséges megoldáshoz nézze át az alábbi táblázatot.

14.2 Hibaelhárítás

Probléma	Lehetséges megoldás
A készüléket nem lehet bekapcsolni.	Győződjön meg róla, hogy a hálózati csatlakozó csatlakoztatva van a hálózati aljzathoz. Ellenőrizze a biztosítékot a biztosítéktáblán (háztartási telepítés).
A program nem indul el.	Nyomja meg ezt: Start/Pause (Indítás / Szünet). Ellenőrizze, hogy az ajtó megfelelően be van-e zárva.
A készülék ajtaja nem záródik.	Ellenőrizze, hogy a szűrő a helyén van-e.
A készülék működés közben leáll.	Ügyeljen arra, hogy ne csipje be a ruhát a betöltőajtó és a gumi tömítés közé.
A készülék működés közben leáll.	Ellenőrizze, hogy a víztartály nem üres-e. A program ismételt elindításához nyomja meg a Start/Pause (Indítás / Szünet) gombot.
A programfutás túl hosszú, vagy a szárítási eredmény nem kielégítő. ¹⁾	A töltet túl kicsi; növelje a töltet méretét, vagy használja a Time Drying (Idővezérelt szárítás) programot. Győződjön meg arról, hogy a ruhanemű súlya megfelelő a program időtartamának.

Probléma	Lehetséges megoldás
	Győződjön meg róla, hogy a szűrő tiszta.
	A ruhák túl nedvesek. Alaposan centrifugálja ki ismét a ruhaneműt a mosógépben.
	Gondoskodjon arról, hogy a helyiség hőmérséklete +5 °C és +35 °C közötti érték legyen. Az optimális hőmérséklet 18 °C - 25 °C.
	Állítsa be a Time Drying (Idővezérelt szárítás) vagy a Extra Dry (Extra száraz) programot. ²⁾
Az alkalmazás nem tud csatlakozni a szárítógéphez.	Ellenőrizze, hogy okos készüléke csatlakoztatva van-e a vezeték nélküli hálózathoz. Ellenőrizze otthona hálózatát és útválasztóját (routerét). Indítsa újra a routert. Forduljon a vezeték nélküli hálózat szolgáltatójához, ha hibák merülnek fel a vezeték nélküli hálózattal.
	A szárítógépet, az okos eszközt vagy mindkettőt ismét be kell állítani.
Az alkalmazás gyakran nem tud csatlakozni a szárítógéphez.	Próbálja meg az otthoni routert a lehető legközelebb elhelyezni a szárítógéphez, vagy fontolja meg egy vezeték nélküli jelerősítő vásárlását.
	Kapcsolja ki a mikrohullámú sütőt. Kerülje a mikrohullámú sütő és a szárítógép távvezérlésének egyidejű használatát. A mikrohullámok megszakítják a Wi-Fi jelet.
A kijelzőn a következő látható: — — —.	Ha új programot kíván beállítani, akkor kapcsolja ki, majd kapcsolja be újfent a készüléket.
	Ellenőrizze, hogy a kiegészítő funkciók alkalmazhatóak-e a programhoz.

1) Legfeljebb 5 óra elteltével a program automatikusan véget ér.

2) Nagyobb darabok (pl. lepedők) szárításakor előfordulhat, hogy azok néhány helyen nedvesek maradnak.

Ha a szárítási eredmény nem kielégítő

- A beállított program helytelen volt.
- A szűrő eltömődött.
- A hőcserélő eltömődött.
- Túl sok ruhanemű volt a készülékben.
- A dob piszkos.
- A vezetőképesség-érzékelő helytelen beállítása (A jobb beállítás érdekében

lásd a "*OPCIÓK: Szárazsági szint - A cél végső nedvesség beállítása*" c. fejezetet).

- A levegőnyílások eltömődtek.
- A helyiség hőmérséklete túl alacsony vagy túl magas (az optimális tartomány 18 °C - 25 °C)

15. FOGYASZTÁSI ÉRTÉKEK

15.1 Bevezetés



A felhasználói kézikönyv két különböző referenciát tartalmaz az EU energiacímkére és az ökotervezési előírásokra vonatkozóan.

- Az (EU) 932/2012 rendelet és Az (EU) 392/2012 2025. június 30-ig érvényes és az **A++** + és **D** közötti energiahatékonysági osztályokra vonatkozik.
- Az Az (EU) 2023/2534 2025. július 1-től érvényes és az **A** és **G** közötti energiahatékonysági osztályokra vonatkozik.



A készülékhez mellékelte energiahatékonysági címkén található QR-kód a készülék EU EPREL adatbázisban szereplő teljesítményével kapcsolatos adatokra mutató hivatkozást tartalmaz. A későbbi tájékozódás érdekében tartsa meg az energiahatékonysági címkét a használati útmutatóval és a készülékhez mellékelte minden egyéb dokumentummal együtt. Ugyanezek az adatok az EPREL adatbázisban is megtalálhatók a <https://eprel.ec.europa.eu> hivatkozás, továbbá a készülék adattábláján levő modellnév és termékszám segítségével. Az adattábla elhelyezkedésével kapcsolatban olvassa el a „Termékleírás” című fejezetet.

15.2 Magyarázat

kg	Ruhátöltet.	ford./perc	Centrifugálás a következő sebességen:
kWh	Energiafogyasztás.		
óó:pp	Program időtartama.		
%	Kezdeti nedvesség a centrifugálási fázis végén, és cél végső nedvesség a szárítóprogram végén. Minél gyorsabb a centrifugálás, annál nagyobb a centrifugálás zaja, de annál alacsonyabb a kezdeti nedvesség és az energiafogyasztás a ruhanemű szárításakor.		

15.3 Az EU alábbi számú tanácsi rendeletének megfelelően (EU) 2023/2533, (EU) 2023/2534 rendelet és (EU) 392/2012.



A következő értékek laboratóriumi körülmények között, a megfelelő szabványelőírásoknak megfelelően lefolytatott méréseket tükrözik. A különböző paraméterek módosíthatják az adatokat, például a mosandó ruhanemű mennyisége, típusa és a környezeti feltételek. A ruhanemű kezdeti nedvességtartalma, a víz típusa, a tápfeszültség és a program alapértelmezett beállításának módosítása szintén befolyásolhatja az energiafelhasználást, a szárítóprogram időtartamát és a végső nedvességtartalmat.

Program	Töltet (kg)	Centrifugálás a következő sebességen: (ford./perc)	Kezdeti nedvességtartalom (%)	Szárítási idő (ó:pp)	Energiafogyasztás (kWh)	Cél végső nedvesség (%)
Eco 1) 2)	9,0	1000	60	3:19	1,68	0,0
Eco 1) 2)	4,5	1000	60	1:50	0,86	0,0

1) Ez az a referenciaprogram, amelyet az EU ökotervezési és energiacímkezési előírásainak való megfelelés értékelésére használnak. (EU) 2023/2533 rendelet és (EU) 2023/2534. Ez a program a pamut ruhaneműt 60%-os kezdeti nedvességtartalomtól a töltet végső, 0%-os célnedvesség-tartalomáig képes megszáritani.

2) Az Eco program egyenértékű a „ Cottons (Pamut) Eco„ programmal, amely a „Szabványos pamutprogram” az EU 392/2012 számú bizottsági rendeletnek megfelelően. Normál nedves pamut ruhanemű szárítására alkalmas.

Energiafogyasztás a különböző üzemmódokban

Energiafogyasztás kikapcsolt üzemmódban (W)	Energiafogyasztás készenléti üzemmódban (W)	Késleltetett indítás (W)	Energiafogyasztás hálózattal kikapcsolt üzemmódban (W)
0,05	0,05	4,00	2,00 ¹⁾

Időtartam a kikapcsolásig/készenlét üzemmódig maximum 15 perc.

1) A kapcsolódó funkció energiafogyasztása hozzávetőleg 17,5 kWh/év. A funkció leválasztásához olvassa el a „Wi-Fi - kapcsolat beállítása” c. fejezetet.

15.4 Normál programok





Ezek az értékek csak tájékoztató jellegűek.

Program	Töltet (kg)	Centrifugálás a következő sebességen: (ford./perc)	Kezdeti nedvességtartalom (%)	Szárítási idő (ó:pp)	Energiafogyasztás (kWh)	Cél végső nedvesség (%)
Cottons (Pamut) Extra Dry (Extra száraz)	9,0	1000	60	4:07	2,07	-3,0
Cottons (Pamut) Extra Dry (Extra száraz)	4,5	1000	60	2:29	1,24	-3,0

Program	Töltet (kg)	Centrifugálás a következő sebéségen: (ford./perc)	Kezdeti nedvesség tartalom (%)	Szárítási idő (ó:pp)	Energiafogyasztás (kWh)	Cél végső nedvesség (%)
Cottons (Pamut) Iron Dry (Vasalószárász)	9,0	1000	60	2:16	1,19	12,0
Cottons (Pamut) Iron Dry (Vasalószárász)	4,5	1000	60	1:30	0,78	12,0
Synthetics (Műszál) Extra Dry (Extra szárász)	4,0	1200	40	1:17	0,59	0,0
Synthetics (Műszál) Cupboard (Szekrényszárász)	4,0	1200	40	1:08	0,53	1,0
Synthetics (Műszál) Iron Dry (Vasalószárász)	4,0	1200	40	0:51	0,36	12,0
Wool (Gyapjú)	1,0	1200	35	2:12	1,49	5,0

16. KÖRNYEZETVÉDELMI TUDNIVALÓK

A  következő jelzéssel ellátott anyagokat hasznosítsa újra. Újrahasznosításhoz tegye a megfelelő konténerekbe a csomagolást. Járuljon hozzá környezetünk és egészségünk védelméhez, és hasznosítsa újra az

elektromos és elektronikus hulladékot. A  tiltó szimbólummal ellátott készüléket ne

dobja a háztartási hulladék közé. Juttassa el a készüléket a helyi újrahasznosító telepre, vagy lépjen kapcsolatba a hulladékkezelésért felelős hivatallal.

Electrolux Lehel Kft.
1133 Budapest
Váci út 80.

electrolux.com

136209830-A-312024

