



EEG88700W

| | |
|--|-----------|
| BG Ръководство за употреба Съдомиялна машина | 3 |
| HU Használati útmutató Mosogatógép | 32 |



Добре дошли в Electrolux! Благодарим Ви, че избрахте нашия уред.



Вижте полезни съвети за употреба, брошури, отстраняване на неизправности, информация за сервиз и ремонт:
www.electrolux.com/support

Запазваме си правото на изменения.

СЪДЪРЖАНИЕ

| | |
|--|----|
| 1. ИНФОРМАЦИЯ ЗА БЕЗОПАСНОСТ..... | 3 |
| 2. ИНСТРУКЦИИ ЗА БЕЗОПАСНОСТ..... | 5 |
| 3. ОПИСАНИЕ НА ПРОДУКТ..... | 7 |
| 4. КОНТРОЛЕН ПАНЕЛ..... | 7 |
| 5. ИЗБИРАНЕ НА ПРОГРАМА..... | 8 |
| 6. ОСНОВНИ НАСТРОЙКИ..... | 11 |
| 7. БЕЗЖИЧНА ВРЪЗКА..... | 15 |
| 8. ПРЕДИ ПЪРВА УПОТРЕБА..... | 16 |
| 9. ЕЖЕДНЕВНА УПОТРЕБА..... | 17 |
| 10. ПОЛЕЗНИ СЪВЕТИ..... | 20 |
| 11. ГРИЖА И ПОЧИСТВАНЕ..... | 22 |
| 12. ОТСТРАНЯВАНЕ НА НЕИЗПРАВНОСТИ..... | 25 |
| 13. ТЕХНИЧЕСКИ ДАННИ..... | 30 |
| 14. ОПАЗВАНЕ НА ОКОЛНАТА СРЕДА..... | 31 |

1. ⚠ ИНФОРМАЦИЯ ЗА БЕЗОПАСНОСТ

Преди монтирането и употребата на уреда внимателно прочетете предоставените инструкции. Производителят не е отговорен за наранявания или повреди в резултат на неправилна инсталация или употреба. Винаги дръжте инструкциите на безопасно и лесно достъпно място за справка в бъдеще.

1.1 Безопасност за деца и лица в уязвимо положение

- Този уред може да бъде използван от деца над 8-годишна възраст, както и от лица с намалени физически, сетивни и умствени възможности или от лица без опит и познания, само ако те са под наблюдение или бъдат инструктирани относно

безопасната употреба на уреда и разбират възможните рискове. Деца под 8-годишна възраст и хора с тежки или комплексни увреждания трябва да се държат далеч от уреда, освен ако не са под постоянно наблюдение.

- Децата трябва да бъдат под наблюдение, за да се гарантира, че не си играят с уреда.
- Пазете препаратите далеч от деца.
- Пазете децата и домашните любимци далеч от уреда, когато вратата е отворена.
- Деца не трябва да извършват почистване или поддръжка на уреда, когато са без надзор.

1.2 Обща безопасност

- Този уред е предназначен само за почистване на домакински съдове и прибори за хранене.
- Този уред е предназначен за домашна употреба в затворени помещения.
- Този уред може да се използва в офиси, стаи в хотел, стаи в мотел, къщи за гости и други подобни места за настаняване, където това използване не надвишава (средно) нивото на домашна употреба.
- Не променяйте предназначението на уреда.
- Работното водно налягане (минимум и максимум) трябва да е между 0.05 (0.5) / 1 (10) МРа (бар).
- Спазвайте максималния брой от 14 настройки на място.
- Вратата на уреда не трябва да се оставя в отворено положение, за да се избегне опасност от препъване.
- Ако захранващият кабел е повреден, той трябва да се замени от производителя, от упълномощен сервизен център или от лица със сходна квалификация, за да се избегне риск.
- ПРЕДУПРЕЖДЕНИЕ: Ножовете и останалите прибори с остри върхове трябва да се поставят в кошницата с върховете надолу или в хоризонтално положение.
- Преди извършване на поддръжка на уреда, изключете го и извадете щепсела от контакта.

- Не почиствайте уреда чрез пръскане с вода под налягане и/или пара.
- Ако уреда има вентилационни отвори в основата, те не трябва да се покриват, напр., с килим.
- Уредът трябва да се свърже към водопроводната мрежа с предоставените нови меки връзки. Не използвайте стари меки връзки.

2. ИНСТРУКЦИИ ЗА БЕЗОПАСНОСТ

2.1 Инсталация

ВНИМАНИЕ!

Само квалифицирано лице може да извърши монтажа на уреда.

- Махнете всички опаковки.
- Не монтирайте и не използвайте повреден уред.
- Следвайте инструкциите за инсталиране, приложени към уреда.
- Винаги внимавайте, когато местите уреда, тъй като е тежък. Винаги използвайте предпазни ръкавици и затворени обувки.
- Не инсталирайте и не използвайте уреда на места, където температурата е под 0°C.
- Монтирайте уреда на безопасно и подходящо място, което отговаря на монтажните изисквания.
- Не използвайте уреда, преди да го инсталирате във вградената конструкция заради безопасността.
- Ако панела за обзавеждането не е монтиран, отворете внимателно вратата на уреда, за да избегнете риска от нараняване. След монтажа се уверете, че пластмасовите капаци са заключени на място. Повреждането или отстраняването на пластмасовите покрития отстрани на вратата може да повлияе на функционалността на уреда и може да доведе до риск от нараняване. Ако пластмасовото покритие е повредено, свържете се с оторизирания сервизен център, за да го замените с ново.

2.2 Електрическо свързване

ВНИМАНИЕ!

Риск от пожар или токов удар.

- Предупреждение: Този уред е предназначен за монтаж / свързване към заземителна връзка в сградата.
- Уверете се, че параметрите на табелката с технически данни са съвместими с електрическите данни на захранващата мрежа.
- Винаги използвайте правилно монтиран контакт със защита от токов удар.
- Не използвайте разклонители или адаптери с много входове.
- Внимавайте да не повредите захранващия щепсел и захранващия кабел. Ако захранващият кабел трябва да бъде подменен, това трябва да бъде извършено от нашия оторизиран сервизен център.
- Свържете кабела за захранването към контакта единствено в края на инсталацията. Уверете се, че щепселът за захранване е достъпен след инсталирането.
- Не издърпвайте захранващия кабел, за да изключите уреда. Винаги издърпвайте щепсела на захранването.

2.3 Свързване към водопровод

ВНИМАНИЕ!

Опасност от токов удар.

- Не причинявайте щети на маркучите за вода.

- Преди свързване с нови тръби, неизползвани дълго време, по които са правени ремонти или са прикачени нови устройства (водомери, и т.н.), оставете водата да тече, докато не се избистри.
- Уверете се, че няма видими течове по време на и след първото използване на уреда.
- Ако маркучът за подаване на вода е повреден, незабавно затворете водния клапан и изключете щепсела от контакта. Свържете се с оторизирания сервизен център за подмяна на маркуча за подаване на вода.
- Без ток, системата за защита от вода не е активна. В този случай има риск от наводняване.
- Маркучът за подаване на вода има предпазен вентил и обвивка с вътрешен защитен кабел.

2.4 Използване

- Не поставяйте запалими продукти или предмети, които са намокрени със запалими продукти, в близост до уреда или върху него.
- Препаратите за съдомиялна машина са опасни. Следвайте инструкциите върху опаковката на препарата.
- Не пийте и не си играйте с водата в уреда.
- Не изваждайте съдовете от уреда, докато програмата не приключи. По съдовете може да остане известно количество препарат.
- Не слагайте предмети и не упражнявайте натиск върху отворената вратичка на уреда.
- Уредът може да отдели гореща пара, ако отворите вратичката по време на работеща програма.

2.5 Вътрешно осветление



ВНИМАНИЕ!

Риск от нараняване.

- Този уред има вътрешна лампичка, която се включва, когато отворите вратичката или включите уреда, докато вратичката е отворена. Лампичката се изключва, когато затворите вратичката,

изключите уреда или автоматично след известно време.

- За подмяна на вградената лампичка се обърнете към оторизиран сервизен център.

2.6 Обслужване

- За поправка на уреда се свържете с оторизирания сервизен център. Използвайте само оригинални резервни части.
- Моля, имайте предвид, че собственоръчната поправка или поправката, която не е извършена от специалист, може да има последици, свързани с безопасността и да анулира гаранцията.
- Следните резервни части ще бъдат налични в продължение на 7 години след спиране на модела: двигател, циркулационна помпа и помпа за отцеждане, нагреватели и нагриващи елементи, вкл. термпомпи, тръби и сходно оборудване, вкл. маркучи, клапи, филтри и клапани за спиране на водата, части за конструкцията и вътрешността, свързани с монтажа на врати, печатни платки, електронни дисплеи, превключватели при налягане, термостати и датчици, софтуер и фърмуер, вкл. софтуер за нулиране. Следните резервни части ще бъдат налични в продължение на 10 години след като моделът бъде спрял от употреба: панти и уплътнения за врати, други уплътнения, разпръскващи рамена, дренажни филтри, вътрешни скари и пластмасови периферни устройства, като кошници и капаци. Времетраеното може да е по-продължително за Вашата страна. За повече информация, моля, посетете нашия уебсайт.
- Моля, имайте предвид, че някои от тези резервни части са налични само за професионални техници и не всички резервни части са подходящи за всички модели.
- Относно лампата(ите) вътре в този продукт и резервните лампи, продавани отделно: Тези лампи са предназначени да издържат на екстремни физически условия в домакински уреди, като

температура, вибрации, влажност или са предназначени да сигнализират информация за работното състояние на уреда. Те не са предназначени за използване в други приложения и не са подходящи за осветяване на помещения в домакинството.

- Изключете уреда от електрозахранването.
- Отрежете захранващия кабел и го изхвърлете.
- Отстранете ключалката на вратичката, за да не могат деца и домашни любимци да се заключат в уреда.

2.7 Изхвърляне

ВНИМАНИЕ!

Риск от нараняване или задушаване.

3. ОПИСАНИЕ НА ПРОДУКТ

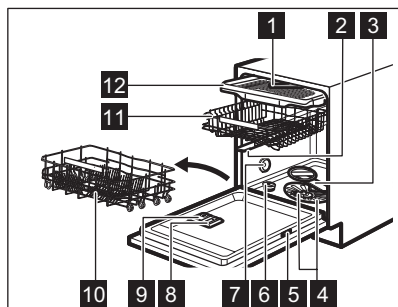

- 1 Разпръскващо рамо на тавана
- 2 Горно разпръскващо рамо
- 3 Долно разпръскващо рамо
- 4 Филтри
- 5 Табелка с данни
- 6 Контейнер за сол
- 7 Вентилация

- 8 Дозатор за препарат за изплакване
- 9 Дозатор за препарат за миене
- 10 Долна кошница
- 11 Горна кошница
- 12 Чекмедже за прибори

3.1 QR код на табелката с данни

Табелката с данни има QR код, който може да се използва по два начина.

Сканирайте QR кода с камерата на мобилното си устройство, за да бъдете пренасочени към приложението в магазина за приложения. Следвайте инструкциите на мобилното си устройство, за да изтеглите приложението.

Сканирайте QR кода със скенер в приложението, за да сдвоите съдомиялната машина с Вашето мобилно устройство.

4. КОНТРОЛЕН ПАНЕЛ

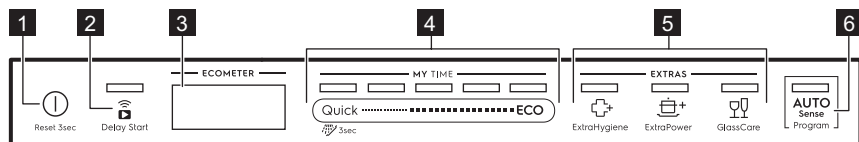

- 1 Бутон вкл./изкл. / Бутон за нулиране
- 2 Бутон за забавен старт / Дистанц. стартиране
- 3 Екран
- 4 MY TIME лента за избор на програма
- 5 Бутон за опции (EXTRAS)

6 Програмен бутон AUTO Sense

4.1 ECOMETER

ECOMETER показва как изборът на програмата влияе върху потреблението на енергия и вода. Колкото повече ленти са включени, толкова по-ниска е консумацията ECO показва най-

благоприятния за околната среда избор на програма за нормално замърсено зареждане на съдомиялната.



4.2 Индикатори на дисплея

| Индикатор | Описание |
|-----------|---|
| | Индикатор гланц за съдове. Включва се, когато дозаторът за гланц има нужда от зареждане. Вижте Преди първа употреба. |
| | Индикатор за сол. Включва се, когато контейнерът за сол има нужда от зареждане. Вижте Преди първа употреба. |
| | Индикатор Machine Care. Включва се, когато уредът се нуждае от вътрешно почистване с програмата Machine Care. Вижте Грижа и почистване. |
| | Индикатор за фаза на сушене. Включва се, когато изберете програма с фаза на сушене. Премигва, когато се изпълнява фазата на сушене. Вижте Избиране на програма. |
| | Wi-Fi индикатор. Включва се, когато активирате безжичната връзка. Вижте Безжична връзка. |
| | Индикатор Дистанц. стартиране. Включва се, когато активирате дистанционния старт. Вижте Ежедневна употреба. |
| | Индикатор Delay Start. Светва, когато зададете отложен старт. Вижте Ежедневна употреба. |
| | Индикатор Пауза. Премигва, когато прекъснете цикъла на измиване или обратното броене до отложения старт с отваряне на вратата на уреда. Вижте Ежедневна употреба. |
| | Сигнали за предупреждение. Те се включват, когато възникне неизправност по уреда. Вижте Отстраняване на неизправности. |

5. ИЗБИРАНЕ НА ПРОГРАМА

5.1 MY TIME

Изберете подходяща програма въз основа на нейното времетраене.

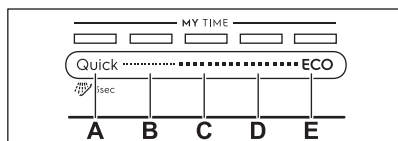

- A. • **Quick** е най-кратката програма (30min), подходяща за измиване на съдове с пресни и леки замърсявания.

- **Предварително изплакване (15min)** е програма за изплакване на остатъци от храна по съдовете. Предотвратява образуването на неприятни миризми в уреда. Не използвайте препарат с тази програма.

- B. **1h** е програма, подходяща за измиване на незасъхнали и леко замърсени съдове.
- C. **1h 30min** е програма, подходяща за измиване и сушене на съдове с нормално замърсяване.

- D. 2h 40min** е програма, подходяща за измиване и сушене на съдове със силно замърсяване.
- E. ECO** е най-дългата програма, предлагаща най-ефективното потребление на енергия и вода за съдове и прибори за хранене с нормални замърсявания. ¹⁾

5.2 AUTO Sense

С тази програма съдомиялната усеща степента на замърсяване и количеството съдове. Настройва температурата и количеството вода, както и времетраенето на измиване.

5.3 EXTRAS

Можете да настроите избора на програма според Вашите нужди, като активирате EXTRAS.

 ExtraHygiene осигурява по-добри хигиенни резултати, като поддържа

5.5 Преглед на програмите

| Програма | Зареждане на съдомиялната | Степен на замърсяване | Фази на програмата | EXTRAS |
|---|---------------------------|-----------------------|--|---|
| Quick | Посуда, прибори | Пресни | <ul style="list-style-type: none"> • Миене на съдове 50°C • Междинно изплакване • Финално изплакване 45°C • AirDry ¹⁾ | <ul style="list-style-type: none"> • ExtraPower • GlassCare • ExtraHygiene |
|  Предварително изплакване | Всички | Всички | <ul style="list-style-type: none"> • Предварително изплакване | Не е приложимо |
| 1h | Посуда, прибори | Свежи, леко изсушени | <ul style="list-style-type: none"> • Миене на съдове 60°C • Междинно изплакване • Финално изплакване 50°C • AirDry ¹⁾ | <ul style="list-style-type: none"> • ExtraPower • GlassCare • ExtraHygiene |

температурата между 65 и 70 °C за най-малко 10 минути по време на последната фаза на изплакване.

 ExtraPower подобрява резултатите от измиване на посуда с избраната програма. Опцията увеличава температурата и продължителността на измиването.

 GlassCare предотвратява нараняването на деликатно зареждане и по-конкретно на стъклени изделия. Тази опция предотвратява бързите промени в температурата на измиване за избраната програма и я намалява до 45 °C.

5.4 Екстри в приложението

Свържете съдомиялната към приложението, за да получите достъп до допълнителни опции за измиване. Вижте Безжична връзка.

¹⁾ Това е стандартната програма за изпитателни лаборатории. Тази програма се използва за оценка на спазването на Регламент (ЕС) 2019/2022 на Комисията за екодизайн.

| Програма | Зареждане на съдомиялната | Степен на замърсяване | Фази на програмата | EXTRAS |
|--------------|---|---|---|--|
| 1h 30min | Съдове, прибори за хранене, тенджери, тигани | Нормални, леко изсушени | <ul style="list-style-type: none"> • Миене на съдове 60°C • Междинно изплакване • Финално изплакване 55°C • Сушене • AirDry 1) | <ul style="list-style-type: none"> • ExtraPower • GlassCare • ExtraHygiene |
| 2h 40min | Съдове, прибори за хранене, тенджери, тигани | Нормално до силно засъхнало замърсяване | <ul style="list-style-type: none"> • Предварително изплакване • Миене на съдове 60°C • Междинно изплакване • Финално изплакване 60°C • Сушене • AirDry 1) | <ul style="list-style-type: none"> • ExtraPower • GlassCare • ExtraHygiene |
| ECO | Съдове, прибори за хранене, тенджери, тигани | Нормални, леко изсушени | <ul style="list-style-type: none"> • Предварително изплакване • Миене на съдове 45°C • Междинно изплакване • Финално изплакване 45°C • Сушене • AirDry 1) | <ul style="list-style-type: none"> • ExtraPower • GlassCare • ExtraHygiene • ExtraSilent 2) |
| AUTO Sense | Съдове, прибори за хранене, тенджери, тигани | Всички | <ul style="list-style-type: none"> • Предварително изплакване • Миене на съдове 50 - 60°C • Междинно изплакване • Финално изплакване 60°C • Сушене • AirDry 1) | Не е приложимо |
| Machine Care | За почистване на вътрешността на уреда. Вижте Грижа и почистване. | | <ul style="list-style-type: none"> • Почистване 70°C • Междинно изплакване • Финално изплакване • AirDry 1) | Не е приложимо |

1) Автоматично отваряне на вратата по време на фазата на сушене. Вижте Основни настройки.

2) Налично само чрез приложението.

Стойности на потреблението

| Програма 1)2) | Вода (л) | Енергия (kWh) | Времетраене (мин) |
|--------------------------|----------|---------------|-------------------|
| Quick | 11.0 | 0.620 | 30 |
| Предварително изплакване | 5.0 | 0.010 | 15 |
| 1h | 11.8 | 0.970 | 60 |
| 1h 30min | 11.9 | 1.110 | 90 |
| 2h 40min | 11.9 | 1.210 | 160 |

| Програма ¹⁾²⁾ | Вода (л) | Енергия (kWh) | Времетраене (мин) |
|--------------------------|----------|---------------|-------------------|
| ECO | 10.9 | 0.488 | 310 |
| AUTO Sense | 12.1 | 1.220 | 170 |
| Machine Care | 10.6 | 0.710 | 60 |

1) Налягането и температурата на водата, промените в електрозахранването, опциите и количеството на съдовете и степента на замърсяване могат да променят стойностите.

2) Стойностите на програмите, различни от ECO са само показателни.

Информация за изпитващи лаборатории

За да получите необходимата информация за провеждане на тестове за ефективност (например съгласно EN60436), изпратете имейл до:

info.test@dishwasher-production.com

Във вашето запитване включете кода на продуктивния номер (PNC) от табелката с технически данни.

За всякакви други въпроси относно съдомиялната машина, вижте сервисната книга, предоставена с уреда.

6. ОСНОВНИ НАСТРОЙКИ

Можете да конфигурирате уреда, като промените основните настройки според Вашите нужди.

| Настройки | Стойности | Описание |
|----------------------|--|--|
| Твърдост на вода | 1 – 10 (по подразбиране: 5) | Регулирайте нивото на омекотителя на вода съгласно твърдостта на водата във Вашия регион. ¹⁾ |
| Ниво на пр. за гланц | 0 – 6 (по подразбиране: 6) | Регулирайте нивото на препарата за гланц според необходимата доза. ¹⁾ |
| Звук за край | ВКЛ ИЗКЛ (по подразбиране) | Включете или изключете звуковия сигнал за край на програма. ¹⁾ |
| Авт. отваряне врата | ВКЛ (по подразбиране) ИЗКЛ | Включете или изключете AirDry. ¹⁾ |
| Тонове на клавиши | ВКЛ (по подразбиране) ИЗКЛ | Активирани или деактивирани на звука от натискане на бутоните. |
| Показвай на пода | ВКЛ (по подразбиране) ИЗКЛ | Включете или изключете TimeBeam. ¹⁾ |
| Яркост | 0 - 9 | Регулиране на яркостта на екрана. |
| Език | Списък с езици (по подразбиране: английски език) | Задайте предпочитан език. |
| Нулиране настройки | ДА НЕ | Нулиране на уреда към фабричните настройки. Настройката не нулира настройката на безжичната връзка. Настройката не нулира брояча на цикли. |

| Настройки | Стойности | Описание |
|--------------------------|-------------------------------|---|
| WiFi | ВКЛ ИЗКЛ (по подразбиране) | Включете или изключете безжичната връзка. 2) |
| Мрежа | Сила на сигнала IP MAC | Проверете информацията за мрежовата връзка. |
| Забрави мрежата | ДА НЕ | Нулирайте данните за вход в мрежата. 2) |
| PNC номер | Номер | Проверете PNC номера на Вашия уред. 1) |
| Counter (брояч на цикли) | Номер | Проверете броя на завършените цикли на измиване. След достигане на 65535 броячът се рестартира. |

1) За повече подробности вижте информацията, предоставена в тази глава.

2) За повече подробности вижте глава „Безжична връзка“.

6.1 Режим на настройка

Как да се придвижвате в режим на настройка

Можете да навигирате в режим на настройка, като използвате MY TIME лента за избор.

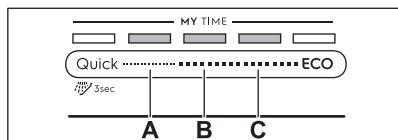

A. Бутон **Прецизни**

B. Бутон **ОК**

C. Бутон **Напред**

Използвайте **Прецизни** и **Напред** за да превключите между основните настройки и да промените тяхната стойност.

Използвайте **ОК** за да влезете в избраната настройка и да потвърдите промяна на стойността ѝ.

Как да влезете в режим на настройка

Можете да въведете режим на настройка преди стартиране на програма. Не можете да влезете в режима за настройка, докато програмата работи.

Натиснете и задръжте едновременно **Quick** и **ECO** най-малко за 3 секунди.

- Лампичките, свързани с **Прецизни**, **ОК** и **Напред** са включени.
- На екрана се показва първата налична настройка и нейната текуща стойност.

Как да смените настройка

Уверете се, че уредът е в режим на настройка.

1. Използвайте **Прецизни** или **Напред**, за да изберете желаната настройка.

На екрана се показва името на настройката и нейната текуща стойност.

2. Натиснете **ОК**, за да въведете настройката.

Екранът показва наличните стойности.

3. Натиснете **Прецизни** или **Напред**, за да смените стойността.

4. Натиснете **ОК**, за да потвърдите на настройката.

- Новата настройка е запаменена.
- Уредът се връща към основния списък с настройки.

5. Натиснете и задръжте едновременно **Quick** и **ECO** най-малко за 3 секунди за да излезете от режим на настройка.

Уредът се връща към избор на програма. Запаменените настройки остават в сила, докато ги промените отново.

6.2 Омекотител за вода

Омекотителят за вода премахва минералите от постъпващата от водопровода вода, които имат негативен ефект върху резултатите от измиване и върху самия уред.

Колкото по-високо е съдържанието на тези минерали, толкова по-твърда е водата. Твърдостта на водата се измерва в еквивалентни скали.

Омекотителят за вода трябва да се регулира в съответствие с твърдостта на водата във вашия регион. Вашата местна

водоснабдителна компания може да ви информира относно твърдостта на водата във вашия регион.

Независимо от използвания тип перилен препарат, задайте правилното ниво на омекотителя за вода, за да осигурите добри резултати от измиването и да поддържате индикатора за сол активен.



Мулти таблетките, съдържащи сол, не са достатъчно ефективни за омекотяване на твърда вода.

Твърдост на водата

| Немски градуси (°dH) | Френски градуси (°fH) | ммол/л (милимол/литър) | мг/л (ppm) | Градуси по Кларк | Ниво на омекотител за вода |
|----------------------|-----------------------|------------------------|------------|------------------|----------------------------|
| 47 - 50 | 84 - 90 | 8.4 - 9.0 | 835 - 904 | 58 - 63 | 10 |
| 43 - 46 | 76 - 83 | 7.6 - 8.3 | 755 - 834 | 53 - 57 | 9 |
| 37 - 42 | 65 - 75 | 6.5 - 7.5 | 645 - 754 | 46 - 52 | 8 |
| 29 - 36 | 51 - 64 | 5.1 - 6.4 | 505 - 644 | 36 - 45 | 7 |
| 23 - 28 | 40 - 50 | 4.0 - 5.0 | 395 - 504 | 28 - 35 | 6 |
| 19 - 22 | 33 - 39 | 3.3 - 3.9 | 325 - 394 | 23 - 27 | 5 ¹⁾ |
| 15 - 18 | 26 - 32 | 2.6 - 3.2 | 255 - 324 | 18 - 22 | 4 |
| 11 - 14 | 19 - 25 | 1.9 - 2.5 | 185 - 254 | 13 - 17 | 3 |
| 4 - 10 | 7 - 18 | 0.7 - 1.8 | 70 - 184 | 5 - 12 | 2 |
| <4 | <7 | <0.7 | <70 | < 5 | 1 ²⁾ |

1) Фабрична настройка.

2) Не използвайте сол при това ниво.

Омекотителят на водата преминава през автоматичен процес на регенериране. ²⁾

6.3 Ниво на гланца

Гланцът дава възможност съдовете да изсъхнат без следи и петна. Препаратът се освобождава автоматично при последната фаза на изплакване. Можете да настроите количеството гланц, което да се освобождава.

Когато дозаторът за гланц е празен, екранът показва индикатора  и **Ниско**

ниво на препарат за гланц. Ако резултатите от сушенето са задоволителни, като използвате само мултифункционални таблетки, можете да деактивирате дозатора и известието за презареждане. Но за най-добри резултати на сушене винаги използвайте гланц и оставете съобщението активно.

За да деактивирате дозатора за гланц и уведомяването, настройте нивото на гланца на 0.

6.4 Звук за край

Можете да активирате звуков сигнал, който звучи, когато програмата приключи.



Звуковите сигнали прозвучават също и при наличие на неизправност на уреда. Тези сигнали не могат да бъдат деактивирани.

6.5 AirDry

AirDry подобрява резултатите от изсушаването. По време на фазата на сушене вратичката на уреда се отваря автоматично и остава откритата.

AirDry се активира автоматично с всички програми освен Предварително изплакване.

Времетраенето на фазата на сушене и времето за отваряне на вратата се различават в зависимост от избраната програма и опции.

Когато AirDry отвори вратичката, дисплеят показва оставащото време на работещата програма.



ПРЕДУПРЕЖДЕНИЕ!

Не се опитвайте да затворите вратичката на уреда до 2 минути след автоматичното отваряне. Това може да повреди уреда.



ПРЕДУПРЕЖДЕНИЕ!

Ако децата имат достъп до уреда, препоръчваме да деактивирате AirDry. Автоматичното отваряне на вратата може да представлява опасност.

6.6 TimeBeam

TimeBeam показва следната информация под вратата на уреда:

- Продължителността на програмата, когато програмата започне.
- **0:00** и **CLEAN** когато програмата е завършена.
- **DELAY** и продължителността на обратното броене при започване на отложените старт.
- Код за аларма, ако в уреда има неизправност.



Когато AirDry отвори вратата, TimeBeam се изключва. За да проверите оставащото време на действащата програма, погледнете контролния панел на дисплея.

6.7 PNC номер

Ако се свържете с оторизиран сервизен център, трябва да предоставите продуктивния номер (PNC номер) на вашия уред.

2) За правилните операции с омекотителя на водата, гъстото вещество на омекотителя трябва да бъде регенерирано често. Процесът се извършва автоматично и е част от нормалната работа на съдомиялната. Тя се появява, когато е използвано зададеното количество вода от предишния процес на регенериране. Количеството вода зависи от нивото на омекотителя на водата: ниво 1 – 250 л, ниво 2 – 100 л, ниво 3 – 62 л, ниво 4 – 47 л, ниво 5 – 25 л, ниво 6 – 17 л, ниво 7 – 10 л, ниво 8 – 5 л, ниво 9 – 3 л, ниво 10 – 3 л. Стартира се процес на регенериране между окончателното изплакване и края на програмата. В случай на висока настройка за омекотителя на водата, може да се появи по средата на изпълнение на програмата преди изплакване (два пъти по време на изпълнение на програмата). Задействането на регенерирането не оказва влияние върху времетраенето на цикъла, освен ако не се появи по средата или в края на програма с кратка фаза на сушене. В такива случаи регенерирането удължава общото времетраене на дадената програма с още 5 минути. Като резултат, изплакването на омекотителя за вода, продължаващо 5 минути, може да започне при същия цикъл или в началото на следващата програма. Това действие увеличава общото потребление на вода за определена програма с още 4 л, а общото потребление на електричество на дадена програма – с още 2 Wh. Изплакването на омекотителя завършва с цялостно източване на водата. Всяко извършено изплакване на омекотителя (възможни са повече от едно в един и същ цикъл) може да увеличи времетраенето на програмата с още 5 минути, когато това се случи, във всеки един момент в началото или по средата на дадена програма. Всички стойности на потребление, посочени в този раздел, са определени в съответствие с действащия понастоящем стандарт в лабораторни условия с твърдост на водата 2,5 mmol/L (омекотител на водата: ниво 3) съгласно регламента: Регламент (ЕС) 2019/2022 на Комисията. Температурата на водата, налягането на водата и промените в електрозахранването могат да променят стойностите.

Номерът може да бъде намерен на табелката с данни на вратичката на уреда. Можете също да проверите номера на

екрана. Изберете **PNC номер** от списъка с настройки, за да проверите номера.

7. БЕЗЖИЧНА ВРЪЗКА

Можете да свържете Вашата съдомиялна към домашната безжична мрежа и след това към мобилните Ви устройства в приложението. Тази функционалност Ви позволява дистанционно да управлявате и наблюдавате Вашата съдомиялна.

Параметри на Wi-Fi модула

| | |
|--------------------|-------------------|
| Wi-Fi модул | NIUS-SA |
| Честота | 2,412 - 2,472 GHz |
| Протокол | IEEE 802.11b-g-n |
| Максимална мощност | <20 dBm |
| Криптиране | WPA, WPA2 |

7.1 Как да свържете съдомиялната към мрежата и към приложението

За да свържете съдомиялната Ви трябва:

- Безжична мрежа с връзка с интернет.
- Мобилно устройство, свързано към безжичната мрежа.

1. За да изтеглите приложението, сканирайте QR кода, намиращ се на задната корица на ръководството за потребителя. Можете също да изтеглите приложението директно от магазина за приложения.
2. Следвайте инструкциите в приложението.
3. Включете съдомиялната машина.
4. За да активирате безжичната връзка, следвайте един от двата метода:
 - Натиснете и задръжте едновременно  и Quick за 2 секунди.
 - Влезте в режим за настройки, изберете настройката **WiFi** и променете стойността ѝ на **ВКЛ**.

На екрана се показва **Wi-Fi стартира** и след това **Wi-Fi е в готовност**.

5. Когато бъдете подканени, въведете данните за вход в мрежата в приложението.



Ако данните за вход не са въведени, съдомиялната машина деактивира безжичната връзка след известно време.

Ако връзката е успешна, на екрана на съдомиялната се показва **Свързването е успешно**. Вижте глава „Ежедневна употреба“, за да активирате дистанц. стартиране.



Ако връзката е неуспешна или на екрана се покаже **Обновяване**, вижте глава „Отстраняване на неизправности“.

За да отмените процедурата, натиснете който и да е активен бутон и потвърдете отмяната. Или изключете и включете уреда.

7.2 Как да деактивирате безжичното свързване

Влезте в режим за настройки, изберете настройката **WiFi** и променете стойността ѝ на **ИЗКЛ**.

7.3 Как да активирате безжичната връзка

Влезте в режим за настройки, изберете настройката **WiFi** и променете стойността ѝ на **ВКЛ**. Вижте глава „Ежедневна употреба“, за да активирате дистанц. стартиране.

7.4 Как да нулирате данните за вход в мрежата

Ако искате да се свържете към друга безжична мрежа или да обновите данните

за вход на текущата, нулирайте данните за вход в мрежата.

Влезте в режим на настройки и активирайте настройката **Забрави мрежата**.

Индикаторът  е изключен.

Свържете съдомиялната машина към мрежата и към приложението, за да въведете нови идентификационни данни за мрежата. Вижте инструкциите, предоставени по-горе в тази глава.

8. ПРЕДИ ПЪРВА УПОТРЕБА

1. **Нагласете нивото на омекотителя на вода съгласно твърдостта на подаваната вода.**
2. Напълнете контейнера за сол.
3. Напълнете дозатора за гланц за съдове.
4. Отворете кранчето за вода.
5. Стартирайте програмата Quick, за да отстраните всякакви остатъци от производствения процес. Не използвайте миялен препарат и не зареждайте кошниците със съдове.

След като стартирате програмата, уредът презарежда смолата в омекотителя за вода в продължение на до 5 минути. Фазата за миене стартира само след приключване на тази процедура. Процедурата се повтаря периодично.

8.1 Контейнер за сол

ПРЕДУПРЕЖДЕНИЕ!

Използвайте само регенерираща сол за съдомиялни машини. Не използвайте кухненска сол.

Солта се използва за презареждане на смолата в омекотителя за вода и за гарантиране на добри резултати при измиване във всекидневната употреба.

Пълнене на контейнера за сол

1. Завъртете капачката на контейнера за сол обратно на часовниковата стрелка и я извадете.
2. Поставете 1 литър вода в контейнера за сол (само първия път).
3. Напълнете резервоара за сол със сол за съдомиялна машина (докато се напълни).

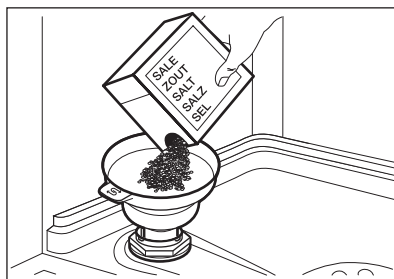

4. Внимателно разклатете фунията посредством дръжката ѝ, за да влязат и последните гранули.
5. Отстранете солта около отвора на контейнера за сол.

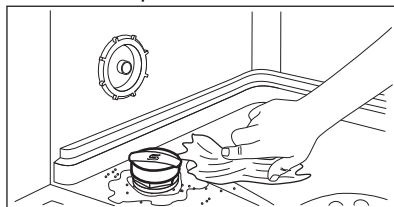

6. Завъртете капачката на контейнера за сол по часовниковата стрелка, за да затворите контейнера.

ПРЕДУПРЕЖДЕНИЕ!

Докато пълните резервоара за сол, от него могат да излязат вода и сол. За да предотвратите корозия, напълнете резервоара за сол и веднага стартирайте пълнен цикъл на измиване с препарат.

8.2 Как да напълните дозатора за гланц за съдове

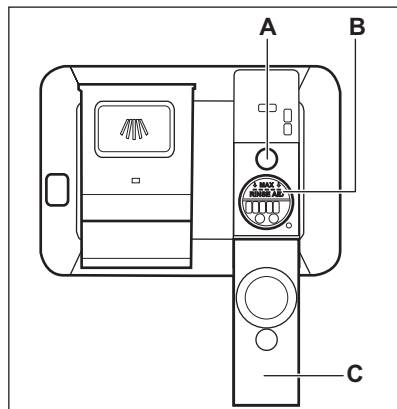

⚠ ПРЕДУПРЕЖДЕНИЕ!

Отделението (B) е само за гланц за съдове. Не зареждайте с препарат за измиване.

⚠ ПРЕДУПРЕЖДЕНИЕ!

Използвайте единствено гланц за съдове, който е специално предназначен за съдомиялни машини.

1. Отворете капака (C).
2. Напълнете дозатора (B), докато гланцът за съдове достигне маркировката „MAX“.
3. Отстранете излишния гланц за съдове с абсорбираща кърпа, за да предотвратите образуване на прекалено много пяна.
4. Затворете капака. Уверете се, че бутонът за освобождаване щраква на място.

i

Напълнете отделението за гланц за съдове, когато индикаторът (A) е прозрачен.

9. ЕЖЕДНЕВНА УПОТРЕБА

1. Отворете кранчето за вода.
2. Натиснете и задръжте  докато уредът се активира.
3. Напълнете резервоара за сол, ако е празен.
4. Напълнете резервоара за препарат за сливане, ако е празен.
5. Заредете кошниците.
6. Добавете препарат.
7. Изберете и стартирайте програма.
8. Затворете крана за вода, когато програмата е завършена.

9.1 Използване на препарата за миене

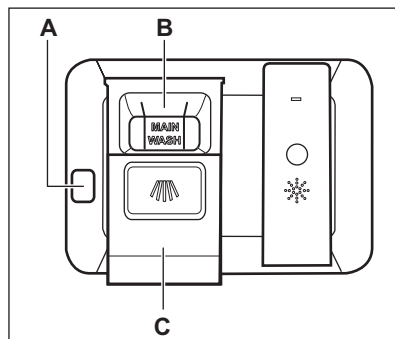

⚠ ПРЕДУПРЕЖДЕНИЕ!

Използвайте само препарат, специално създаден за съдомиялни машини.

1. Натиснете бутона за освобождаване (A), за да отворите капака (C).

2. Поставете препаратa (гел, прах или таблетки) в отделението (B).
3. Ако програмата има фаза за предварително миене, поставете малко количество препарат върху вътрешната част на вратата на уреда.
4. Затворете капака. Уверете се, че бутонът за освобождаване щраква на място.



За информация относно дозата на препаратa, вижте инструкциите на производителя на опаковката на продукта. Обикновено 20 - 25 мл гел препарат е достатъчен за измиване на зареждане с нормално замърсяване.



Горните краища на двете вертикални ребра вътре в отделението (B) указват максималното ниво за зареждане на дозатора с гел (макс. 30 мл).

9.2 Дистанц. стартиране

Активирайте тази функция за дистанционно управление и наблюдение на Вашата съдомиялна в приложението.

Как да активирате дистанционен старт

Уверете се, че индикаторът е включен и Вашата съдомиялна е добавена в приложението. В противен случай вижте глава „Безжична връзка“.

1. Натиснете .
 - Лампичката, свързана с бутона, свети.
 - Индикаторът е изключен.
 - Индикаторът е включен.
2. Затворете вратата на уреда.
3. Използвайте приложението за дистанционно управление на уреда.



Отварянето на вратата деактивира дистанционния старт. Вижте информацията, предоставена нататък в тази глава.

Как да деактивирате дистанционния старт

Натиснете докато на екрана се покаже 0h.

- Лампичката, свързана с бутона, не свети.
- Индикаторът е изключен.
- Индикаторът е включен.
- Уредът се връща в избора на програмата.

9.3 Как да изберете и стратирате програма като използвате лентата за избор MY TIME

1. Плъзнете пръсти по лентата за избор MY TIME, за да изберете подходяща програма.
 - Лампичката свързана с избраната програма свети.
 - ECOMETER показва нивото на консумация на енергия и вода.
 - На екрана е показано времетраенето на програмата.
2. Активирайте приложимите EXTRAS ако е необходимо.
3. Затворете вратата на уреда, за да стартирате програмата.

9.4 Как да изберете и стартирате програмата Предварително изплакване

1. За да изберете Предварително изплакване, натиснете и задръжте Quick за 3 секунди.
 - Лампичката свързана с този бутон свети.
 - ECOMETER е изключен.
 - На екрана е показано името и времетраенето на програмата.
2. Затворете вратата на уреда, за да стартирате програмата.

9.5 Как да активираме EXTRAS

Опциите трябва да се активират преди всяко стартиране на програмата. Не е възможно активиране или деактивиране на опция, докато програмата работи. Не всички опции са съвместими една с друга.

1. Изберете програмата, като използвате MY TIME лентата за избор.
2. Натиснете бутона, предназначен за опцията, която искате да активирате.
 - Лампичката, свързана с бутона свети.
 - ECOMETER и времетраенето на програмата са актуализирани.



Активирането на опции често увеличава потреблението на вода и енергия, както и продължителността на програмата.

9.6 Как да стартирате програмата AUTO Sense

1. Натиснете: AUTO Sense
 - Лампичката, свързана с бутона, свети.
 - Екранът показва най-дългото възможно времетраене на програмата.
2. Затворете вратата на уреда, за да стартирате програмата.

Уредът усеща вида на зареждането и настройва подходящ цикъл на измиване. По време на цикъла, сензорът работи известно време и първоначалната продължителност на програмата може да намалее.

9.7 Как да отложите старта на програмата

1. Изберете програмата.
2. Натиснете двукратно . На екрана се показва 1h.
3. Натиснете неколккратно, докато на екрана се покаже желаното време за отлагане (от 1 до 24 часа).
4. Затворете вратичката, за да започне обратното броене.

Когато настройвате отложен старт, дистанционното стартиране се активира автоматично.

По време на обратното броене не можете да промените избора на програмата. Можете да промените часът за отложен старт в приложението.

Когато обратното броене завърши, програмата стартира.

9.8 Отваряне на вратата, докато уредът работи

Ако отворите вратата, докато работи дадена програма, цикълът на пране спира на пауза. Екранът показва оставащото време на програмата. Лентата на програмата в долната част на екрана показва текущия ход на цикъла на пране. Дължината на лентата намалява заедно с продължителността на програмата. След като затворите вратата, цикълът на пране продължава от точката на прекъсване.

Ако отворите вратата, докато е активиран дистанционният старт, тази функция ще се деактивира. Активирайте отново дистанционния старт преди да затворите вратата, в противен случай цикълът на пране започва веднага след като затворите вратата. Отварянето на вратата не активира дистанционния старт, ако е настроен час за отложен старт.

Ако отворите вратата по време на обратното броене на отложен старт, отброяването ще бъде спряно на пауза. На екрана се показва текущият статус на обратното броене. След като затворите вратата, обратното броене продължава.



Отварянето на вратата, докато уредът работи, може да повлияе на консумацията на енергия и продължителността на програмата.



Ако вратата е отворена за повече от 30 секунди по време на фазата на сушене, работещата програма спира. Това не се случва, ако вратата е отворена от функцията AirDry.

9.9 Как да откажете отложения старт, докато отброяването работи

Натиснете и задръжте  за около 3 секунди.

Уредът се връща към избор на програма.



Когато отмените отложения старт, трябва отново да изберете програмата.

9.10 Как се отменя работеща програма

Натиснете и задръжте  за около 3 секунди.

Уредът се връща към избор на програма.



Уверете се, че дозаторът за миялен препарат е пълен, преди да стартирате нова програма.

9.11 Auto Off функция

Функцията пести енергия при изключване на уреда когато не работи.

Функцията започва да работи автоматично:

- Когато програмата завърши.
- След 10 минути, ако програмата не е стартирала.

9.12 Край на програмата

Когато програмата завърши на дисплея се показва **Почистване на съдове**.

Функцията Auto Off изключва автоматично уреда.

Никой от бутоните не е активен, с изключение на бутона за вкл./изкл.



Ако дисплеят показва **Обновяване**, вижте глава „Отстраняване на неизправности“.

10. ПОЛЕЗНИ СЪВЕТИ

10.1 Обща информация

Следвайте насоките по-долу, за да гарантирате оптимално почистване и изсушаване при ежедневна употреба и за да помогнете за защитата на околната среда.

- Почистването на съдове в съдомиялната, както е посочено в ръководството, обикновено е по-ощадящо по отношение на потребление на вода и електричество, отколкото ръчното почистване.
- Заредете съдомиялната до капацитета ѝ, за да спестите вода и електричество. За най-добрите почистващи резултати, наредете съдовете в кошниците, както е посочено в ръководството и не превишавайте капацитета на кошниците.
- Не изплаквайте предварително съдовете на ръка. Увеличава потреблението на вода и електричество. Когато е необходимо,

изберете програма с фаза на предварително измиване.

- Отстранете по-големи остатъци от храна от чиниите и се уверете, че стъклениите и порцелановите чаши са празни преди да ги заредите в съдомиялната.
- Накиснете или леко изтъркайте готварските съдове, които имат загорели остатъци от храна преди да ги измиете в съдомиялната.
- Уверете се, че съдовете в кошницата не се допират или покриват. Само тогава водата може да ги достигне напълно и да измие съдовете.
- Можете да използвате препарат за съдомиялна машина, препарат за изплакване и сол поотделно или да използвате мулти-таблетки (напр. „Всичко в едно“). Следвайте инструкциите на опаковката.
- Изберете програма според типа зареждане и степента на замърсяване.

ЕСО предлага най-ефективното потребление на вода и енергия.

- За да предотвратите появата на котлен камък в уреда:
 - Напълнете отново съда за сол, когато е необходимо.
 - Използвайте препоръчаните дози почистващ препарат и препарат за изплакване.
 - Уверете се, че зададеното ниво на омекотителя за вода съответства на твърдостта на водоснабдяването.
 - Следвайте указанията в главата „Грижа и почистване“.

10.2 Използване на сол, препарат за изплакване и почистващ препарат

- Използвайте само сол, препарат за изплакване и почистващ препарат, предназначени за съдомиялна машина. Други продукти могат да причинят повреда на уреда.
- В райони с голяма и много голяма твърдост на водата, Ви препоръчваме да използвате обикновен почистващ препарат (прах, гел, таблетки без допълнителни фактори), препарат за изплакване и соли поотделно, за получаване на оптимални почистващи и изсушаващи резултати.
- Таблетките за миене не се разтварят напълно при кратки програми. За да предотвратите остатъци от препарат за миене по кухненската посуда, препоръчваме да използвате таблетките при дълги програми.
- Винаги използвайте правилното количество препарат. Недостатъчната доза препарат може да доведе до лошо измиване и натрупване на твърда вода или петна по съдовете. Употребата на твърде голямо количество препарат с мека или омекотена вода може да доведе до остатъци от препарата върху съдовете. Определете количеството препарат въз основа на твърдостта на водата. Вижте инструкциите върху опаковката на препарата за миене.
- Винаги използвайте правилното количество препарат за изплакване. Недостатъчното количество препарат за изплакване намалява резултатите

при сушене. Употребата на твърде много препарат за изплакване може да доведе до появата на синкави слоеве върху съдовете.

- Уверете се, че нивото на омекотителя за вода е правилно. Ако нивото е твърде високо, увеличеното количество сол във водата може да доведе до ржджа по приборите.

10.3 Как да постъпите, ако искате да спрете използването на комбинирани таблетки

Преди да започнете да използвате поотделно миялен препарат, сол и препарат за гланц, извършете следните стъпки:

1. Задайте най-високото ниво на омекотителя на водата.
2. Уверете се, че резервоарите за сол и за препарата за гланц са пълни.
3. Стартиране на програма Quick. Не използвайте миялен препарат и не зареждайте кошниците със съдове.
4. Когато програмата завърши, настройте омекотителя за вода към твърдостта на водата във Вашия район.
5. Регулирайте отпусканото количество препарат за гланц.

10.4 Преди стартиране на програма

Преди да започнете избраната програма, уверете се, че:

- Филтрите са чисти и са поставени правилно.
- Капачката на контейнера за сол е затегната.
- Разпръскващите рамене не са запушени.
- Има достатъчно сол и препарат за гланц за съдомиялна машина (освен ако не използвате многофункционални таблетки).
- Подреждането на предметите в кошниците е правилно.
- Програмата е подходяща за зареждането и степента на замърсяване.
- Използвано е подходящо количество препарат за миене.

10.5 Зареждане на кошниците

- Винаги използвайте цялото пространство на кошниците.
- Използвайте уреда единствено за миене на съдове, пригодени за използване в съдомиялна машина.
- Не мийте в уреда предмети, изработени от дърво, рог, алуминий, олово и мед, тъй като те могат да се напукат, изкривят, да се обезцветят или да се обелят.
- Не мийте в уреда предмети, които могат да попиват вода (гъби, домакински кърпи).
- Поставайте дълбоките съдове (чаши и тигани) с дъното нагоре.
- Уверете се, че стъклените предмети не се допират един до друг.
- Поставете леките предмети в горната кошница. Уверете се, че съдовете не се движат свободно.

- Поставете приборите и малките предмети в чекмеджето за прибори.
- Преместете горната кошница нагоре, за да съберете по-едри предмети в долната кошница.
- Уверете се, че разпръскващите рамена могат да се движат свободно, преди да стартирате дадена програма.

10.6 Разтоварване на кошничките

1. Оставете съдовете да се охладят, преди да ги извадите от уреда. Горещите предмети могат лесно да се повредят.
2. Изпразнете първо долната кошница, а след това горната кошница.



След като програмата приключи, все още може да остане вода върху вътрешните повърхности на уреда.

11. ГРИЖА И ПОЧИСТВАНЕ

ВНИМАНИЕ!

Преди всяко техническо обслужване, различно от изпълнението на програма Machine Care, деактивирайте уреда и изключете щепсела от главния контакт.



Замърсените филтри и запушените разпръскващи рамена повлияват отрицателно върху резултатите от миенето. Извършвайте периодични проверки на тези елементи и ако е необходимо, ги почиствайте.

11.1 Machine Care

Machine Care е програма, предназначена да почисти вътрешността на уреда с оптимални резултати. Тя премахва котления камък и натрупванията от мазнини.

При необходимост от почистване на екрана се показва индикатор **Стартирай Грижа за Машината** и . Стартирайте

програмата Machine Care за да почистите уреда отвътре.

Как да стартирате програма Machine Care

Преди стартиране на програма , почистете филтрите и разпръскващите рамена.

1. Използвайте препарат за отстраняване на наслагванията или продукт за почистване, предназначен специално за съдомиялни машини. Следвайте инструкциите на опаковката. Не поставяйте съдове в кошниците.
2. Натиснете и задръжте едновременно + и **AUTO Sense** за около 3 секунди.

Индикаторът + мига. На екрана се показва актуализираното времетраене на програмата.

3. Затворете вратата на уреда, за да стартирате програмата.

Когато програмата приключи, съобщението за напомняне се деактивира.

11.2 Вътрешно почистване

- Почистете вътрешността на уреда с мека, влажна кърпа.
- Не използвайте абразивни продукти, абразивни почистващи гъби, остри инструменти, силни химикали, покрития за търкане на съдове или разтворители.
- Почиствайте вратата, включително гуменото уплътнение, веднъж седмично.
- За да поддържате ефективността на уреда, използвайте почистващ продукт, предназначен специално за съдомиялни машини, поне веднъж на всеки два месеца. Следвайте внимателно инструкциите на опаковката на продукта.
- За оптимални почистващи резултати, стартирайте програма Machine Care.

11.3 Отстраняване на чужди предмети

Проверете филтрите и оточната ваничка след всяко използване на съдомиялната. Чуждите предмети (напр., парчета стъкло, пластмаса, кости или клечки за зъби, т.н.) намаляват почистващите функции и могат да повредят помпата за източване.

ПРЕДУПРЕЖДЕНИЕ!

Ако не можете да отстраните чуждите предмети, свържете се с оторизиран сервизен център.

1. Разглобете филтърната система, както е указано в тази глава.
2. Премахнете ръчно чуждите предмети.
3. Сглобете отново филтрите, както е указано в тази глава.

11.4 Външно почистване

- Почиствайте уреда с навлажнена мека кърпа.
- Използвайте само неутрални препарати.
- Не използвайте абразивни продукти, абразивни стъргалки или разтворители.

11.5 Почистване на филтрите

Филтърната система се състои от 3 части.

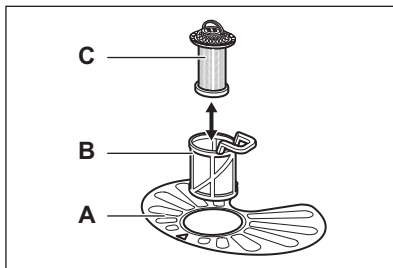

1. Завъртете филтъра (B) обратно на часовниковата стрелка и го извадете.

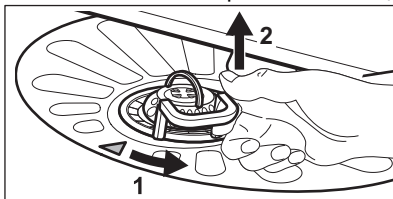

2. Извадете филтъра (C) извън филтъра (B).
3. Извадете плоския филтър (A).
4. Измийте филтрите.

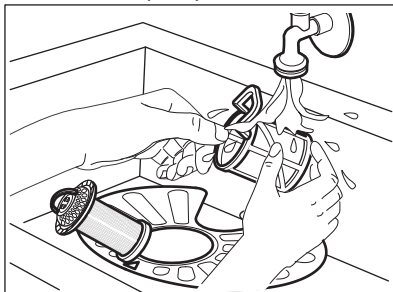

5. Уверете се, че няма остатъци от храна или замърсявания по ръбовете на канала.
6. Поставете обратно плоския филтър (A). Уверете се, че е правилно позициониран под 2-та водача.

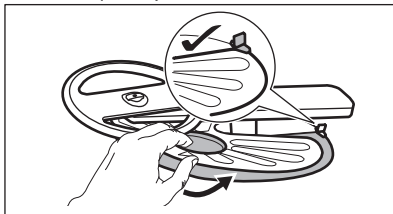

7. Сглобете отново филтрите (B) и (C).

8. Поставете обратно филтъра (B) в плоския филтър (A). Завъртете го по часовниковата стрелка, докато се заключи.

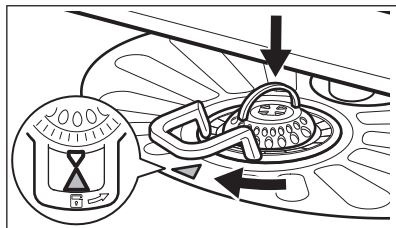

⚠ ПРЕДУПРЕЖДЕНИЕ!

Неправилно позициониране на филтрите може да причини повреда уреда и да влоши резултатите при миене.

11.6 Почистване на долното разпръскващо рамо

1. За да отстраните долното разпръскващо рамо, го издърпайте нагоре.

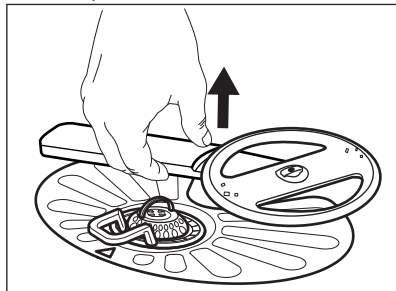

2. Измийте разпръскващото рамо с течаща вода. Използвайте тънък остър предмет, като клечка за зъби, за да отстраните замърсяванията от отворите. Промийте отворите с вода, за да отстраните частиците замърсяване от вътрешността.
3. За да монтирате разпръскващото рамо на мястото му, го натиснете надолу.

11.7 Почистване на горното разпръскващо рамо

1. Изтеглете горната кошница.
2. За да освободите разпръскващото рамо от кошницата, едновременно го

натиснете нагоре и го завъртете по часовниковата стрелка.

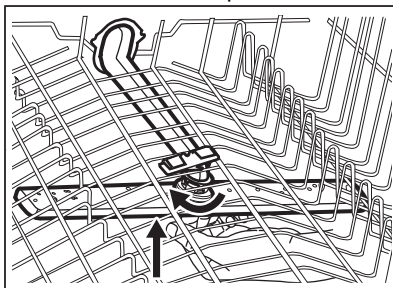

3. Измийте разпръскващото рамо с течаща вода. Използвайте тънък остър предмет, като клечка за зъби, за да отстраните замърсяванията от отворите. Промийте отворите с вода, за да отстраните частиците замърсяване от вътрешността.
4. За да върнете разпръскващото рамо на мястото му, едновременно го натиснете нагоре и го завъртете обратно на часовниковата стрелка, докато се фиксира на мястото си.

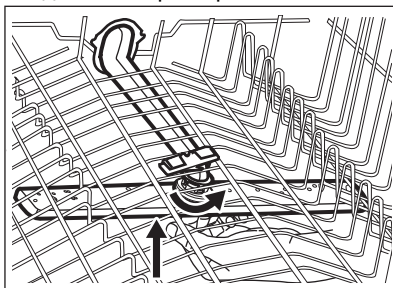

11.8 Почистване на разпръскващо рамо на тавана

Най-горно разпръскващо рамо е разположено на тавана на уреда. Разпръскващото рамо (C) е монтирано в тръбата за подаване (A) с монтажния елемент (B).

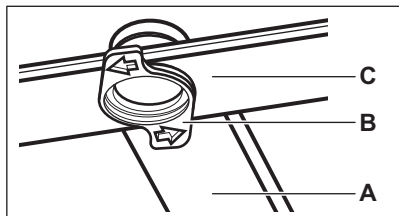

1. Освободете стоперите от двете страни на плъзгащите релси на чекмеджето за прибори и издърпайте чекмеджето.

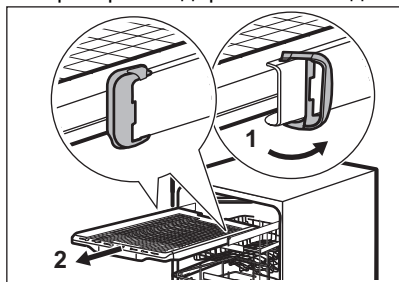

2. Преместете горната кошница на най-долното ниво, за да достигнете по-лесно до разпръскващото рамо.

3. За да разкачите разпръскващото рамо (C) от тръбата за подаване (A), завъртете монтажния елемент (B) по посока обратна на часовниковата стрелка и дръпнете разпръскващото рамо надолу.
4. Измийте разпръскващото рамо с течаща вода. Използвайте тънък остър предмет, като клечка за зъби, за да отстраните замърсяванията от отворите. Промийте отворите с вода, за да отстраните частиците замърсяване от вътрешността.
5. За да поставите разпръскващото рамо (C) обратно, вкарайте монтажния елемент (B) в разпръскващото рамо и го фиксирайте в тръбата за подаване (A) като го завъртите по посока на часовниковата стрелка. Уверете се, че монтажният елемент е застопорен на място.
6. Поставете чекмеджето за прибори върху плъзгащите релси и блокирайте стоперите.

12. ОТСТРАНЯВАНЕ НА НЕИЗПРАВНОСТИ

ВНИМАНИЕ!

Неправилният ремонт на уреда може да представлява опасност за сигурността на потребителя. Всички поправки трябва да се извършват от квалифициран персонал.



Основните проблеми, които е възможно да се появят, могат да се отстраняват

без нуждата от контакт с оторизиран сервизен център.

Вижте информация за възможни проблеми в таблицата по-долу.

При някои проблеми на екрана се показва алармен код.

| Проблем и алармен код | Възможна причина и решение |
|--------------------------------|---|
| Не можете да активирате уреда. | <ul style="list-style-type: none"> • Уверете се, че щепселът е включен в контакта. • Уверете се, че няма повреден предпазител в кутията с предпазители. |

| Проблем и алармен код | Възможна причина и решение |
|--|---|
| Програмата не стартира. | <ul style="list-style-type: none"> Уверете се, че вратата на уреда е затворена. Ако сте задали забавен старт, отменете настройката или изчакайте края на отброяването. Уредът зарежда гел в омекотителя за вода. Продължителността на процедурата е около 5 минути. |
| Уредът не се пълни с вода. Дисплеят показва  , Грешка i10 или Грешка i11 и Няма зарежд. на вода. | <ul style="list-style-type: none"> Уверете се, че кранът за вода е отворен. Уверете се, че налягането на водоподаването не е прекалено ниско. За тази информация се свържете с вашата местна водоснабдителна компания. Уверете се, че кранът на водата не е запушен. Уверете се, че филтърът на входящия маркуч не е запушен. Уверете се, че входящият маркуч не е прегънат или извит. |
| Уредът не източва водата. Дисплеят показва  , Грешка i20 и Водата не се източва. | <ul style="list-style-type: none"> Уверете се, че сифонът на мивката не е запушен. Уверете се, че вътрешната филтърна система не е запушена. Уверете се, че маркучът за източване не е прегънат или извит. |
| Устройството против наводнение е включено. Дисплеят показва  , Грешка i30 и Установен риск от наводняване. | <ul style="list-style-type: none"> Затворете крана за водата и се свържете с упълномощен сервизен център. |
| Неизправност на сензора за откриване на нивото на водата. На екрана се показва i41 - i44 . | <ul style="list-style-type: none"> Уверете се, че филтрите са чисти. Изключете и включете уреда. |
| Неизправност на помпата за измиване или помпата за източване. Дисплеят показва i51 – i59 или i5A – i5F . | <ul style="list-style-type: none"> Изключете и включете уреда. |
| Температурата на водата в уреда е твърде висока или е възникнала неизправност на температурния сензор. На екрана се показва i61 или i69 . | <ul style="list-style-type: none"> Уверете се, че температурата на входящата вода не надвишава 60°C. Изключете и включете уреда. |
| Техническа неизправност на уреда. На екрана се показва iC0 или iC3 . | <ul style="list-style-type: none"> Изключете и включете уреда. |
| Нивото на водата в уреда е твърде високо. На екрана се показва iF1 . | <ul style="list-style-type: none"> Изключете и включете уреда. Уверете се, че филтрите са чисти. Уверете се, че изходният маркуч е монтиран на правилната височина над пода. Вижте инструкцията за монтаж. |
| Грешка в елемент от мрежата. На екрана се показва iC4 Network Interface Error или iC5 Network Interface Error . | <ul style="list-style-type: none"> Свържете се с упълномощен сервизен център. |
| Уредът спира и стартира повече пъти по време на работа. | <ul style="list-style-type: none"> Нормално е. Това води до по-оптимално почистване и пестене на енергия. |

| Проблем и алармен код | Възможна причина и решение |
|--|--|
| Програмата продължава твърде дълго. | <ul style="list-style-type: none"> • Ако сте задали опцията за забавен старт, отменете настройката за отлагане или изчакайте обратното броене да приключи. • Активирането на опции често увеличава продължителността на програмата. |
| Показаната продължителност на програмата е различна от продължителността в таблицата със стойности на потреблението. | <ul style="list-style-type: none"> • Налягането и температурата на водата, промените в електрозахранването, опциите и количеството на съдовете и степента на замърсяване могат да променят времетраенето на програмата. |
| Оставащото време на екрана се увеличава и прескача почти до края на времетраенето на програмата. | <ul style="list-style-type: none"> • Това не е дефект. Уредът работи правилно. |
| Малък теч от вратичката на уреда. | <ul style="list-style-type: none"> • Уредът не е нивелиран. Развийте малко или затегнете регулируемите крачета (ако е приложимо). • Вратичката на уреда не е центрирана спрямо отделението. Нагласете задното краче (ако е приложимо). |
| Вратичката на уреда се затваря трудно. | <ul style="list-style-type: none"> • Уредът не е нивелиран. Развийте малко или затегнете регулируемите крачета (ако е приложимо). • Части от посудата стърчат от кошницата. |
| Вратичката на уреда се отваря по време на цикъла на миене. | <ul style="list-style-type: none"> • Функция AirDry е активирана. Вече можете да деактивирате функцията. Вижте глава „Основни настройки“. |
| Тракащи или чукащи звуци от въртеността на уреда. | <ul style="list-style-type: none"> • Посудата не е правилно поставена в кошниците. Вижте брошурата за зареждане на кошницата. • Уверете се, че разпръскващите рамена могат да се въртят свободно. |
| Уредът задейства прекъсвача. | <ul style="list-style-type: none"> • Амперажът не е достатъчен за едновременното захранване на всички уреди, които използвате. Проверете амперажът на контакта и производителността на уреда или изключете някой от уредите, които използвате. • Вътрешна електрическа повреда на уреда. Свържете се с упълномощен сервизен център. |
| Уредът е включен, но не работи. На екрана се показва Power Fail . | <ul style="list-style-type: none"> • Захранването е извън работния диапазон. Цикълът на измиване на съдовете временно се прекъсва и се възобновява автоматично след възстановяване на захранването. |
| Уредът се изключва по време на работа. | <ul style="list-style-type: none"> • Пълно спиране на електрозахранването. Цикълът на измиване на съдовете временно се прекъсва и се възобновява автоматично след възстановяване на захранването. |
| На екрана се показва Обновяване . Всички бутони са неактивни, с изключение на вкл./изкл. | <ul style="list-style-type: none"> • Уредът изтегля и инсталира автоматично актуализации за фърмуера, когато са налични. На екрана се показва Обновяване за времетраенето на процеса на актуализиране. Изчакайте процесът да завърши. Ако прекъснете процеса на актуализиране като изключите уреда, той ще бъде довършен при повторното включване на уреда. Актуализацията на фърмуера не променя стойностите в декларацията за производителност на уреда. |

След като проверите уреда, изключете и включете. Ако неизправността се появи отново, свържете се с упълномощен сервизен център.

За кодове на аларма, които не са описани в таблицата, свържете се с упълномощен сервизен център.



Преди да се свържете с оторизиран сервизен център, запишете номера PNC. Вижте глава „Основни настройки“.

ВНИМАНИЕ!

Не препоръчваме използването на уреда, докато проблемът не бъде изцяло отстранен. Изключете уреда от контакта и не го включвайте отново, докато не сте сигурни, че работи правилно.

12.1 Резултатите от измиването и сушенето на съдове не са задоволителни

| Проблем | Възможна причина и решение |
|--|--|
| Незадоволителни резултати от измиване. | <ul style="list-style-type: none">• Вижте Ежедневна употреба, Полезни съвети и брошурата за зареждане на кошницата.• Използвайте по-интензивна програма за измиване.• Активирайте опцията ExtraPower за подобряване на резултатите от измиването на избраната програма.• Почистете струите и филтрите на пръскачките. Вижте Грижа и почистване. |
| Незадоволителни резултати от изсушаване. | <ul style="list-style-type: none">• Съдовете са били оставени прекалено дълго в затворения уред. Активирайте AirDry, за да настроите автоматично отваряне на вратата и да подобрите изсушаването.• Няма гланц за съдове или дозата не е достатъчна. Напълнете отделението за гланц за съдове или задайте по-висока доза на гланца.• Причината може да бъде качеството на гланца за съдове.• Винаги използвайте гланц за съдове, дори и с мултифункционални таблетки.• Възможно е да се наложи да подсушите пластмасовите съдове с кърпа.• Програмата няма фаза на изсушаване. Вижте таблицата с програми. |
| По чашите и съдовете има белезникави ивици или синкави слоеве. | <ul style="list-style-type: none">• Освободеното количество гланц за съдове е твърде голямо. Настройте дозата на по-ниско ниво.• Използван е прекалено много препарат за миене. |
| По чашите и съдовете има петна и изсъхнали капки вода. | <ul style="list-style-type: none">• Освободеното количество гланц за съдове не е достатъчно. Настройте дозата на по-високо.• Причината може да бъде качеството на гланца за съдове. |
| Вътрешната част на уреда е мокра. | <ul style="list-style-type: none">• Това не е дефект на уреда. По стените на уреда има конденз. |
| Необичайна пяна по време на измиването. | <ul style="list-style-type: none">• Използвайте препарат, специално създаден за съдомиялни машини.• Използвайте препарат от друг производител.• Не измивайте предварително съдовете под течаща вода. |

| Проблем | Възможна причина и решение |
|--|--|
| Следи от ръжда по приборите. | <ul style="list-style-type: none"> • Във водата, използвана за измиване, има прекалено много сол. Вижте настройката на омекотителя на водата. • Сребърните прибори и приборите от неръждаема стомана са поставени заедно. Не поставяйте сребърни прибори и такива от неръждаема стомана близо едни до други. |
| В края на програмата в отделението има остатъци от препарат за измиване. | <ul style="list-style-type: none"> • В дозатора е заседнала таблетка, която не е отмита от водата. • Водата не отмива препарата от дозатора. Уверете се, че пръскачките не са блокирани или запушени. • Уверете се, че съдовете в кошниците не пречат на капака на дозатора за препарат да се отваря. |
| Миризми в уреда. | <ul style="list-style-type: none"> • Вижте глава „Грижа и почистване“. • Стартирайте програмата Machine Care с препарат за отстраняване на котлен камък или специален почистващ препарат за съдомиялни машини. |
| Отлагания от котлен камък върху съдовете, ваничката и от вътрешната страна на вратата. | <ul style="list-style-type: none"> • Нивото на сол е ниско. Проверете индикатора за допълване. • Капачката на контейнера за сол е разхлабена. • Чешмяната вода е твърда. Вижте настройката на омекотителя на водата. • Използвайте сол и задайте регенериране на омекотителя за вода, дори когато се използват комбинирани таблетки. Вижте настройката на омекотителя на водата. • Стартирайте програмата Machine Care с препарат за отстраняване на котлен камък за съдомиялни машини. • Ако остатъците от варовик останат, почистете уреда с подходящите препарати. • Опитайте с друг препарат за измиване. • Свържете се с производителя на измивания препарат. |
| Потъмнели, обезцветени или нацърбени съдове. | <ul style="list-style-type: none"> • Уверете се, че в уреда се поставят единствено съдове, пригодени за използване в съдомиялна машина. • Внимателно зареждайте и изпразвайте кошницата. Вижте брошурата за зареждане на кошницата. • Поставяйте деликатните съдове в горната кошница. • Активирайте опцията GlassCare, за да осигурите специална грижа за стъклени изделия и деликатните предмети. |

Вижте „Преди първа употреба“, „Ежедневна употреба“ или „Полезни съвети“ за други възможни причини.

12.2 Проблеми с безжичната връзка

| Проблем | Възможна причина и решение |
|--|--|
| Активирането на безжичната връзка е неуспешно. | <ul style="list-style-type: none"> Грешен ИД или парола на безжична мрежа. Нулирайте настройването и го стартирайте отново, за да въведете правилните данни за вход. Вижте глава „Безжична връзка“. Има проблем със сигнала от безжичната мрежа. Проверете Вашата безжична мрежа и рутер. Рестартирайте рутера. Силата на сигнала на безжичната мрежа е слаба. Преместете рутера по-близо до съдомиялната. Безжичният сигнал се прекъсва от микровълнов уред, поставен близо до съдомиялната. Изключете микровълновия уред. Свържете се с Вашия доставчик на безжични услуги, ако има повнататъшни проблеми с безжичната мрежа. |
| Приложението не може да се свърже със съдомиялната. | <ul style="list-style-type: none"> Има проблем със сигнала от безжичната мрежа. Проверете Вашата безжична мрежа и рутер. Рестартирайте рутера. Проверете дали Вашето мобилно устройство е свързано към мрежата. Инсталиран е нов рутер или е променена конфигурацията на рутера. Конфигурирайте съдомиялната и мобилното устройство отново. Вижте глава „Безжична връзка“. Свържете се с Вашия доставчик на безжични услуги, ако има повнататъшни проблеми с безжичната мрежа. |
| Приложението не може да се свърже със съдомиялната чрез друга мрежа освен Вашата домашна безжична мрежа. Индикаторът  е червен или оранжев. | <ul style="list-style-type: none"> Връзката с облака е изгубена. Изчакайте връзката да бъде възстановена. |
| Приложението често не може да се свърже със съдомиялната. | <ul style="list-style-type: none"> Безжичният сигнал се прекъсва от микровълнов уред, поставен близо до съдомиялната. Изключете микровълновия уред. Избягвайте да ползвате микровълновата фурна и дистанционния старт едновременно. Силата на сигнала на безжичната мрежа е слаба. Преместете рутера колкото е възможно по-близо до съдомиялната или обмислете възможността да закупите устройство за увеличаване на безжичния обхват. |

13. ТЕХНИЧЕСКИ ДАННИ

| | | |
|--------------------------------------|--|-----------------------|
| Размери | Ширина/височина/дълбочина (мм) | 596 / 818 - 898 / 560 |
| Електрическо свързване ¹⁾ | Напрежение (V) | 200 - 240 |
| | Честота (Hz) | 50 - 60 |
| Налягане на водоподаването | Мин./макс. МПа (бар) | 0.05 (0.5) / 1 (10) |
| Водоподаване | Студена или гореща вода (°C) ²⁾ | мин. 5 - макс. 60 |

- 1) Вижте табелката с данни за други стойности.
- 2) Ако топлата вода идва от алтернативен източник на енергия (напр. слънчеви панели), използвайте подаването на топла вода, за да намалите консумацията на енергия.

13.1 Връзка към базата данни на EU EPREL

QR кодът върху етикета за енергийна категория, доставен с уреда, предоставя интернет връзка към регистрацията на уреда в базата данни на Европейския регистър на продуктите за енергийно етикетиране (EPREL). Запазете етикета за енергийна категория за справка, както и ръководството за потребители и всички други документи, предоставени с уреда.

Може да намерите информация, свързана с производителността на продукта в базата данни на EU EPREL, като проследите линка <https://eprel.ec.europa.eu> и модела и продуктовия номер върху табелката с данни на уреда. Вижте глава „Описание на продукт“.

14. ОПАЗВАНЕ НА ОКОЛНАТА СРЕДА

Рециклирайте материалите със символа . Поставете опаковките в съответните контейнери за рециклирането им. Помогнете за опазването на околната среда и човешкото здраве, както и за рециклирането на отпадъци от електрически и електронни уреди. Не

изхвърляйте уредите, означени със символа , заедно с битовата смет. Върнете уреда в местния пункт за рециклиране или се обърнете към вашата общинска служба.

Üdvözljük az Electrolux világában! Köszönjük, hogy a mi készülékünket választotta.



Használattal kapcsolatos tanácsok, prospektusok, hibaelhárítási, szerviz- és javítási információk kérése:

www.electrolux.com/support

A változtatások jogát fenntartjuk.

TARTALOM

| | |
|--------------------------------------|----|
| 1. BIZTONSÁGI INFORMÁCIÓK..... | 32 |
| 2. BIZTONSÁGI UTASÍTÁSOK..... | 34 |
| 3. TERMÉKLEÍRÁS..... | 36 |
| 4. KEZELŐPANEL..... | 36 |
| 5. PROGRAM KIVÁLASZTÁSA..... | 37 |
| 6. ALAPBEÁLLÍTÁSOK..... | 40 |
| 7. VEZETÉK NÉLKÜLI KAPCSOLAT..... | 43 |
| 8. AZ ELSŐ HASZNÁLAT ELŐTT..... | 44 |
| 9. MINDENNAPI HASZNÁLAT..... | 45 |
| 10. TANÁCSOK ÉS TIPPEK..... | 48 |
| 11. ÁPOLÁS ÉS TISZTÍTÁS..... | 50 |
| 12. HIBAEELHÁRÍTÁS..... | 53 |
| 13. MŰSZAKI ADATOK..... | 58 |
| 14. KÖRNYEZETVÉDELMI TUDNIVALÓK..... | 58 |

1. ⚠ BIZTONSÁGI INFORMÁCIÓK

Az üzembe helyezés és használat előtt gondosan olvassa el a mellékelt útmutatót. A gyártó nem vállal felelősséget a helytelen beszerelés vagy használat miatt keletkezett sérülésekért és károkért. Tartsa biztonságos és elérhető helyen az útmutatót, hogy szükség esetén mindig a rendelkezésére álljon.

1.1 Gyermek és kiszolgáltatók személyi biztonsága

- Ezt a készüléket 8 év feletti gyermekek, csökkent fizikai, érzékelési vagy szellemi képességekkel rendelkező felnőttek, illetve megfelelő tudással vagy gyakorlattal nem rendelkező személyek csak felügyelet mellett, vagy abban az esetben használhatják, ha megfelelő oktatást kaptak a

készülék biztonságos használatára, és megértik az esetleges veszélyeket. A 8 évesnél fiatalabb gyermekek, illetve a súlyos, komplex fogyatékossgal élő személyek állandó felügyelet nélkül nem tartózkodhatnak a készülék közelében.

- Gondoskodni kell a gyermekek felügyeletéről, hogy ne játsszanak a készülékkel.
- A mosószeret tartsa távol a gyermekektől.
- A gyermekeket és a háziállatokat tartsa távol a készüléktől, amikor az ajtaja nyitva van.
- Gyermekek felügyelet nélkül nem végezhetnek tisztítási vagy karbantartási tevékenységet a készüléken.

1.2 Általános biztonság

- Ez a készülék kizárólag háztartási edények és evőeszközök tisztítására használható.
- Ezt a készüléket háztartási célú, beltérben történő használatra tervezték.
- Ez a készülék használható irodákban, szállodai vendégszobákban, panziókban, vendégházakban és más hasonló szálláshelyeken, ahol a használat nem haladja meg a háztartási használat (átlagos) szintjét.
- Ne változtassa meg a készülék műszaki jellemzőit.
- Az üzemi víznyomás (minimum és maximum) értékének 0.05 (0.5) / 1 (10) MPa (bar) között kell lennie.
- Ne lépje túl a megengedett legnagyobb töltetet (14 teríték).
- A botlásveszély elkerülése érdekében a készülék ajtaját nem szabad nyitva hagyni.
- Ha a hálózati kábel megsérül, azt a gyártónak vagy a hivatalos márkaszerviznek vagy más hasonlóan képzett személynek kell kicserélnie az elektromos veszélyhelyzet elkerülésének érdekében.
- FIGYELEM: A késeket és más, hegyes eszközöket helyezze a kosárba, a hegyükkel lefelé vagy vízszintesen.
- Bármilyen karbantartás előtt kapcsolja ki a készüléket, és húzza ki a hálózati csatlakozódugót a csatlakozóaljzatból.

- A készülék tisztításához ne használjon nagy nyomású vízszugart és/vagy gőzt.
- Ügyeljen arra, hogy a készülék alsó részén levő szellőzőnyílásokat (ha vannak) ne zárja le szőnyeg vagy egyéb tárgy.
- A készülék vízhálózatra történő csatlakoztatásához használja a mellékelt új tömlőkészletet. A régi tömlőket tilos újra használni.

2. BIZTONSÁGI UTASÍTÁSOK

2.1 Üzembe helyezés

FIGYELMEZTETÉS!

A készüléket csak képzett személy helyezheti üzembe.

- Távolítsa el az összes csomagolóanyagot.
- Ne helyezzen üzembe, és ne is használjon sérült készüléket.
- Tartsa be a készülékhez mellékelt üzembe helyezési útmutatóban foglaltakat.
- A készülék nehéz, ezért legyen körültekintő a mozgatásakor. Mindig használjon munkavédelmi kesztyűt és zárt lábbelit.
- Ne helyezze üzembe a készüléket olyan helyen, ahol a hőmérséklet 0 °C alatt van.
- A készüléket az üzembe helyezési követelményeknek megfelelő, biztonságos helyre telepítse.
- Biztonsági okokból ne használja a készüléket a bútorba való beépítés előtt.
- Ha a bútorlap nincs felszerelve, óvatosan nyissa ki a készülék ajtaját, nehogy megsérüljön. A beszerelés után ellenőrizze, hogy a műanyag fedelek a helyükön vannak-e. Az ajtó oldalain levő műanyag burkolóelemek sérülése vagy eltávolítása negatívan befolyásolhatja a készülék működését, és sérülésveszélyt okozhat. Ha a műanyag burkolat sérült, forduljon a hivatalos márkaszervizhez, és cserélje ki azt újra.

2.2 Elektromos csatlakozás

FIGYELMEZTETÉS!

Tűz- és áramütésveszély.

- Figyelem: a készüléket úgy tervezték, hogy az épületben lévő földelőcsatlakozáshoz kell telepíteni/ csatlakoztatni.
- Ellenőrizze, hogy az adattáblán szereplő adatok megfelelnek-e a helyi elektromos hálózat paramétereinek.
- Mindig megfelelően felszerelt, áramütés ellen védett aljzatot használjon.
- Ne használjon hálózati elosztókat és hosszabbító kábeleket.
- Ügyeljen a hálózati csatlakozódugó és a hálózati kábel épségére. Amennyiben a készülék hálózati vezetékét ki kell cserélni, a cserét márkaszervizünknel végeztesse el.
- Csak az üzembe helyezés befejezése után csatlakoztassa a hálózati csatlakozódugót a hálózati csatlakozóaljzatba. Ügyeljen arra, hogy a hálózati dugasz üzembe helyezés után is könnyen elérhető legyen.
- A készülék csatlakozásának bontására, soha ne a hálózati kábelnél fogva húzza ki a csatlakozódugót. A kábelt mindig a csatlakozódugónál fogva húzza ki.

2.3 Vízfűtés csatlakoztatása

FIGYELMEZTETÉS!

Vigyázat! Áramütés-veszély!

- Ügyeljen arra, hogy ne okozzon sérülést a vízcsöveken.
- Mielőtt új vagy hosszabb idő óta nem használt csövekhez csatlakoztatja javítás vagy új eszköz (pl. vízóra stb.) felszerelése után a készüléket, addig folyassa a vizet, amíg az teljesen ki nem tisztul.
- A készülék első használata közben és után ellenőrizze, hogy nem látható-e vízszivárgás.
- Ha a befolyócső megsérül, akkor azonnal zárja el a vízcsapot, majd húzza ki a csatlakozódugót a fali csatlakozóaljzatból. A befolyócső cseréje érdekében forduljon a márkaszervizhez.
- Elektromos áram hiányában a víz elleni védelmi rendszer nem aktív. Ebben az esetben fennáll a víz túlsordulásának veszélye.
- A befolyócső védőburkolattal ellátott belső vezetékkel, valamint biztonsági szeleppel rendelkezik.

2.4 Használat

- Ne tegyen gyúlékony anyagot vagy gyúlékony anyaggal szennyezett tárgyat a készülékbe, annak közelébe, illetve annak tetejére.
- A mosogatószer veszélyesek. Kövesse a mosószer csomagolásán feltüntetett biztonsági utasításokat.
- Ne igya meg és nem játsszon a készülékben lévő vízzel.
- Az edényeket a mosogatógépből csak a mosogatóprogram lejártá után vegye ki. Egy kevés mosogatószer maradhat az edényeken.
- Ne helyezzen tárgyakat, illetve ne fejtse ki nyomást a készülék nyitott ajtajára.
- A készülékből forró gőz törhet ki, ha a program működése közben kinyitja az ajtót.

2.5 Belső világítás



FIGYELMEZTETÉS!

Sérülésveszély!

- A készülék belső lámpával rendelkezik, amely akkor kapcsol be, amikor kinyitja az ajtót, vagy amikor az ajtó nyitva van és bekapcsolja a készüléket. A világítás

kikapcsol, amikor becsukja az ajtót, kikapcsolja a készüléket, vagy egy idő után automatikusan kikapcsol.

- A belső világítás cseréje érdekében forduljon a márkaszervizhez.

2.6 Szolgáltatások

- A készülék javítását bízza a márkaszervizre. Mindig eredeti cserealkatrészt használjon.
- Kérjük, ne feledje, hogy a házilag vagy nem szakértő által végzett javítás biztonsági következményekkel járhat, és érvénytelenítheti a jótállást.
- Az alábbi cserealkatrészek legalább 7 évig lesznek elérhetők a modell gyártásának megszűnése után: motor, keringető- és üritőszivattyú, fűtőberendezések és fűtőelemek, beleértve a hőszivattyúkat, csővezetékek és a kapcsolódó berendezések, beleértve a tömlőket, szelepeket, szűrőket és túlsordulásgátlókat, az ajtómechanizmushoz kapcsolódó szerkezeti és belső részegységek, nyomtatott áramkörti lapok, elektronikus kijelzők, nyomáskapcsolók, termosztátok és érzékelők, szoftver és a készülék belső szoftvere, beleértve a szoftver nullázását. Az alábbi cserealkatrészek legalább 10 évig lesznek elérhetők a modell gyártásának megszűnése után: ajtózsánér és tömítések, egyéb tömítések, szórókarok, leeresztő szűrők, belső rácsok/tartók és műanyag kiszolgáló egységek, mint például a kosarak és fedelek. Az időtartam elképzelhető, hogy hosszabb az Ön országában. További információért, kérjük, látogasson el a weboldalunkra.
- Kérjük, ne feledje, hogy ezen cserealkatrészek némelyikét kizárólag szakértő szerelő szerezheti be, és nem mindegyik alkatrész társítható minden modellhez.
- A termékben található izzó(k)ra és a külön kapható pótizzókra vonatkozó tudnivalók: Ezek az izzók arra készültek, hogy megfeleljenek a háztartási készülékekben fennálló szélsőséges fizikai feltételeknek, mint például hőmérséklet, rezgés, magas páratartalom, illetve arra használatosak, hogy jelezzék a készülék működési

állapotát. Nem alkalmasak egyéb felhasználásra, valamint helyiségek megvilágítására.

2.7 Ártalmatlanítás

FIGYELMEZTETÉS!

Sérülés- vagy fulladásveszély.

- Bontsa a készülék hálózati csatlakozását.
- Vágja le a hálózati tápkábelt, és helyezze a hulladékba.
- Szerelje le az ajtókilincset, hogy megakadályozza gyermekek és kedvenc állatok készülékben rekedését.

3. TERMÉKLEÍRÁS

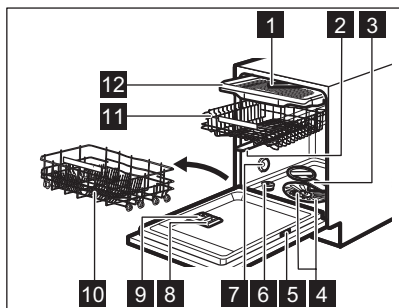

- 1 Mennyezeti szórókar
- 2 Felső szórókar
- 3 Alsó szórókar
- 4 Szűrők
- 5 Adattábla
- 6 Sótartály
- 7 Szellőző

- 8 Öblítőszer-adagoló
- 9 Mosószer-adagoló
- 10 Alsó kosár
- 11 Felső kosár
- 12 Evőeszközfiók

3.1 QR-kód az adattáblán

Az adattáblán QR-kód található, amely kétféleképpen használható.

A QR-kódot a mobilkészülékén lévő kamerával beolvassa átírányításra kerül az alkalmazás-áruházban található alkalmazásba. Kövesse a mobilalkalmazáson látható utasításokat az alkalmazás letöltéséhez.

A QR-kódot a alkalmazás szkennerevel beolvassa párosíthatja a mosogatógépet a mobilalkalmazásával.

4. KEZELŐPANEL

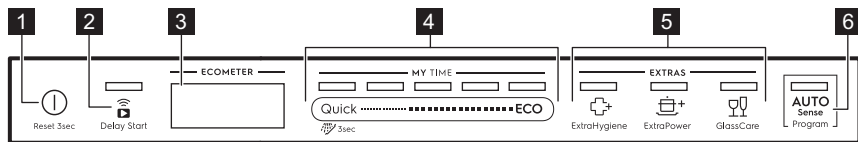

- 1 Be/Ki gomb / Visszaállítás gomb
- 2 Késleltetett indítás gomb / Távindítás gomb
- 3 Kijelző
- 4 MY TIME programválasztó sáv
- 5 Kiegészítő funkciók gomb (EXTRAS)

- 6 AUTO Sense programgomb

4.1 ECOMETER

A(z) ECOMETER jelzi, hogy a programválasztás miként befolyásolja a víz- és energiafogyasztást. Minél több sáv világít, annál alacsonyabb a fogyasztás. Az ECO

jelzi a leginkább környezetbarát programválasztást a normál szennyezettségű töltet esetén.



4.2 Jelzőfények a kijelzőn

| Visszajelző | Leírás |
|-------------|--|
| | Öblítőszer visszajelző. Akkor világít, ha az öblítőszer adagolót fel kell tölteni. Tekintse meg a Az első használat előtt. |
| | Só visszajelző. Akkor világít, ha a sótartályt fel kell tölteni. Tekintse meg a Az első használat előtt. |
| | Machine Care visszajelző. Akkor világít, ha a készülék belsejének tisztítása szükséges a Machine Care programmal. Tekintse meg a Ápolás és tisztítás. |
| | Szárítási szakasz visszajelző. Akkor világít, ha szárítási fázissal rendelkező programot választ. Akkor villog, amikor a szárítási fázis működik. Tekintse meg a Program kiválasztása. |
| | Wi-Fi visszajelző. Világítani kezd, ha bekapcsolja a vezeték nélküli hálózatot. Tekintse meg a Vezeték nélküli kapcsolat. |
| | Távindítás visszajelző. Világítani kezd, ha bekapcsolja a távindítás funkciót. Tekintse meg a Mindennapi használat. |
| | Delay Start visszajelző. Világítani kezd, ha késleltetett indítást állít be. Tekintse meg a Mindennapi használat. |
| | Szüneteltetés visszajelző. Villog, ha szünetelteti a mosogatási ciklust vagy a késleltetés visszaszámítását a készülék ajtajának kinyitásával. Tekintse meg a Mindennapi használat. |
| | Figyelmeztető visszajelzők. Akkor világítanak, ha a készülék meghibásodik. Tekintse meg a Hibaelhárítás. |

5. PROGRAM KIVÁLASZTÁSA

5.1 MY TIME

Válasszon ki egy megfelelő programot annak időtartama alapján.

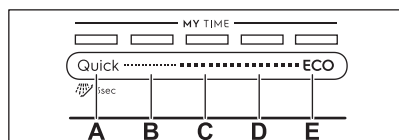

- A. • **Quick** a legrövidebb program (**30min**), amely enyhén és frissen szennyezett edények mosogatására alkalmas.
- **Előöblítés (15min)** egy olyan program, amely az ételmaradványok leöblítésére használható.

Megakadályozza a kellemetlen szagok kialakulását a készülékben. Ne használjon öblítőt ehhez a programhoz.

- B. **1h** olyan program, amely a frissen vagy enyhén rászáradt étellel szennyezett edények mosogatására alkalmas.
- C. **1h 30min** olyan program, amely normál mértékben szennyezett darabok mosogatására és szárítására alkalmas.
- D. **2h 40min** olyan program, amely erősen szennyezett darabok mosogatására és szárítására alkalmas.
- E. A(z) **ECO** a leghosszabb program, amellyel a leghatékonyabb víz- és energiafogyasztás mellett mosogathatja

el a normál mértékben szennyezett edényeket és evőeszközöket. ¹⁾

5.2 AUTO Sense

Ezzel a programmal a mosogatógép érzékeli a szennyeződés mértékét és az edények mennyiségét. Beállítja a szükséges hőmérsékletet és a vízmennyiséget, illetve a mosogatás időtartamát.

5.3 EXTRAS

Állítsa be a programválasztást az igényeinek megfelelően a EXTRAS bekapcsolásával.

Az  ExtraHygiene higiénikusabb eredményt biztosít azért, hogy a hőmérsékletet legalább 10 percen keresztül 65 és 70 °C között tartja az utolsó öblítési fázisban.

5.5 Programok áttekintése

| Program | Mosogatógép betöltés | Szennyezettség mértéke | Programszakaszok | EXTRAS |
|--|--|---|---|---|
| Quick | Főzőedények, evőeszközök | Friss | <ul style="list-style-type: none">Mosogatás 50 °C-onKözbenső öblítésBefejező öblítés 45 °C-onAirDry ¹⁾ | <ul style="list-style-type: none">ExtraPowerGlassCareExtraHygiene |
|  Előöblítés | Minden | Minden | <ul style="list-style-type: none">Előmosás | Nem alkalmazható |
| 1h | Főzőedények, evőeszközök | Friss vagy enyhén rászáradt ételmaradék | <ul style="list-style-type: none">Mosogatás 60 °C-onKözbenső öblítésBefejező öblítés 50 °C-onAirDry ¹⁾ | <ul style="list-style-type: none">ExtraPowerGlassCareExtraHygiene |
| 1h 30min | Főzőedények, evőeszközök, edények és serpenyők | Normál mértékben, enyhén rászáradt étel | <ul style="list-style-type: none">Mosogatás 60 °C-onKözbenső öblítésBefejező öblítés 55 °C-onSzáritásAirDry ¹⁾ | <ul style="list-style-type: none">ExtraPowerGlassCareExtraHygiene |

A  ExtraPower kiegészítő funkció javítja a beállított program mosogatási hatékonyságát. A kiegészítő funkció növeli a mosogatási hőmérsékletet és időtartamot.

A  GlassCare kiegészítő funkció megakadályozza a kényes töltetek, különösen az üvegedények károsodását. A kiegészítő funkció meggátolja a kiválasztott programnál a mosogatási hőmérséklet gyors változásait, és lecsökkenti azt 45 °C-ra.

5.4 Extrák az alkalmazásban

Csatlakoztassa mosogatógépét az alkalmazáshoz a további mosogatási lehetőségek eléréséhez. Tekintse meg a Vezeték nélküli kapcsolatot.

¹⁾ Ezt a programot használják tesztprogramként a bevizsgáló intézetek. Ez a program szolgál a 2019/2022 számú Ecodesign tanácsi rendeletnek (EU) való megfelelés megállapítására.

| Program | Mosogatógép betöltés | Szennyezettség mértéke | Programszakaszok | EXTRAS |
|--------------|---|---|--|--|
| 2h 40min | Főzőedények, evőeszközök, edények és serpenyők | Normáltól erős mértékig rászáradt étel | <ul style="list-style-type: none"> • Előmosás • Mosogatás 60 °C-on • Közbenső öblítés • Befejező öblítés 60 °C-on • Szárítás • AirDry 1) | <ul style="list-style-type: none"> • ExtraPower • GlassCare • ExtraHygiene |
| ECO | Főzőedények, evőeszközök, edények és serpenyők | Normál mértékben, enyhén rászáradt étel | <ul style="list-style-type: none"> • Előmosás • Mosogatás 45 °C-on • Közbenső öblítés • Befejező öblítés 45 °C-on • Szárítás • AirDry 1) | <ul style="list-style-type: none"> • ExtraPower • GlassCare • ExtraHygiene • ExtraSilent 2) |
| AUTO Sense | Főzőedények, evőeszközök, edények és serpenyők | Minden | <ul style="list-style-type: none"> • Előmosás • Mosogatás 50 - 60 °C-on • Közbenső öblítés • Befejező öblítés 60 °C-on • Szárítás • AirDry 1) | Nem alkalmazható |
| Machine Care | A készülék belsejének tisztítása. Tekintse meg a Ápolás és tisztítás. | | <ul style="list-style-type: none"> • Tisztítás 70 °C-on • Közbenső öblítés • Befejező öblítés • AirDry 1) | Nem alkalmazható |

1) Automatikus ajtónyitás a szárítási fázisban. Tekintse meg a Alapbeállítások.

2) Csak az alkalmazáson keresztül érhető el.

Fogyasztási értékek

| Program 1)2) | Víz (l) | Energia (kWh) | Időtartam (perc) |
|---------------------|---------|---------------|------------------|
| Quick | 11.0 | 0.620 | 30 |
| Előöblítés | 5.0 | 0.010 | 15 |
| 1h | 11.8 | 0.970 | 60 |
| 1h 30min | 11.9 | 1.110 | 90 |
| 2h 40min | 11.9 | 1.210 | 160 |
| ECO | 10.9 | 0.488 | 310 |
| AUTO Sense | 12.1 | 1.220 | 170 |
| Machine Care | 10.6 | 0.710 | 60 |

1) A víz nyomása és hőmérséklete, a hálózati feszültség ingadozásai, a kiegészítő funkciók, az edények mennyisége és a szennyeződés mértéke módosíthatja az értékeket.

2) A programokhoz tartozó értékek csak tájékoztató jellegűek a ECO program kivételével.

Információ a bevizsgáló intézetek számára

Ha a teljesítmény-tesztek (pl. EN60436 szerinti) végrehajtására vonatkozó információkra van szüksége, küldjön e-mailt a következő címre:

info.test@dishwasher-production.com

A kérsben szerepeljen a termékszám (PNC), mely az adattáblán olvasható.

Minden egyéb, a mosogatógépet érintő kérdésben a készülékhez mellékelt szervizkönyv nyújt útmutatást.

6. ALAPBEÁLLÍTÁSOK

A készülék személyre szabásához az egyéni igényeinek megfelelően módosíthatja az alapbeállításokat.

| Beállítások | Értékek | Leírás |
|--------------------------|--|---|
| Vízkeménység | 1 – 10 (alapértelmezett: 5) | Állítsa be a vízlágyító szintjét a körzetében meglévő víz-keménységnek megfelelően. 1) |
| Öblítőszer szintje | 0 – 6 (alapértelmezett: 6) | Az öblítőszer szintjét az előírt adagolásnak megfelelően állítsa be. 1) |
| Befejezés jelzőhang | BE KI (alapértelmezett) | A program futásának végét jelző hangjelzés be- vagy kikapcsolása. 1) |
| Automata ajtónyitás | BE (alapértelmezett) KI | A AirDry funkció be- vagy kikapcsolása. 1) |
| Nyomógomb hangok | BE (alapértelmezett) KI | A billentyűhangok be- vagy kikapcsolása. |
| Padlóra vetítés | BE (alapértelmezett) KI | A TimeBeam funkció be- vagy kikapcsolása. 1) |
| Fényerő | 0 - 9 | A kijelző fényerejének beállítása. |
| Nyelv | Nyelvek listája (alapértelmezett: angol) | A megfelelő nyelv beállítása. |
| Beállítások törlése | IGEN NEM | Gyári beállítások visszaállítása. A beállítás nem állítja vissza a vezeték nélküli kapcsolat beállítását. A beállítás nem állítja vissza a ciklusszámlálót. |
| WiFi | BE KI (alapértelmezett) | A vezeték nélküli csatlakozás be- vagy kikapcsolása. 2) |
| Hálózat | Jelerősség IP MAC | A hálózati kapcsolatra vonatkozó adatok ellenőrzése. |
| Elfelejtette a hálózatot | IGEN NEM | A hálózat hitelesítő adatainak visszaállítása. 2) |
| Termékszám | Szám | Ellenőrizze a készülék PNC számát. 1) |
| Counter (ciklusszámláló) | Szám | Ellenőrizze a befejezett mosogatási ciklusok számát. A 65535 elérése után a ciklusszámláló újraindul. |

1) További részletekért olvassa el a fejezet többi részét is.

2) További részletekért olvassa el a "Vezeték nélküli kapcsolat" fejezetet.

6.1 Beállítás üzemmód

Navigálás a beállítás üzemmódban

Beállítás üzemmódban a MY TIME választósáv segítségével lehet mozogni.

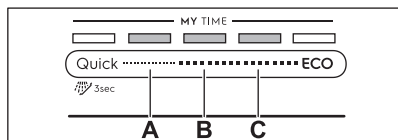

- A. Előző gomb
- B. Ok gomb
- C. Tovább gomb

A **Előző** és **Tovább** gombbal válthat az alapbeállítások között, illetve módosíthatja azok értékét.

Az **Ok** gombbal lehet belépni a kiválasztott beállításba, és megerősíteni értékének módosítását.

Belépés a beállítás üzemmódba

A beállítás üzemmódba a program elindítása előtt lehet belépni. A program futása közben nem lehet belépni a beállítás üzemmódba.

A beállítás üzemmódba lépéshez tartsa nyomva egyszerre a Quick és **ECO** gombot kb. 3 másodpercig.

- A **Előző**, **Ok** és **Tovább** gombhoz társított visszajelzők világitani kezdenek.
- A kijelző az első elérhető beállítást és annak aktuális értékét jeleníti meg.

Beállítás módosítása

Győződjön meg arról, hogy a készülék beállítás üzemmódban van.

1. A **Előző** vagy **Tovább** segítségével válassza ki a kívánt beállítást.

A kijelzőn a beállítás neve és annak aktuális értéke jelenik meg.

2. A beállítás elindításához nyomja meg az **Ok** gombot.

A kijelzőn a rendelkezésre álló értékek jelennek meg.

3. Az érték módosításához nyomja meg a **Előző** vagy **Tovább** gombot.
4. A beállítás megerősítéséhez nyomja meg a **Ok** gombot.
 - Az új beállítás mentése megtörtént.
 - A kijelző visszatér az alapbeállítások listához.
5. A beállítási üzemmódból való kilépéshez tartsa nyomva egyszerre a Quick és **ECO** gombot kb. 3 másodpercig.

A készülék visszatér programválasztási üzemmódba.

A mentett beállítások mindaddig érvényben maradnak, míg másikat nem választ.

6.2 Vízlágyító

A vízlágyító a vezetékes vízben található ásványi anyagok eltávolítására szolgál, amelyek hátrányosan befolyásolnák a mosogatás eredményességét, valamint rongálnák a készüléket.

Annál keményebb a víz, minél többet tartalmaz ezekből az ásványi anyagokból. A vízkeménységet különböző mértékegységekkel mérik.

A vízlágyítót a hálózati víz jellemző keménységéhez kell beállítani. A víz keménységét illetően a helyi vízműtől kaphat tájékoztatást.

A használt mosószer típusától függetlenül állítsa be a megfelelő vízlágyító szintet a jó mosási eredmény és a só visszajelző aktív állapotának biztosítása érdekében.



A sót tartalmazó kombinált mosogatószer-tabletták nem elég hatékonyak a kemény víz lágyításához.

Vízkeménység

| Német fok (°dH) | Francia fok (°fH) | mmol/l | mg/l (ppm) | Clarke keménységi fok | Vízlágyító szintje |
|-----------------|-------------------|-----------|------------|-----------------------|--------------------|
| 47 - 50 | 84 - 90 | 8.4 - 9.0 | 835 - 904 | 58 - 63 | 10 |
| 43 - 46 | 76 - 83 | 7.6 - 8.3 | 755 - 834 | 53 - 57 | 9 |
| 37 - 42 | 65 - 75 | 6.5 - 7.5 | 645 - 754 | 46 - 52 | 8 |
| 29 - 36 | 51 - 64 | 5.1 - 6.4 | 505 - 644 | 36 - 45 | 7 |
| 23 - 28 | 40 - 50 | 4.0 - 5.0 | 395 - 504 | 28 - 35 | 6 |
| 19 - 22 | 33 - 39 | 3.3 - 3.9 | 325 - 394 | 23 - 27 | 5 1) |
| 15 - 18 | 26 - 32 | 2.6 - 3.2 | 255 - 324 | 18 - 22 | 4 |
| 11 - 14 | 19 - 25 | 1.9 - 2.5 | 185 - 254 | 13 - 17 | 3 |
| 4 - 10 | 7 - 18 | 0.7 - 1.8 | 70 - 184 | 5 - 12 | 2 |
| <4 | <7 | <0.7 | <70 | < 5 | 1 2) |

1) Gyári beállítás.

2) Ne használjon sót ennél a szintnél.

A vízlágyító automatikus regenerálási folyamaton megy keresztül. **2)**

6.3 Öblítőszer szintje

Az öblítőszer lehetővé teszi, hogy az edények folt- és csíkmentesen száradjanak. Az öblítőszer adagolása a forró vizes öblítési fázis alatt automatikusan történik. Az adagolt öblítőszer mennyisége állítható.

Ha az öblítőszer-adagoló üres, a kijelzőn a  visszajelző és a **Kevés az öblítőszer.** üzenet jelenik meg. Ha kizárólag kombinált mosogatószer-tablettákat használ, és a

szárítási eredmények megfelelőek, az öblítőszer-adagoló és a feltöltésére figyelmeztető üzenet kikapcsolható. Azonban a legjobb szárítási eredmény eléréséhez mindig használjon öblítőszer, és tartsa bekapcsolva a figyelmeztető üzenetet.

Az öblítőszer-adagoló és az üzenet kikapcsolásához állítsa az öblítőszer szintjét 0 értékre.

6.4 Befejezés jelzőhang

A program végének jelzésére beállíthat egy hangjelzést.

2) A vízlágyító helyes működéséhez a vízlágyító eszköz gyantáját rendszeresen regenerálni szükséges. Ez az eljárás automatikus, és része a mosogatógép normál működésének. Akkor fordul elő, amikor az előírt mennyiségű vizet elhasználták az előző regenerálási folyamat óta. A víz mennyisége a vízlágyító szintjétől függ: 1 - 250 l, 2 - 100 l, 3 - 62 l, 4 - 47 l, 5 - 25 l, 6 - 17 l, 7 - 10 l, 8 - 5 l, 9 - 3 l, 10 - 3 l. A regenerálási folyamat az utolsó öblítés és a program vége között indul el. Ha a vízlágyító szintje magasra van állítva, akkor a regenerálás a program közepén is bekövetkezhet, még az öblítés előtt (kétszer a program során). A regenerálás elindítása nincs hatással a ciklus időtartamára, hacsak nem a program közepén vagy rövid szárítási szakasszal rendelkező program végén történik. Ezekben az esetekben a regenerálás meghosszabbítja a program teljes időtartamát 5 perccel. Következésképpen a vízlágyító 5 perc hosszúságú öblítése ugyanabban a ciklusban vagy a következő program elején kezdődhet el. Ez a tevékenység a program teljes vízfogyasztását további 4 l, míg teljes energiafogyasztását további 2 Wh növeli. A vízlágyító öblítése teljes szivattyúzással fejeződik be. A vízlágyító minden elvégzett öblítése (melyből egynél több is lehet ugyanabban a ciklusban) további 5 perccel hosszabbíthatja meg a program időtartamát, függetlenül attól, hogy a program elején vagy közepén történik meg. Az ebben a részben említett összes fogyasztási érték megfelel az aktuálisan érvényes szabványnak laboratóriumi körülmények között, 2,5 mmol/l vízkeménységgel (vízlágyító: 3. szint) a következő szabályozásnak megfelelően: a Bizottság (EU) 2019/2022 rendelete. A víz hőmérséklete, a víznyomás és a hálózati feszültség ingadozásai módosíthatják az értékeket.



Hangjelzések hallhatók akkor is, ha a készülék meghibásodik. Nincs lehetőség ezen jelzések kikapcsolására.

6.5 AirDry

A AirDry kiegészítő funkcióval jobb szárítási eredmény érhető el. A szárítási szakasz közben a készülék ajtaja automatikusan kinyílik, és nyitva marad.

Az AirDry kiegészítő funkció automatikusan bekapcsol minden program esetén, az Előöblítés kivételével.

A szárítási fázis és az ajtó nyitva tartásának időtartama a kiválasztott programtól és kiegészítő funkcióktól függően változik.

Amikor az AirDry funkció kinyitja az ajtót, a kijelzőn megjelenik a futó program fennmaradó időtartama.

VIGYÁZAT!

Az automatikus ajtónyitást követő 2 percen belül ne próbálja meg az ajtót becsukni. Ez kárt tehet a készülékben.

VIGYÁZAT!

Ha gyermekek férnek hozzá a készülékhez, javasoljuk, hogy kapcsolja ki az AirDry funkciót. Az ajtó automatikus nyitása veszélyt jelenthet.

6.6 TimeBeam

A TimeBeam funkció a készülék ajtaja alatti padlóterületre vetíti ki az alábbi információkat:

- A program indításakor a program időtartamát.
- **0:00** és **CLEAN**, amikor a program véget ér.
- **DELAY** feliratot és a késleltetett indításig hátralévő időt.
- Riasztási kódot, ha a készülék meghibásodott.



Amikor az AirDry funkció kinyitja az ajtót, a TimeBeam kikapcsol. A folyamatban lévő programból hozzávetőlegesen hátralévő idő ellenőrzéséhez tekintse meg a kezelőpanel kijelzőjét.

6.7 Termékszám

Ha a márkaszervizhez fordul, adja meg a készülék termékszámát (Termékszám).

Ez a szám a készülék ajtaján levő adattáblán található. A számot a kijelzőn is ellenőrizheti. A szám megtekintéséhez válassza a **Termékszám** pontot a beállítás listából.

7. VEZETÉK NÉLKÜLI KAPCSOLAT

Elsőként csatlakoztathatja mosogatógépét az otthoni hálózathoz, majd hozzákapcsolhatja mobil eszközeihez az alkalmazás használatával. Ez a funkció lehetővé teszi a mosogatógép távvezérlését és felügyeletét.

Wi-Fi-modul paramétereit

| | |
|-------------------|-------------------|
| Wi-Fi-modul | NIUS-SA |
| Frekvencia | 2,412 - 2,472 GHz |
| Protokoll | IEEE 802.11b/g/n |
| Max. teljesítmény | <20 dBm |
| Titkosítás | WPA, WPA2 |

7.1 A mosogatógép csatlakoztatása a hálózathoz és az alkalmazáshoz

A mosogatógép csatlakoztatásához a következőkre lesz szükség:

- Vezeték nélküli hálózat internetkapcsolattal.
 - A vezeték nélküli hálózathoz csatlakoztatott mobil eszköz.
1. Az alkalmazás letöltéséhez olvassa be a használati útmutató hátoldalán található QR-kódot. Az alkalmazást közvetlenül az alkalmazásáruházból is letöltheti.
 2. Kövesse az alkalmazás utasításait.
 3. Kapcsolja be a mosogatógépet.

4. A vezeték nélküli kapcsolat aktiválásához kövesse az alábbi két módszer egyikét:

- Tartsa egyszerre lenyomva a  és Quick gombokat 2 másodpercig.
- Lépjen a beállítás üzemmódba, válassza ki a **WiFi** beállítást, majd módosítsa az értékeket erre: **BE**.

A kijelzőn a következők láthatók: **Wi-Fi indítása**, majd **Wi-Fi rendben**.

5. Amikor a készülék kéri, adja meg az otthoni hálózat hitelesítő adatait az alkalmazásban.



Ha a hitelesítő adatokat nem adja meg, a mosogatógép kikapcsolja a vezeték nélküli csatlakozást bizonyos idő eltelte után.

Ha a kapcsolódás sikerült, a mosogatógép kijelzőjén **Csatlakoztatás sikeres** jelenik meg. Tekintse meg a "Mindennapi használat" fejezetet a távindítás bekapcsolásához.



Ha a csatlakozás sikertelen, vagy a kijelzőn a **Frissítés** jelenik meg, olvassa el a "Hibaelhárítás" c. fejezetet.

A művelet törléséhez nyomja meg bármelyik aktív gombot, majd erősítse meg a törlést. Másik lehetőségként kapcsolja ki a készüléket, majd kapcsolja újra be.

7.2 A vezeték nélküli kapcsolat kikapcsolása

Lépjen a beállítás üzemmódba, válassza ki a **WiFi** beállítást, majd módosítsa az értékét erre: **KI**.

7.3 A vezeték nélküli kapcsolat bekapcsolása

Lépjen a beállítás üzemmódba, válassza ki a **WiFi** beállítást, majd módosítsa az értékét erre: **BE**.

A távoli indítás aktiválásához olvassa el a "Mindennapi használat" című fejezetet.

7.4 A hálózati hitelesítő adatok visszaállítása

Ha másik vezeték nélküli hálózathoz szeretne csatlakozni, vagy frissíteni szeretné az aktuális hálózat hitelesítő adatait, állítsa alaphelyzetbe a hálózati hitelesítő adatokat.

Lépjen be a Beállítás üzemmódba, és kapcsolja be a **Elfelejtette a hálózatot** beállítást.

Kialszik a  visszajelző.

A hálózat új hitelesítő adatainak megadásához csatlakoztassa a mosogatógépet a hálózathoz és az alkalmazáshoz. Kövesse a fejezet korábbi utasításait.

8. AZ ELSŐ HASZNÁLAT ELŐTT

1. **Állítsa be a vízlágyító szintjét a vízkeménységnek megfelelően.**
2. Töltse fel a sótartályt.
3. Töltse fel az öblítőszer-adagolót.
4. Nyissa meg a vízcsapot.
5. A gyártási folyamat maradványainak eltávolításához indítson el egy Quick programot. Ne használjon mosogatószert, és ne töltsen meg a kosarakat.

Miután elindít egy programot, a készülék kb. 5 percen keresztül regenerálja a vízlágyítóban lévő gyantát. A mosogatási fázis csak akkor kezdődik meg, amikor a fenti művelet véget ért. Ez a műveletsor rendszeres időközönként ismétlődik.

8.1 A sótartály

VIGYÁZAT!

Kizárólag mosogatógépekhez való regenerációs só használjon. Ne használjon konyhasót.

A só a vízlágyítóban a gyanta regenerálására, valamint a napi használat során a megfelelő mosogatási eredmény biztosítására szolgál.

A sótartály feltöltése

1. Fordítsa el a sótartály kupakját az óramutató járásával ellentétes irányba, majd vegye le.
2. Tegyen 1 liter vizet a sótartályba (csak első alkalommal).
3. Töltse fel a sótartályt regeneráló sóval (amíg teljesen fel nem töltődik).



4. Óvatosan rázza meg a tölcserát a fogantyújánál, hogy a legutolsó szemcse is betöltődjön.
5. Távolítsa el a sótartály nyílása körüli sót.

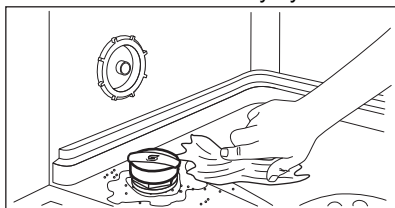

6. A sótartály bezárásához fordítsa el a kupakot az óramutató járásával megegyező irányba.

⚠ VIGYÁZAT!

Víz és só juthat ki a töltés során a sótartályból. A korrózió megelőzése érdekében töltse fel a sótartályt, majd azonnal indítson el egy teljes mosogatószeres mosogatási ciklust.

8.2 Az öblítőadagoló feltöltése

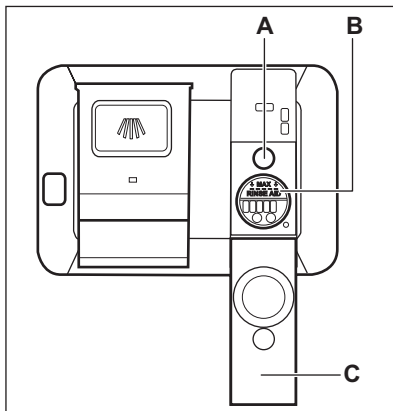

⚠ VIGYÁZAT!

A rekeszt (B) csak öblítőszerhez használja. Ne töltsön bele mosogatószert.

⚠ VIGYÁZAT!

Csak mosogatógépekhez készült öblítőszerrel használjon.

1. Nyissa ki a fedelet (C).
2. Töltse fel az adagolót, (B) amíg az öblítőszer szintje el nem éri ezt a jelölést: „MAX”.
3. A kiömlött öblítőszerrel nedvszívó törölkendővel távolítsa el, hogy a mosogatóprogram alatt megakadályozza a túlzott habképződést.
4. Zárja be a fedelet. Ügyeljen arra, hogy a helyére rögzüljön.



Töltse fel az öblítőszer-adagolót, ha a visszajelző (A) ha a visszajelző átlátszó.

9. MINDENNAPI HASZNÁLAT

1. Nyissa meg a vízcsapot.
2. Tartsa nyomva a ① gombot, amíg a készülék be nem kapcsol.
3. Töltse fel sótartályt, ha az üres.
4. Töltse fel az öblítőszer-adagolót, ha az üres.

5. Helyezze be a mosogatni kívánt edényeket.
6. Töltse be a mosogatószert.
7. Válasszon ki és indítson el egy programot.
8. Zárja el a vízcsapot, amikor a program véget ér.

9.1 A mosogatószer használata

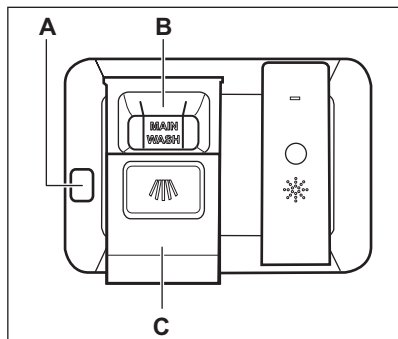

⚠ VIGYÁZAT!

Csak mosogatógépekhez készült, speciális mosogatószeret használjon.

1. Nyomja meg a kioldó gombot (A) a fedél kinyitásához (C).
2. Töltse a mosogatószer (gél, por vagy tabletta) a rekeszbe (B).
3. Ha előmosás kiegészítő funkcióval rendelkezik a program, tegyen egy kevés mosogatószer a készülék ajtajának belső részébe.
4. Zárja be a fedelet. Ügyeljen arra, hogy a fedél a helyére rögzüljön.



Az adagolandó mosogatószer-mennyiséggel kapcsolat további tájékoztatásért olvassa el a termék csomagolásán található gyártói útmutatásokat. A normál mértékben szennyezett edények mosogatására általában 20 - 25 ml gél mosogatószer elegendő.



A rekeszben (B) lévő két függőleges borda felső vége jelzi a géladagoló (max. 30 ml) maximális feltöltési szintjét.

9.2 Távindítás

Kapcsolja be a funkciót a mosogatógép alkalmazáson keresztül történő távvezérléséhez és felügyeletéhez.

A távvezérelt indítás bekapcsolása

Győződjön meg róla, hogy a visszajelző világít, illetve, hogy a készüléke hozzá lett adva az alkalmazáshoz. Ha nem, olvassa el a "Vezeték nélküli kapcsolat" fejezetet.

1. Nyomja meg a gombot.
 - A gombhoz tartozó visszajelző világít.
 - Kialszik a visszajelző.
 - Világít a visszajelző.
2. Csukja be a készülék ajtaját.
3. Használja az alkalmazást a készülék távoli üzemeltetéséhez.



Az ajtó nyitásával kikapcsolja a távoli indítást. Lásd jelen fejezet további információit.

A távvezérelt indítás kikapcsolása

Nyomja meg a gombot, amíg a kijelzőn meg nem jelenik a következő: **0h**.

- A gombhoz tartozó visszajelző kialszik.
- Kialszik a visszajelző.
- Világít a visszajelző.
- A készülék visszatér programválasztási üzemmódba.

9.3 Program kiválasztása és elindítása a MY TIME választósáv segítségével

1. Húzza keresztül az ujját a MY TIME választósávon a megfelelő program kiválasztásához.
 - A kiválasztott program jelzőfénye világítani kezd.
 - Az ECOMETER jelzi a víz- és energiafogyasztás szintjét.
 - A kijelző a program időtartamát mutatja.
2. Szükség szerint kapcsolja be a megfelelő EXTRAS kiegészítő funkciót.
3. Csukja be a készülék ajtaját a program elindításához.

9.4 A Előöblítés program kiválasztása és elindítása

1. A  Előöblítés kiválasztásához tartsa nyomva 3 másodpercig a **Quick** gombot.
 - A gombhoz tartozó visszajelző világít.
 - Az ECOMETER nem világít.
 - A kijelző a program nevét és időtartamát mutatja.
2. Csukja be a készülék ajtaját a program elindításához.

9.5 A EXTRAS kiegészítő funkció bekapcsolása

A program elindítása előtt a megfelelő kiegészítő funkciót minden egyes alkalommal külön ki kell választani. A kiegészítő funkciókat a program működése közben nem lehet be- vagy kikapcsolni. Nem minden kiegészítő funkció kompatibilis egymással.

1. Válasszon egy programot a MY TIME választósávon.
2. Nyomja meg a bekapcsolandó kiegészítő funkcióhoz tartozó gombot.
 - A gombhoz tartozó visszajelző világít.
 - Az ECOMETER és a program időtartama frissül.





A kiegészítő funkciók használata sok esetben megnöveli a víz- és energiafogyasztást, illetve meghosszabbítja a program időtartamát.

9.6 Hogyan lehet a AUTO Sense programot elindítani

1. Nyomja meg ezt: .
 - A gombhoz tartozó visszajelző világít.
 - A kijelző a program leghosszabb lehetséges időtartamát mutatja.
2. Csukja be a készülék ajtaját a program elindításához.

A készülék érzékeli a töltet típusát, és ennek megfelelő mosogatási ciklust állít be. A ciklus alatt az érzékelők többször bekapcsolnak, és a program kezdeti időtartama lerövidülhet.

9.7 Egy program indításának kéreltetése

1. Válasszon ki egy programot.
2. Nyomja meg kétszer ezt: .
A kijelzőn a következő látható: **1h**.
3. Annyiszor nyomja meg a  gombot, amíg a kívánt késleltetési idő meg nem jelenik a kijelzőn (1 és 24 óra között).
4. Csukja be a készülék ajtaját a visszazámlálás elindításához.

Amikor késleltetett indítást állít be, a távindítás funkció automatikusan aktiválódik.

A visszazámlálás időtartama alatt nincs lehetősége módosítani a kiválasztott programot. A késleltetés idejét az alkalmazáson keresztül módosíthatja.

Amikor a visszazámlálás befejeződött, automatikusan megkezdődik a program végrehajtása.

9.8 Ajtó kinyitása a készülék működése közben

Ha kinyitja az ajtót egy program futása közben, a mosogatási ciklus szünetelni fog. A kijelzőn a program fennmaradó időtartama látható. A kijelző alján levő folyamatjelző sáv a mosogatási ciklus pillanatnyi állapotát jelzi. A sáv hosszúsága a program hátralevő időtartamának megfelelően csökken. Az ajtó becsukása után a mosogatási ciklus a megszakítási ponttól folytatódik.

Az ajtó kinyitása kikapcsolja ezt a funkciót, ha a távindítás be van kapcsolva. Mielőtt becsukja az ajtót, kapcsolja be ismét a távindítást, máskülönben az ajtó becsukása után a mosogatási ciklus azonnal elindul. Az ajtó kinyitása nem deaktiválja a távindítást, ha a késleltetett indítás be van kapcsolva.

Ha kinyitja a készülék ajtaját a késleltetett indítás visszazámlálása közben, a visszazámlálás szünetelni fog. A kijelzőn a visszazámlálás pillanatnyi állapota jelenik meg. Az ajtó becsukása után a visszazámlálás folytatódik.



Ha az ajtót a készülék működése közben kinyitja, az módosíthatja a program energiafogyasztását és időtartamát.



Ha a szárítási fázis alatt 30 másodpercnél hosszabb időre kinyitja az ajtót, az éppen futó program kikapcsol. Ez nem történik meg, ha az ajtót a AirDry funkció nyitja ki.

9.9 Visszaszámlálás alatt a késleltetett indítás leállítása

Tartsa nyomva 3 másodpercig a  gombot. A készülék visszatér programválasztás üzemmódba.



Ha törli a késleltetett indítást, ismét ki kell választania a programot.

9.10 Futó program törlése

Tartsa nyomva 3 másodpercig a  gombot. A készülék visszatér programválasztás üzemmódba.



Egy új mosogatóprogram elindítása előtt ellenőrizze, hogy van-e mosogatószer a mosogatószer-adagolóban.

9.11 Auto Off funkció

Ha a készülék nem végez tevékenységet, az energiafogyasztás csökkentése érdekében ez a funkció kikapcsolja a készüléket.

A funkció az alábbiak esetén lép automatikusan működésbe:

- Miután a program véget ért:
- 10 perccel azután, ha a program nem indult el.

9.12 A program befejezése

Amikor a program kész, a kijelzőn **Edénytisztítás** jelenik meg.

A Auto Off funkció automatikusan kikapcsolja a készüléket.

A be/ki gombon kívül egyik gomb sem működik.



Ha a kijelzőn **Frissítés** jelenik meg, olvassa el a "Hibaelhárítás" fejezetet.

10. TANÁCSOK ÉS TIPPEK

10.1 Általános

Kövesse az alábbi ötleteket, melyek optimális tisztítási és szárítási eredményt biztosítanak a napi használat során, valamint segítséget nyújtanak a környezet megóvásában.

- Ha az edényeket mosogatógépből tisztítja a felhasználói útmutató utasításainak megfelelően, akkor általában alacsonyabb víz- és energiafogyasztás érhető el, mint a kézzel való mosogatásnál.
- A mosogatógépet teljesen pakolja meg a víz- és energiamegtakarítás érdekében. A legjobb tisztítási eredmény eléréséhez az evőeszközöket a kosarakban a használati útmutató szerint rendezze el, és ne pakolja túl a kosarakat.
- Az edényeket ne öblítse le kézzel előzetesen. Ez növeli a víz- és

energiafogyasztást. Szükség szerint állítson be előmosogató szakasszal rendelkező programot.

- A nagyobb ételmaradékokat távolítsa el az edényekről, továbbá ürítse ki a csészéket és poharakat, mielőtt behelyezi azokat a készülékbe.
- Mielőtt a készülékbe helyezné, áztassa be vagy finoman dörzsölje meg az erősen odaégett ételmaradványokat tartalmazó edényeket.
- Ügyeljen arra, hogy a kosarakban az edények ne érjenek egymáshoz, illetve ne fedjék le egymást. Kizárólag ebben az esetben képes a víz megfelelően elérni és elmosogatni az edényeket.
- A mosogatószert, öblítőszeret és sóot használhatja különállóan, vagy használjon kombinált mosogatószer-tablettákat (pl.:

„Mind az 1-ben”). Kövesse a termék csomagolásán látható utasításokat.

- Válassza ki a töltet típusának és a szennyeződés mértékének megfelelő programot. A leghatékonyabb víz- és energiafogyasztás az ECO programmal érhető el.
- A vízkő lerakódásának megakadályozása a készülékben:
 - Töltse fel a sótartályt, amikor szükséges.
 - Az ajánlott mennyiségű mosogatószert és öblítőszer alkalmazza.
 - Ellenőrizze, hogy a vízlágyító aktuális szintje megfelel-e a használt víz keménységének.
 - Kövesse az „Ápolás és tisztítás” című fejezet utasításait.

10.2 Só, öblítőszer és mosogatószer használata

- Kizárólag mosogatógéphez forgalmazott só, öblítőszer és mosogatószert használjon. Egyéb termékek károsodást okozhatnak a készülékben.
- Az olyan környéken, ahol a víz kemény vagy nagyon kemény, javasoljuk a sima mosogatószer (további hatóanyagokkal nem rendelkező por, gél, tablettá), öblítőszer és só különálló használatát az optimális tisztítási és szárítási eredmény eléréséhez.
- Rövid programok során nem oldódnak fel teljesen a mosogatószer tabletták. A mosogatószer maradványok edényeken való lerakódásának megakadályozására hosszú programoknál használja a tablettákat.
- Mindig helyes mennyiségű mosogatószert használjon. Az elégtelen mennyiségű mosogatószer gyenge mosogatósi eredményhez, valamint vízkövesedéshez vezet. Ha túl sok mosogatószert alkalmaz lágy vagy lágyított víznél, az edényeken mosogatószer maradványok maradnak. A mosogatószer mennyiségét a vízkeménység alapján állítsa be. További információkért olvassa el a mosogatószer csomagolásán található útmutatásokat.
- Mindig helyes mennyiségű öblítőszer használjon. Az elégtelen mennyiségű öblítőszer csökkenti a szárítás

eredményességét. Túl sok öblítőszer alkalmazása esetén az edényeken kékes réteg jön létre.

- Úgyeljen arra, hogy a vízlágyító szintje megfelelő legyen. Ha a szint túl magas, a vízben a só megnövelt mennyisége az evőeszközök rozsdásodását eredményezheti.

10.3 Mit tegyek, ha szeretném abbahagyni a kombinált mosogatószer-tabletták használatát?

Külön mosogatószer, só és öblítőszer használatának megkezdése előtt végezze el az alábbi lépéseket:

1. Állítsa be a legmagasabb szintet a vízlágyítóban.
2. Ellenőrizze, hogy tele van-e a sótartály és az öblítőszer-adagoló.
3. Indítsa el a Quick programot. Ne töltsön be mosogatószert, és ne töltsön meg a kosarakat.
4. A program lefutása után állítsa be a vízlágyítót a lakhelyén levő vízkeménységnek megfelelően.
5. Állítsa be az adagolt öblítőszer mennyiségét.

10.4 Programindítás előtt

A kiválasztott program elindítása előtt győződjön meg az alábbiakról:

- A szűrők tiszták, illetve a helyükön vannak.
- A sótartály kupakja rendesen záródik.
- A szórókarok nincsenek eltömődve.
- Van elegendő só és öblítőszer (ha nem kombinált mosogatószer-tablettákat használ).
- Megfelelő az edények elhelyezése a kosarakban.
- A kiválasztott program megfelel a töltet típusának és a szennyeződés mértékének.
- Mindig megfelelő mennyiségű mosogatószer van a gépben.

10.5 A kosarak bepakolása

- Mindig a kosarak teljes területét használja.
- A készülékben kizárólag mosogatógépben mosható eszközöket tisztítson.

- Ne tisztítsa a készülékben fából, szaruból, alumíniumból, ónból és sárgarézből készült tárgyakat, mivel azok megrepedhetnek, elgörbülhetnek, elszíneződhetnek, vagy felületük rücskössé válhat.
- Ne mosson a készülékben vizet felszívó darabokat (szivacsot, háztartási rongyot).
- Az üreges tárgyakat (pl. csészek, poharak és lábasok) nyílásukkal lefelé tegye be.
- Ügyeljen arra, hogy az üvegtárgyak ne érjenek egymáshoz.
- A könnyebb darabokat helyezze a felső kosárba. Ügyeljen arra, hogy az eszközök ne mozdulhassanak el.
- Az evőeszközöket és a kisebb tárgyakat helyezze az evőeszközfiókba.
- A nagyméretű tárgyak alsó kosárba helyezésének megkönnyítésére emelje fel a felső kosarat.

- A program elindítása előtt győződjön meg arról, hogy a szűrőkarok szabadon mozoghatnak.

10.6 A kosarak kipakolása

1. Hagyja lehűlni az edényeket, mielőtt kipakolná a készülékből. A forró edények könnyebben megsérülnek.
2. Először az alsó kosarat, majd a felső kosarat ürítse ki.



A program befejezése után még víz maradhat a készülék belső felületein.

11. ÁPOLÁS ÉS TISZTÍTÁS



FIGYELMEZTETÉS!

A Machine Care program futtatásától eltérő bármilyen karbantartás előtt kapcsolja ki a készüléket, és húzza ki a hálózati csatlakozódugót a csatlakozóaljzatból.



Az elszennyeződött szűrők és az eltömődött szűrőkarok rontják a mosogatás eredményességét. Rendszeresen ellenőrizze, és szükség esetén tisztítsa meg őket.

11.1 Machine Care

A Machine Care programmal hatékonyan megtisztíthatja a készülék belsejét. A program eltávolítja a vízkövet és a zsírlerakódásokat is.

Amikor a készülék azt érzékeli, hogy tisztítás szükséges, a kijelzőn a **Futtassa a**

MachineCare-t üzenet és a  visszajelző jelenik meg. Indítsa el a Machine Care programot a készülék belsejének tisztításához.

Hogyan lehet a Machine Care programot elindítani

A program elindítása előtt tisztítsa meg a szűrőket és szűrőkarokat.

1. Használjon kifejezetten mosogatógépekhez tervezett vízkőoldót vagy tisztítószert. Kövesse a termék csomagolásán látható utasításokat. Ne tegyen edényeket a kosarakba.
2. Tartsa egyszerre lenyomva a  és AUTO Sense gombot kb. 3 másodpercig.

A  visszajelző villog. A kijelző a program időtartamát mutatja.

3. Csukja be a készülék ajtaját a program elindításához.

Amikor a program véget ér, az emlékeztető üzenet kikapcsolásra kerül.

11.2 Belső tisztítás

- A készülék belsejét puha, nedves kendővel tisztítsa.
- Ne használjon súrolószert, súrolószivacsot, éles eszközt, erős vegyszert, fémszivacsot vagy oldószereket.

- Hetente egyszer törölje tisztára az ajtót, beleértve a gumitömítést is.
- A készülék hatékonyságának megőrzése érdekében legalább kéthavonta egyszer használjon mosogatógépekhez kifejlesztett speciális tisztítószer. Gondosan kövesse a termék csomagolásán található útmutatásokat.
- Az optimális tisztítási érdekében indítsa el a Machine Care programot.

11.3 Idegen tárgyak eltávolítása

Ellenőrizze a szűrőket és a vízgyűjtő a mosogatógép minden használata után. Az idegen tárgyak (pl. üveg-, műanyag-, csont- vagy fogpiszkálódarabok stb.) csökkentik a készülék tisztítási teljesítményét, és kárt okozhatnak a leeresztő szivattyúban.

⚠ VIGYÁZAT!

Ha az idegen tárgyak eltávolítása nem sikerül, akkor forduljon a márkaszervizhez.

1. A szűrőrendszer szétszerelését ezen fejezet utasításai szerint végezze el.
2. Az idegen tárgyakat manuálisan távolítsa el.
3. A szűrők összeszerelését ezen fejezet utasításai szerint végezze el.

11.4 Külső tisztítás

- A készüléket puha, nedves ruhával tisztítsa.
- Csak semleges tisztítószer használjon.
- Ne használjon súrolószert, súrolószivacsot vagy oldószereket.

11.5 A szűrők tisztítása

A szűrőrendszer 3 részegységből áll.

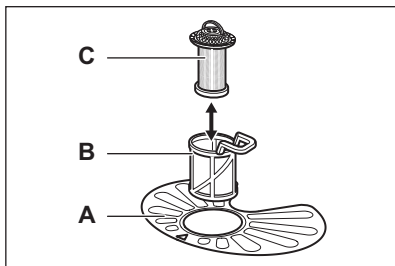

1. Az óramutató járásával ellentétesen fordítsa el a (B) szűrőt, és vegye ki.

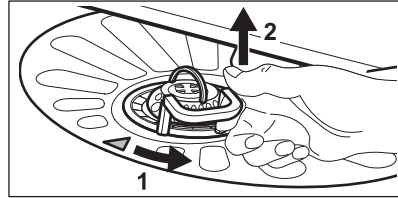

2. Vegye ki a (C) szűrőt a (B) szűrőből.
3. Távolítsa el a lapos szűrőt (A).
4. Mossa ki a szűrőket.

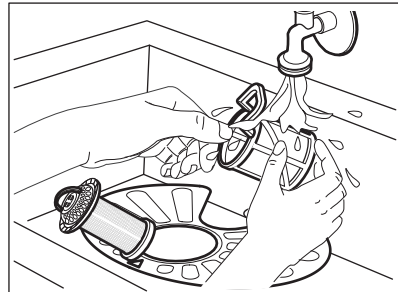

5. Ügyeljen arra, hogy ne maradjon étel vagy szennyeződés a vízgyűjtő szélén vagy annak környékén.
6. Helyezze vissza a lapos szűrőt (A). Győződjön meg arról, hogy megfelelően helyezkedik el a 2 vezető alatt.

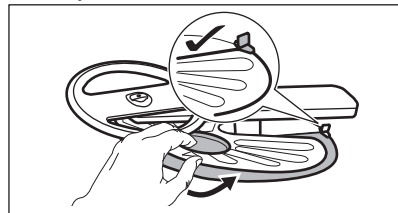

7. Szerelje vissza a szűrőket (B) és (C).
8. Helyezze vissza a szűrőt (B) a lapos szűrőbe (A). Forgassa el az óramutató járásával megegyező irányba, amíg nem rögzül.

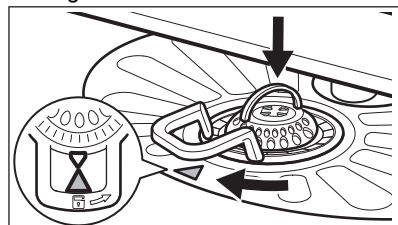

⚠ VIGYÁZAT!

A szűrők helytelen pozíciója rossz mosogatási eredményt okozhat, és a készüléket is károsíthatja.

11.6 Az alsó szűrőkar tisztítása

1. Húzza fel az alsó szűrőkart az eltávolításhoz.

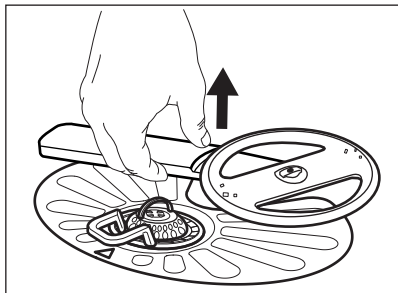

2. Tisztítsa meg a szűrőkart folyó víz alatt. Egy hegyes végű eszközzel, például fogvájóval távolítsa el a szennyeződések a furatokból. Folyassa át a vizet a furatokon, hogy kimossa belőlük a szennyeződést.
3. Visszahelyezéshez nyomja le a szűrőkart a helyére.

11.7 A felső szűrőkar tisztítása

1. Húzza ki a felső kosarat.
2. A szűrőkar kosárról való lecsatolásához nyomja a szűrőkart felfele, és közben fordítsa el az óramutató járásával megegyező irányba.

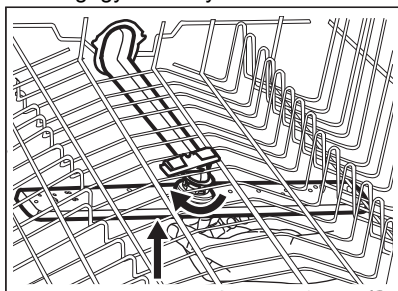

3. Tisztítsa meg a szűrőkart folyó víz alatt. Egy hegyes végű eszközzel, például fogvájóval távolítsa el a szennyeződések a furatokból. Folyassa

át a vizet a furatokon, hogy kimossa belőlük a szennyeződést.

4. A szűrőkar kosárra való visszahelyezéséhez nyomja a szűrőkart felfele, és közben fordítsa el az óramutató járásával ellenkező irányba, míg a helyére nem kattann.

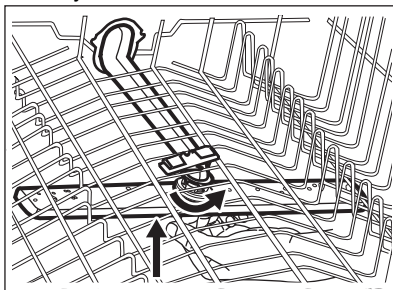

11.8 A mennyezeti szűrőkar tisztítása

A mennyezeti szűrőkar a készülék belsejének mennyezetén található. A szűrőkar (C) a vízbevezető vezetékre (A) van szerelve a rögzítőgyűrű (B) segítségével.

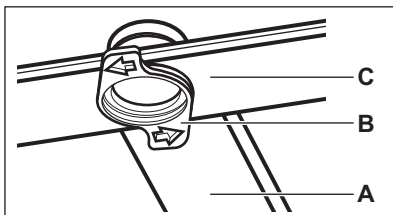

1. Oldja ki az evőeszközfiók csúszósínjeinek oldalain levő ütközőket, majd húzza ki a fiókot.

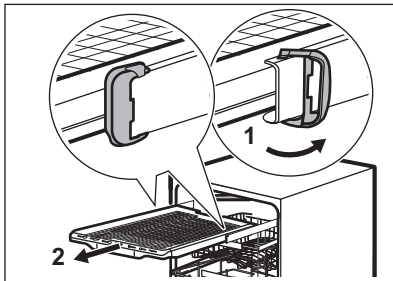

2. Helyezze a felső kosarat a legalsó szintre, hogy a szűrőkarhoz könnyebben hozzáférjen.

3. A szórókar (C) vízbevezető vezetékéről (A) való leszereléséhez fordítsa el a rögzítőgyűrűt (B) az óramutató járásával ellentétes irányba, majd húzza lefelé a szórókart.
4. Tisztítsa meg a szórókart folyó víz alatt. Egy hegyes végű eszközzel, például fogvájóval távolítsa el a szennyeződések a furatokból. Folyassa át a vizet a furatokon, hogy kimossa belőlük a szennyeződést.
5. A szórókar (C) visszaszereléséhez helyezze a rögzítőgyűrűt (B) a szórókarba, és az óramutató járásával megegyező irányba való elforgatással rögzítse a vízbevezető vezetékhez (A). Ügyeljen arra, hogy a rögzítőelem a helyére kattanjon.
6. Helyezze rá az evőeszközfiókot a csúszósínekre, majd zárja le az ütközőket.

12. HIBAEELHÁRÍTÁS





FIGYELMEZTETÉS!

A készülék szakszerűtlen javítása veszélyt jelenthet a felhasználó számára. Minden javítást képzett szakembernek kell elvégeznie.

Az előforduló hibák többsége anélkül megoldható, hogy hivatalos szervizhez kellene fordulni.

Az esetleges problémákat lásd a lenti táblázatban.

Néhány probléma esetén a kijelzőn megjelenhet egy riasztási kód.

| Hiba és riasztási kód | Lehetséges ok és megoldás |
|--|--|
| A készüléket nem lehet bekapcsolni. | <ul style="list-style-type: none"> • Győződjön meg róla, hogy a hálózati csatlakozó csatlakoztatva van a hálózati aljzathoz. • Győződjön meg róla, hogy nincs kioldott biztosíték a biztosítékdozban. |
| A program nem indul el. | <ul style="list-style-type: none"> • Ellenőrizze, hogy az ajtó megfelelően be van-e zárva. • Ha időkésleltetés van beállítva, törölje azt, vagy várja meg a visszaszámlálás befejeződését. • A készülék regenerálja a vízlágyítóban lévő gyantát. A művelet körülbelül 5 percig tart. |
| A készülék nem tölt be vizet. A kijelzőn a  , Hiba i10 vagy Hiba i11 és Nincs vízfelvétel. jelenik meg. | <ul style="list-style-type: none"> • Győződjön meg róla, hogy a vízvételi csap nyitva van. • Győződjön meg róla, hogy a vízvételi forrásban lévő víznyomás nem túl alacsony-e. Az erre vonatkozó információkat a helyi vízügyi hatóságoktól szerezheti be. • Győződjön meg róla, hogy a vízvételi csap nincs eldugulva. • Ellenőrizze, hogy a befolyó cső szűrője nincs-e eltömődve. • Ellenőrizze, hogy a leeresztő cső nincs-e megcsavarodva vagy megtörve. |
| A készülék nem ereszt le a vizet. A kijelzőn a  , Hiba i20 és Nem folyik le a víz. látható. | <ul style="list-style-type: none"> • Győződjön meg róla, hogy a szifon nincs eltömődve. • Ellenőrizze, hogy a belső szűrőrendszer nincs-e eltömődve. • Ellenőrizze, hogy a vízleeresztő cső nincs-e megcsavarodva vagy megtörve. |

| Hiba és riasztási kód | Lehetséges ok és megoldás |
|---|---|
| A túlsordulásgátoló bekapcsolt. A kijelzőn a  , Hiba i30 és Kiön-tés veszélye észlelve. látható. | <ul style="list-style-type: none"> Zárja el a vízcscapot, és forduljon a márkaszervizhez. |
| A vízszint-érzékelő meghibásodott. A kijelzőn a következő látható: i41 - i44. | <ul style="list-style-type: none"> Győződjön meg róla, hogy a szűrők tiszták. Kapcsolja ki, majd ismét be a készüléket. |
| A mosogatószivattyú vagy a leeresztőszivattyú meghibásodott. A kijelzőn a i51 - i59 vagy i5A -i5F jelenik meg. | <ul style="list-style-type: none"> Kapcsolja ki, majd ismét be a készüléket. |
| A készülék belsejében a víz hőmérséklete túl magas, vagy a hőmérséklet-érzékelő meghibásodott. A kijelzőn a következő látható: i61 vagy i69. | <ul style="list-style-type: none"> Ellenőrizze, hogy a belépő víz hőmérséklete nem haladja-e meg a 60 °C-ot. Kapcsolja ki, majd ismét be a készüléket. |
| A készülék meghibásodott. A kijelzőn a következő látható: iC0 vagy iC3. | <ul style="list-style-type: none"> Kapcsolja ki, majd ismét be a készüléket. |
| A készülékben a víz szintje túl magas. A kijelzőn a következő látható: iF1. | <ul style="list-style-type: none"> Kapcsolja ki, majd ismét be a készüléket. Győződjön meg róla, hogy a szűrők tiszták. Ellenőrizze, hogy a kifolyócső a padlótól számított megfelelő magasságban van-e felszerelve. Lásd az üzembe helyezési utasítást. |
| A hálózati egység hibája. A kijelzőn a következő látható: iC4 Network Interface Error vagy iC5 Network Interface Error. | <ul style="list-style-type: none"> Vegye fel a kapcsolatot egy hivatalos szervizzel. |
| A készülék működés közben többször leáll, majd elindul. | <ul style="list-style-type: none"> Ez normális jelenség. Ez optimális tisztítást és energiatakarékos működést eredményez. |
| A program túl hosszú ideig működik. | <ul style="list-style-type: none"> Ha késleltetett indítás van beállítva, törölje azt, vagy várja meg a vízszaszámlálás befejeződését. Ezen kiegészítő funkciók gyakran megnövelik a program időtartamát. |
| A megjelenített programidőtartam eltér a fogyasztási értékek táblázatában feltüntetett időtartamtól. | <ul style="list-style-type: none"> A víz nyomása és hőmérséklete, a hálózati feszültség ingadozásai, a kiegészítő funkciók, az edények mennyisége és a szennyezettség mértéke módosíthatja a program időtartamát. |
| A kijelzőn a hátralevő idő értéke növekszik, és majdnem a program befejezéséig tartó időre ugrik. | <ul style="list-style-type: none"> Ez nem hiba. A készülék megfelelően üzemel. |
| A készülék ajtajából enyhe szivárgás észlelhető. | <ul style="list-style-type: none"> A készülék nem áll vízszintesen. A vízszintbe állításhoz lazítsa vagy húzza meg az állítható lábakat (ha vannak). A készülék ajtaja nem központosan áll az üstön. Állítson a hátsó lábón (ha van). |
| Nehéz becsukni a készülék ajtaját. | <ul style="list-style-type: none"> A készülék nem áll vízszintesen. A vízszintbe állításhoz lazítsa vagy húzza meg az állítható lábakat (ha vannak). Az edények és evőeszközök egyes részei kiállnak a kosarakból. |

| Hiba és riasztási kód | Lehetséges ok és megoldás |
|---|---|
| A készülék ajtaja kinyílik a mosogatási ciklus közben. | <ul style="list-style-type: none"> Az AirDry funkció be van kapcsolva. Ekkor kikapcsolhatja a funkciót. Olvassa el a „Alapbeállítások” c. fejezetet. |
| Csörgő vagy kopogó zaj hallatszik a készülék belsejéből. | <ul style="list-style-type: none"> Az edények és evőeszközök elhelyezése nem megfelelő a kosarakban. Lásd a kosár megpakolására vonatkozó ismertetőt. Ellenőrizze, hogy a szűrőkarok szabadon mozognak-e. |
| A hálózati megszakító a készülék miatt leold. | <ul style="list-style-type: none"> A hálózati megszakító amperszáma nem elegendő az összes háztartási készülék egyszerre történő üzemeltetéséhez. Ellenőrizze a konnektor amperszámát és a megszakító kapacitását, és kapcsolja ki a használatban levő készülékek egyikét. Belső elektromos hiba a készülékben. Vegye fel a kapcsolatot egy hivatalos szervizzel. |
| A készülék be van kapcsolva, de nem működik. A kijelzőn a következő látható: Power Fail . | <ul style="list-style-type: none"> A tápfeszültség az üzemi tartományon kívül esik. A mosogatási ciklus ideiglenesen megszakad, és automatikusan folytatódik az áramkimaradás megszűnése után. |
| A készülék működés közben kikapcsol. | <ul style="list-style-type: none"> Teljes áramkimaradás. A mosogatási ciklus ideiglenesen megszakad, és automatikusan folytatódik az áramkimaradás megszűnése után. |
| A kijelzőn a következő látható: Frissítés . A be/ki gombon kívül egyik gomb sem működik. | <ul style="list-style-type: none"> A készülék automatikusan letölti és telepíti a firmware-frissítést, amikor az elérhető. Frissítés közben a kijelzőn a következő látható: Frissítés. Várjon, amíg befejeződik a folyamat. Ha a frissítési folyamat közben kikapcsolja a készüléket, a frissítés a bekapcsolást követően folytatódni fog. A firmware frissítése nincs hatással a készülék igazolt teljesítményére. |

Miután ellenőrizte a készüléket, kapcsolja ki, majd kapcsolja be a készüléket. Ha a probléma ismét jelentkezik, akkor forduljon egy hivatalos szervizhez.

A táblázatban nem szereplő riasztási kódokkal kapcsolatban vegye fel a kapcsolatot egy hivatalos szervizzel.



Mielőtt felvenné a kapcsolatot egy márkaszervizzel, írja le egy papírra ezt a számot: PNC. Olvassa el a „Alapbeállítások” c. fejezetet.

FIGYELMEZTETÉS!

Nem javasoljuk a készülék használatát addig, amíg a probléma teljesen meg nem szűnik. Húzza ki a készülék dugaszát a konnektorból, és addig ne csatlakoztassa újra, míg nem biztos abban, hogy a készülék helyesen működik.

12.1 A mosogatási és szárítási eredmény nem kielégítő

| Probléma | Lehetséges ok és megoldás |
|--|--|
| A mosogatás eredménye nem kielégítő. | <ul style="list-style-type: none">• Lásd Mindennapi használat, Tanácsok és tippek és a kosár megtöltésére vonatkozó ismertetőt.• Használjon intenzívebb mosóprogramot.• Kapcsolja be az ExtraPower kiegészítő funkciót a kiválasztott program mosogatási hatékonyságának növeléséhez.• Tisztítsa meg a szűrőkar-fúvókákat és a szűrőket. Tekintse meg a Ápolás és tisztítás. |
| A szárítás eredménye nem kielégítő. | <ul style="list-style-type: none">• Az elmosogatott tárgyakat túl hosszú ideig hagyta a zárt készülékben. Kapcsolja be a AirDry kiegészítő funkciót az ajtó automatikus kinyitásának beállításához és a szárítási hatékonyság növeléséhez.• Nincs a készülékben öblítőszer, vagy nem elegendő az adagolt mennyiség. Töltsen fel az öblítőszer-adagolót, vagy állítsa az adagolási szintet magasabb fokozatra.• A probléma forrása lehet maga az öblítőszer is.• Mindig használjon öblítőszer, még akkor is, ha kombinált mosogatószer-tablettákat használ.• Szükséges lehet a műanyag evőeszközök és edények törölközővel való szárítása.• A programnak nincs szárítási szakasza. Lásd a programtáblázatot. |
| Fehér vonalás és kékes bevonat a poharakon és az edényeken. | <ul style="list-style-type: none">• Túl nagy volt az adagolt öblítőszer mennyisége. Állítsa alacsonyabb szintre az adagolást.• Túl sok volt a mosogatószer. |
| Foltok és megszáradt víz-cseppnyomok vannak a poharakon és az edényeken. | <ul style="list-style-type: none">• Nem megfelelő az adagolt öblítőszer mennyisége. Állítsa magasabb szintre az adagolást.• A probléma forrása lehet maga az öblítőszer is. |
| A készülék belseje nedves. | <ul style="list-style-type: none">• Ez nem hibajelenség. A pára lecsapódik a készülék belső felületein. |
| Szokatlan habképződés mosogatás közben. | <ul style="list-style-type: none">• Csak mosogatógéphez készült, speciális mosogatószert használjon.• Próbálja ki egy másik gyártótól származó mosogatószert.• Ne végezzen előöblítést folyó víz alatt. |
| Rozsdafoltok láthatók az evőeszközökön. | <ul style="list-style-type: none">• Túl sok a só a mosogatóshoz használt vízben. Lásd a vízlágyító beállítását.• Ezüst és rozsdamentes evőeszközöket helyezett egymás mellé. Ne helyezzen egymáshoz közel ezüst és rozsdamentes tárgyakat. |
| Mosogatószer maradvány marad a mosogatószer-adagolóban a program végén. | <ul style="list-style-type: none">• A mosogatószer-tabletta beragadt az adagolóba, és ezért nem mosta ki a víz.• A víz nem tudja kimosni a mosogatószert az adagolóból. Győződjön meg róla, hogy a szűrőkarok útja szabad, illetve, hogy azok nincsenek eltömődve.• Ellenőrizze, hogy a kosarakba helyezett eszközök nem akadályozzák-e a mosogatószer-adagoló fedelének kinyitását. |
| A készülék belsejében kellemetlen szag észlelhető. | <ul style="list-style-type: none">• Olvassa el a Ápolás és tisztítás c. fejezetet.• Indítsa el a Machine Care programot vízkömentesítő vagy a mosogatógépekhez tervezett tisztítószert használatával. |

| Probléma | Lehetséges ok és megoldás |
|--|--|
| Vízkölerakódás látható az evőeszközökön, az üstön és az ajtó belsején. | <ul style="list-style-type: none"> A só szintje alacsony; ellenőrizze a feltöltés visszajelzőt. A sótartály kupakja nem záródik rendesen. A csapvíz kemény. Lásd a vízlágyító beállítását. A só használata és a vízlágyító regenerálása akkor is szükséges, ha kombinált tablettát használ. Lásd a vízlágyító beállítását. Indítsa el a Machine Care programot mosogatógépekhez tervezett vízköoldó használatával. Ha továbbra is vízkőmaradványokat észlel, megfelelő tisztítószerral tisztítsa meg a készüléket. Próbáljon ki másik mosogatószert. Forduljon a mosogatószer gyártójának ügyfélszolgálatához. |
| Az edények fénytelené váltak, elszíneződtek vagy sérültek. | <ul style="list-style-type: none"> Ellenőrizze, hogy kizárólag mosogatógépben tisztítható tárgyakat helyezett-e a készülékbe. Óvatosan végezze a kosarakba való be- és kipakolást. Lásd a kosár megpakolására vonatkozó ismertetőt. A kényes darabokat helyezze a felső kosárba. Kapcsolja be a GlassCare kiegészítő funkciót az üvegedények és egyéb kényes tárgyak speciális kezeléséhez. |

Az egyéb lehetséges okokat lásd: „Az első használat előtt”, „Mindennapi használat” vagy „Tanácsok és tippek”.

12.2 A hálózati csatlakozás hibái

| Probléma | Lehetséges ok és megoldás |
|--|---|
| A vezeték nélküli kapcsolat funkció bekapcsolása sikertelen. | <ul style="list-style-type: none"> Helytelen vezeték nélküli hálózati azonosító vagy jelszó. Állítsa le a folyamatot, majd kezdje el újra, a helyes hitelesítő adatok megadásával. Olvassa el a „Vezeték nélküli kapcsolat” c. fejezetet. Hiba van a vezeték nélküli hálózat jelerősségével. Ellenőrizze vezeték nélküli hálózatot és az útválasztót (router). Indítsa újra a routert. Gyenge a vezeték nélküli hálózat jelerőssége. Helyezze a routert közelebb a mosogatógéphez. A vezeték nélküli jelet megszakította a sütő közelében elhelyezett mikrohullámú készülék. Kapcsolja ki a mikrohullámú készüléket. Forduljon a vezeték nélküli hálózat szolgáltatójához, ha további hibák merülnek fel a vezeték nélküli hálózattal. |
| Az alkalmazás nem tud csatlakozni a mosogatógéphez. | <ul style="list-style-type: none"> Hiba van a vezeték nélküli hálózat jelerősségével. Ellenőrizze vezeték nélküli hálózatot és az útválasztót (router). Indítsa újra a routert. Ellenőrizze, hogy mobil készüléke csatlakoztatva van-e a vezeték nélküli hálózathoz. Új router került telepítésre, vagy a router beállítása megváltozott. Konfigurálja újra a mosogatógépet, illetve a mobil eszközt. Olvassa el a „Vezeték nélküli kapcsolat” c. fejezetet. Forduljon a vezeték nélküli hálózat szolgáltatójához, ha további hibák merülnek fel a vezeték nélküli hálózattal. |

| Probléma | Lehetséges ok és megoldás |
|--|---|
| Az alkalmazás nem csatlakozhat a mosogatógéphez az otthoni vezeték nélküli hálózaton kívül más hálózaton keresztül. A  visszajelző színe piros vagy narancssárga. | <ul style="list-style-type: none"> • Elveszett a kapcsolat a felhővel. Várja meg, amíg helyreáll a kapcsolat. |
| Az alkalmazás gyakran nem tud csatlakozni a mosogatógéphez. | <ul style="list-style-type: none"> • A vezeték nélküli jelet megszakította a sütő közelében elhelyezett mikrohullámú készülék. Kapcsolja ki a mikrohullámú készüléket. Kerülje a mikrohullámú sütő és a távindítás funkció egyidejű használatát. • Gyenge a vezeték nélküli hálózat jelerőssége. Próbálja meg az otthoni routert a lehető legközelebb helyezni a mosogatógéphez, vagy fontolja meg egy vezeték nélküli jelerősítő vásárlását. |

13. MŰSZAKI ADATOK

| | | |
|--------------------------------------|--|-----------------------|
| Méreték | Szélesség / magasság / mélység (mm) | 596 / 818 - 898 / 560 |
| Elektromos csatlakozás ¹⁾ | Feszültség (V) | 200 - 240 |
| | Frekvencia (Hz) | 50 - 60 |
| Víznyomás | Min. / max. MPa (bar) | 0.05 (0.5) / 1 (10) |
| Vízellátás | Hideg víz vagy melegvíz (°C) ²⁾ | min. 5 - max. 60 |
| Kapacitás | Teríték beállítások | 14 |

¹⁾ Lásd az adattáblán lévő egyéb értékeket.

²⁾ Ha a melegvíz alternatív energiaforrásból származik (pl. napelemek), akkor az energiafogyasztás csökkentése érdekében használja a melegvíz-vezetékét.

13.1 Az EU EPREL adatbázisra mutató hivatkozás

A készülékhez mellékelt energiabesorolási címkén található QR-kód a készülék EU EPREL adatbázisban való regisztrációjára mutató hivatkozást tartalmaz. A későbbi tájékozódás érdekében őrizze meg az energiahatékonysági címkét a használati útmutatóval és a készülékhez mellékelt minden egyéb dokumentummal együtt.

A termék teljesítményére vonatkozó információk megtalálhatók az EU EPREL adatbázisban a <https://eprel.ec.europa.eu> hivatkozás, valamint a készülék adattábláján található modellnév és termékszám segítségével. Olvassa el a „Termékleírás” c. fejezetet.

14. KÖRNYEZETVÉDELMI TUDNIVALÓK

A  következő jelzéssel ellátott anyagokat hasznosítsa újra. Újrahasznosításhoz tegye a megfelelő konténerekbe a csomagolást. Járuljon hozzá környezetünk és egészségünk védelméhez, és hasznosítsa újra az

elektromos és elektronikus hulladékot. A  tiltó szimbólummal ellátott készüléket ne dobja a háztartási hulladék közé. Juttassa el a készüléket a helyi újrahasznosító telepre,

vagy lépjen kapcsolatba a hulladékkezelésért
felelős hivatallal.

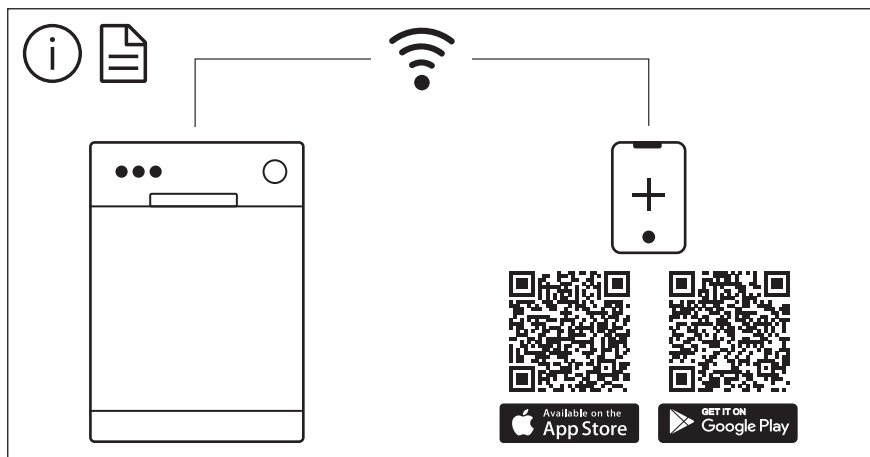

The software in this product contains components that are based on free and open source software. Electrolux gratefully acknowledges the contributions of the open software and robotics communities to the development project.

To access the source code of these free and open source software components whose license conditions require publishing, and to see their full copyright information and applicable license terms, please visit:
<http://electrolux.opensourcerepository.com> (folder NIUS)