



TR8384CE

ET Kasutusjuhend | **Trummelkuivati**

2

HU Használati útmutató | **Szárítógép**

39



Tere tulemast AEG kasutajate hulka! Aitäh, et valisite meie seadme.



nõuandeid, brošüüre, tõrkeotsingu, remondi- ja hooldusteavet:
www.aeg.com/support

Jäetakse õigus teha muutusi.

SISUKORD

1. OHUTUSTEAVE.....	2
2. OHUTUSJUHISED.....	5
3. TOOTEKIRJELDUS.....	8
4. TEHNILISED ANDMED.....	9
5. JUHTPANEEL.....	10
6.  WIFI-ÜHENDUSE LOOMINE.....	12
7. PROGRAMMID.....	14
8. VALIKUD.....	17
9. SEADED.....	19
10. ENNE ESMAKORDSET KASUTAMIST.....	20
11. IGAPÄEVANE KASUTAMINE.....	21
12. VIHJEID JA NÄPUNÄITEID.....	26
13. PUHASTUS JA HOOLDUS.....	26
14. VEAOTSING.....	30
15. TARBIMISVÄÄRTUSED.....	33
16. KIIRJUHEND	35
17. JÄÄTMEKÄITLUS.....	38

1. OHUTUSTEAVE



Enne seadme paigaldamist ja kasutamist lugege kaasasolev juhend tähelepanelikult läbi.

Tootja ei vastuta kehavigastuste ega varalise kahju eest, mis on tingitud paigaldus- või kasutusnõuete eiramisest. Hoidke kasutusjuhendit kindlas ja kättesaadavas kohas, et saaksite seda vajadusel vaadata.



Hoiatus: Tuleoht / tuleohtlikud materjalid.

Seade sisaldab tuleohtlikku gaasi propaani (R290), mis on olulise keskkonnamõjuta gaas. Hoidke tuli ja süüteallikad seadmest eemal. Olge ettevaatlik, et te propaani sisaldavat külmutusainesüsteemi ei vigastaks.

1.1 Laste ja ohustatud inimeste turvalisus

HOIATUS!

Lämbumise, kehavigastuse või püsiva puude oht.

- Vähemalt 8-aastased ja vanemad lapsed ning piiratud füüsiliste, sensorsete või vaimsete võimete või väheste kogemuste ja teadmistega isikud tohivad seda seadet kasutada järelevalve all või kui neid on õpetatud seadet ohutul viisil kasutama ja mõistma kaasnevaid ohte.
- Lapsed vanuses 3 kuni 8 aastat ning raske või keerulise puudega isikud tuleks hoida seadmest eemal, kui neil ei saa pidevalt silma peal hoida.
- Alla 3-aastased lapsed tuleks seadmest eemal hoida, kui täiskasvanu nende tegevust ei jälgi.
- Ärge lubage lastel seadmega mängida.
- Hoidke pakendimaterjal lastele kättesaamatus kohas ja kõrvaldage see nõuetekohaselt.
- Hoidke pesuained lastele kättesaamatuna.
- Hoidke lapsed ja lemmikloomad seadmest eemal, kui selle uks on lahti.
- Kui seadmel on olemas laste ohutusseade, tuleks see sisse lülitada.
- Lapsed ei tohi ilma järelvalveta seadet puhastada ega hooldustoiminguid läbi viia.

1.2 Üldine ohutus

- See seade on mõeldud ainult koduse masinkuivatatava pesu kuivatamiseks.
- Ärge kasutage kuivatusfunktsiooni, kui pesu on tööstuslike kemikaalidega määrdunud.
- See seade on ettenähtud kasutamiseks kodumajapidamise siseruumides.
- Seda seadet võib kasutada kontorites, hotellide külalistetubades, hommikusöögiga külalistetubades, talumajapidamistes ja muudes sarnastes majutusruumides,

kui selline kasutamine ei ületa (keskmist) kodumajapidamise kasutuskoormust.

- Ärge muutke seadme tehnilisi omadusi.
- Kui tsentrifuug pannakse pesumasina peale, kasutage virnastamise komplekti. Tornpaigalduskomplekti, mille saate osta edasimüüjalt, tohib kasutada ainult koos tarviku juhendis ette nähtud seadmega. Lugege see enne paigaldamist tähelepanelikult läbi (vt paigaldusjuhendit).
- Seadme võib paigaldada nii eraldiseisvana kui ka mööblisse tööpinna alla, järgides nõutavaid vahekaugusi (vt paigaldusjuhendit).
- Ärge paigutage seadet lukustatava ukse taha, liugukse taha ega sellise ukse taha, mille hinged on seadme hingede suhtes vastasküljel, sest nii ei pruugi uks täielikult avaneda.
- Põhjal olevaid ventilatsioonivahendid ei tohi vaipkatte, mati või muu taolise materjaliga tõkestada.
- HOIATUS: Seadet ei tohi kasutada välise lülitusseadme kaudu (nt taimer) ega ühendada vooluvõrku, mis regulaarselt sisse ja välja lülitub.
- Ühendage toitepistik seinakontakti alles pärast seda, kui paigaldamine on lõpetatud. Veenduge, et toitepistik on ligipääsetav ka pärast paigaldamist.
- Jälgige, et paigaldatavas ruumis oleks tagatud korralik ventilatsioon, mis takistaks sinna gaasi, muu kütuse või lahtise leegi põlemise tagajärjel tekkivate ebasoovitavate gaaside imbumist.
- HOIATUS: Ärge paigaldage seadet kohta, kus puudub õhuringlus.
Seade sisaldab tuleohtlikku gaasi propaani (R290), mis on olulise keskkonnamõjuta gaas. Hoidke tuli ja süüteallikad seadmest eemal. Olge ettevaatlik, et te propaani sisaldavat külmutusainesüsteemi ei vigastaks.
- HOIATUS: Hoidke ventilatsioonivahendi vaba nii eraldiseisva kui ka sisseehitatud seadme puhul.
- HOIATUS: Vältige külmaainesüsteemi kahjustamist.

- HOIATUS: Ärge puudutage kondensaatori ligipääsetavaid metallribisid paljaste kätega. Vigastusoht. Kandke kaitsekindaid.
- Kui toitejuhe on vigastatud, laske see elektriohutuse tagamiseks välja vahetada tootja, selle volitatud hoolduskeskuse või vastavat kvalifikatsiooni omava isiku poolt.
- Ärge ületage maksimumkogust 8,0 kg (vt jaotist "Programmitabel").
- Pühkige ära pakendipraht, mis on seadme ümber kogunenud.
- Ärge kasutage seadet ilma filtrita. Puhastage ebemefilter enne või pärast igat kasutamist.
- Ärge kuivatage trummelkuivatis pesemata esemeid.
- Esemed, mis on määrdunud toiduõli, atsetooni, alkoholi, benssiini, petrooleumi, plekieemaldaja, tärpentini, vaha või vahaeemaldajaga, tuleb enne trummelkuivatis kuivatamist kuumas vees ja suurema pesuainekogusega eraldi puhtaks pesta.
- Vahtkummist (lateksvahust) esemeid, vannimütse, veekindlaid riidesemeid, kummist või vahtkummist detailidega esemeid ega patju ei tohi kuivatis kuivatada.
- Kangapehmenajaid või muid sarnaseid vahendeid tuleb kasutada vastavalt tootja juhiste.
- Eemaldage riietelt kõik objektid, mis võivad olla süttimisallikaks, näiteks välgumihklid või tikud.
- HOIATUS: Ärge kunagi peatage trummelkuivatit enne kuivatustsükli lõppu, välja arvatud juhul, kui kõik esemed on kiiresti eemaldatud ja laiali laotatud nii, et soojus hajub.
- Enne mistahes hooldust lülitage seade välja ja eemaldage toitepistik pistikupesast.

2. OHUTUSJUHISED

2.1 Paigaldamine



Hoiatus: Tuleoht / tuleohtlikud materjalid.

- Eemaldage kõik pakkematerjalid.
- Kahjustatud seadet ei tohi paigaldada ega kasutada.
- Järgige seadmega kaasasolevaid paigaldusjuhiseid.
- Ärge paigaldage seadet kohta, kus puudub õhuringlus
Seade sisaldab tuleohtlikku gaasi propaani (R290), mis on olulise keskkonnamõjuta gaas. Hoidke tuli ja süüteallikad seadmest eemal. Olge ettevaatlik, et te propaani sisaldavat külmutusainesüsteemi ei vigastaks.
- Kuna seade on raske, olge selle liigutamisel ettevaatlik. Kasutage töökindaid ja kinnisi jalanõusid.
- Ärge paigaldage ega kasutage seadet ruumis, mille temperatuur võib olla alla 5 °C või üle 35 °C.
- Seadme alla jääv põrand peab olema sile, stabiilne, kuumakindel ja puhas.
- Veenduge, et seadme ja põranda vahel oleks tagatud õhuringlus.
- Seadme liigutamisel tuleb seda alati hoida vertikaalasendis.
- Kui te seadme püsivalt oma kohale asetate, jälgige loodi kasutades, et see oleks täiesti rõhtsalt. Vastasel juhul tõstke või langetage tugijalgu.

2.2 Elektriühendus

HOIATUS!

Tulekahju- ja elektrilöögioht.

- Ühendage toitepistik seinakontakti alles pärast paigalduse lõpuleviimist.
Veenduge, et pärast paigaldamist säilib juurdepääs toitepistikule.
- HOIATUS: See seade on ette nähtud paigaldamiseks/ühendamiseks hoone maandatud ühendusega.
- Kontrollige, kas andmeplaadil olevad elektriandmed vastavad teie kohaliku vooluvõrgu näitajatele.
- Kasutage alati nõuetekohaselt paigaldatud elektriohutu pistikupesaga.

- Ärge kasutage mitmikpistikuid ega pikenduskaableid.
- Seadet vooluvõrgust eemaldades ärge tõmmake toitekaablist. Võtke alati kinni pistikust.
- Ärge katsuge toitejuhet ega toitepistikut märgade kätega.

2.3 Kasutamine

HOIATUS!

Vigastuse, elektrilöögi, tulekahju, põletuste või seadme kahjustamise oht!



Hoiatus: Tuleoht / tuleohtlikud materjalid. Seade sisaldab tuleohtlikku gaasi propaani (R290), mis on olulise keskkonnamõjuta gaas. Hoidke tuli ja süüteallikad seadmest eemal. Olge ettevaatlik, et te propaani sisaldavat külmutusainesüsteemi ei vigastaks.

- See seade on ette nähtud ainult koduseks (siseruimides) kasutamiseks.
- Ärge kuivatage masinas katkisi (rebenenud, kulunud) esemeid, mis sisaldavad vatiini või täitematerjali.
- Kui olete pesemisel kasutanud plekieemaldit, teostage enne kuivatustsükli täiendav loputamine.
- Kuivatage ainult riideesemeid, mis on seadmes kuivatamiseks sobivad. Järgige iga eseme etiketil olevaid juhiseid.
- Ärge jooge ega valmistage toitu kondenseeritud/destilleeritud veega. See võib põhjustada inimestele ja lemmikloomadele terviseprobleeme.
- Ärge istuge ega seiske seadme avatud uksele.
- Ärge kuivatage seadmes tilkuvaid märgi riideid.

2.4 Sisevalgustus

HOIATUS!

Vigastusoht.

- Nähtav LED-kiir, ärge vaadake otse kiire sisse!
- Sisevalgustuse vahetamiseks võtke ühendust teeninduskeskusega.

2.5 Puhastus ja hooldus

HOIATUS!

Kehavigastuse või seadme kahjustamise oht.



Hoiatus: Tuleoht / tuleohtlikud materjalid. Seade sisaldab tuleohtlikku gaasi propaani (R290), mis on olulise keskkonnamõjuta gaas. Hoidke tuli ja süüteallikad seadmet eemal. Olge ettevaatlik, et te propaani sisaldavat külmutusainesüsteemi ei vigastaks.

- Ärge kasutage seadme puhastamiseks veepihustit ega aurupuhastit.
- Puhastage seadet pehme niiske lapiga. Kasutage ainult neutraalseid pesuaineid. Ärge kasutage abrasiivseid vahendeid, küürimiskäsku, lahusteid ega metallesemeid.
- Olge seadme puhastamisel hoolikas, et mitte vigastada jahutussüsteemi.

2.6 Kompressor

HOIATUS!

Seadme kahjustamise oht.

- Trummelkuivati kompressor ja kompressorisüsteem on täidetud spetsiaalse ainega, mis on fluoro-kloro-süsinikuvaba. Süsteem peab jääma terveks. Süsteemi vigastused võivad tekitada lekkeid.

2.7 Hooldus

- Seadme parandamiseks võtke ühendust volitatud teeninduskeskusega. Kasutage ainult originaalvaruosi.
- Pidage meeles, et kui olete parandanud seadet ise või lasknud seda teha ebapädeval isikul, võib see kahjustada seadme ohutust ja muuta garantii kehtetuks.
- Järgmised varuosad on saadaval vähemalt 10 aastat pärast mudeli tootmise lõpetamist: tihendid ja vahetihendid, lülitid ja nupud, kondensaadipump, ukسلukud, mootorid ja mootoriharjad, ülekandesüsteemid mootori ja trumli

vahel, ventilaator ja ventilaatori rattad, trumlid ja laagrid, veetorustik ja nendega seotud seadmed, sh voolikud, ventiilid ja filtrid, kaablid ja pistikud, trükkplaadid, elektroonilised kuvarid, termostaadid ja temperatuuriandurid, tarkvarauuendused (sh lähtestamistarkvara), vedrud, küttekehad ja kütteelemendid, elektrikaitsmed (eraldi või komplekteeritud), pingutusrihmaratas, tugirihmaratas, ukсед, uksetihendid, ukselingid, ukسلukusõlmed ja hinged, ebemefiltrid, õhufiltrid, plastikust välisseadmed, kondensaadimahuti. Kestus võib teie riigis olla pikem. Lisateabe saamiseks vaadake meie veebisaiti.

- Pidage meeles, et mõned varuosad on saadaval ainult ametlikele parandajatele ning et mõned varuosad ei pruugi kõigile mudelitele sobida.
- Teave selles seadmes olevate lampide ja eraldi müüdavate varulampide kohta: Need lambid taluvad ka koduste majapidamisseadmete äärmuslikumaid tingimusi, näiteks temperatuuri, vibratsiooni, niiskust või on mõeldud edastama infot seadme tööoleku kohta. Need pole mõeldud kasutamiseks muudes rakendustes ega sobi ruumide valgustamiseks.

2.8 Kõrvaldamine

HOIATUS!

Vigastus- või lämbumisoht.



Hoiatus: Tuleoht / materiaalsete kahjude ja seadme kahjustamise oht.

- Eemaldage seade vooluvõrgust ja veevarustusest.
- Lõigake elektrijuhe seadme lähedalt läbi ja visake ära.
- Seade sisaldab tuleohtlikku gaasi (R290). Seadme õige kõrvaldamise kohta saate täpsemaid juhiseid kohalikust omavalitsusest.
- Eemaldage uksekäepide, et vältida laste või lemmikloomade seadmesse lõksu jäämist.

- Seadme äraviskamisel tuleb järgida elektri- ja elektrooniliste jäätmete kõrvaldamise (WEEE) kohalikke eeskirju.

3. TOOTEKIRJELDUS

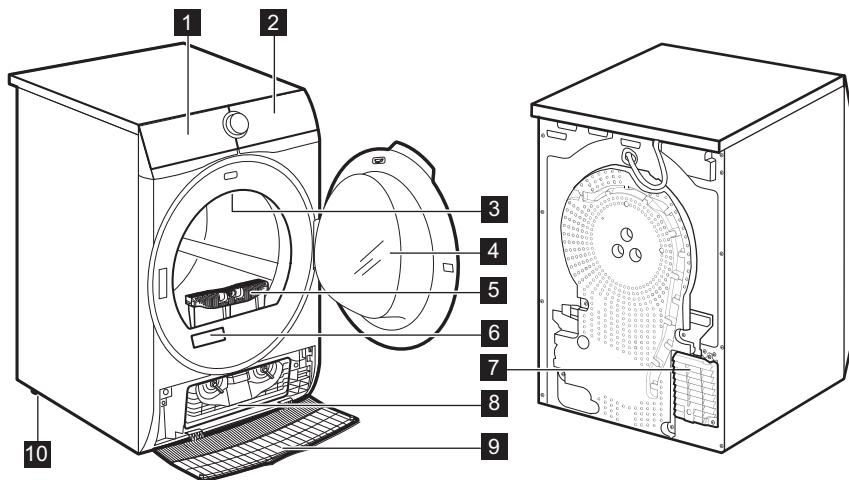

- 1 Veeanum
- 2 Juhtpaneel
- 3 Sisevalgustus
- 4 Seadme uks
- 5 Filter
- 6 Andmesilt ja QR-kood
- 7 Õhuavad
- 8 Kondensaatori kaas

- 9 Kondensaatori kate
- 10 Reguleeritav tugijalg



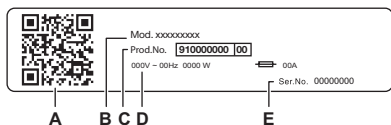

Pesu hõlpsaks sisse- ja väljavõtmiseks ja seadme paigaldamiseks saab ukse avamissuunda muuta (vt eraldi brošüüri).



Andmeplaadi info:

- A. QR-KOOD
- B. mudeli nimi
- C. tootenumber
- D. elektrilised klassifitseerimised
- E. seerianumber

Skannige **QR-koodi** sisseehitatud kaamerarakendusega, et laadida oma nutiseadmesse rakenduste poest alla meie rakendus ja järgige ettenähtud samme. Registreerige oma toode, et sellest suurimat kasu saada.

-  Juurdepääs oma seadme üksikasjadele, dokumentatsioonile ja artiklitele selle kohta, kuidas parimaid funktsioone kasutada (Kasutusjuhend on saadaval ka aeg.com/manuals)
-  Hankige kasutusnõuandeid, tõrkeotsingu teavet, hooldus- ja remonditeavet (saadaval ka aeg.com/support)
-  Ostke oma seadmele lisatarvikuid, kulumaterjale ja originaalvaruosi (saadaval ka aeg.com/shop)

3.1 Elektriühendus

Kui paigaldustööd on lõpetatud, võite toitejuhtme seinakontakti ühendada.

Nõutavad elektrivõrgu parameetrid leiata andmesildilt ja jaotisest „Tehnilised andmed“. Veenduge, et need vastavad teie toitevõrgu näitajatele.

Kontrollige, kas teie kodune elektrivõrk suudab maksimumkoormusele vastu pidada ning arvestage ka muude kasutusel olevate seadmetega.

Ühendage seade maandusklemmiga seinakontakti.

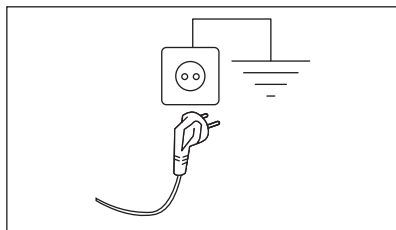

Pärast seadme paigaldamist tuleb tagada hõlbus juurdepääs toitekaablile.

Seadmega seotud elektritööde läbiviimiseks pöörduge meie volitatud teeninduskeskusse.

Tootja ei võta mingisugust vastutust kahjustuste või vigastuste eest, mis on põhjustatud eelnimetatud ettevaatusabinõu eiramisest.

4. TEHNILISED ANDMED

Kõrgus x laius x sügavus	85,0 x 59,6 x 65,7 cm
Maksimum sügavus, kui seadme uks on avatud	110,2 cm
Maksimum laius, kui seadme uks on avatud	95,1 cm
Reguleeritav kõrgus	85,0 cm (+ 1,5 cm - tugijala reguleerimine)
Trumli maht	118 l
Maksimumkogus	8,0 kg
Pinge	230 V
Sagedus	50 Hz
Akustiline õhumüra emissioon Eco programmi kuivatustsükli jaoks maksimaalsel koormusel	63 dB(A)

Koguvõimsus	550 W
Kasutusviis	Kodumajapidamine
Lubatud ümbritsev temperatuur	+ 5°C kuni + 35°C
Kaitsetase tahkete osakeste ja niiskuse juurdepääsu eest on tagatud kaitsekattega, välja arvatud juhtudel, kus madalpingeseadmel puudub kaitse niiskuse eest	IPX4
Külmutusagensi gaasi tähistus	R290
Külmaaine mass	0,149 kg

5. JUHTPANEEL

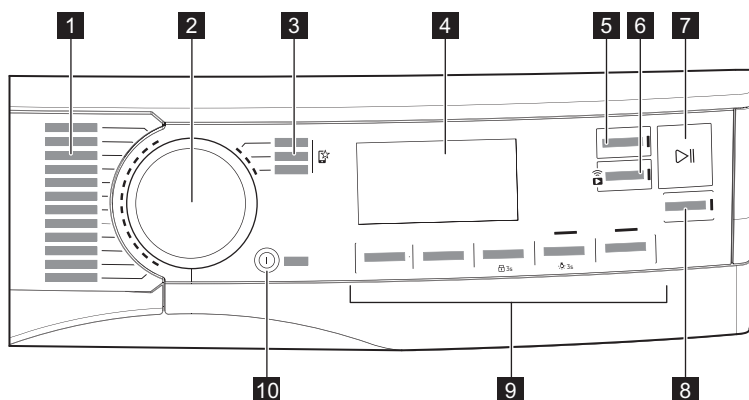



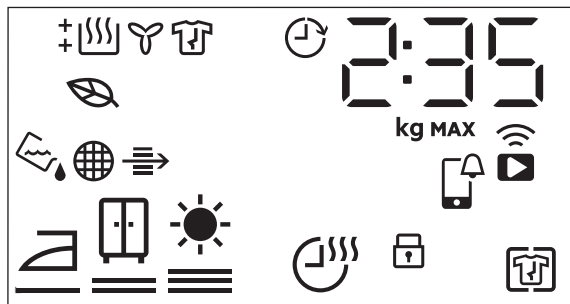

- 1** Programmid
- 2** Programminupp
- 3** Lemmikprogrammid
- 4** Ekraan
- 5** Pesutsükli lõpu aeg nupp
- 6** Kaugjuhtimine nupp
- 7** Start/Paus (Start/Pause) nupp
- 8** SyncDry nupp
- 9** Funktsioonid
- 10** madala võimsusega funktsiooni nupp Sisse/Välja (On/Off)

5.1 Ekraan



Ekraanil olevad sümbolid	Sümbolite kirjeldus
2 : 35	tsükli aja näit
80 kg MAX	Maksimumkogus
0h-24h	lõpetada valikus (kuni 24h)
	WiFi ühendus
	kaugjuhtimispuult
	Kontrollige APP märguannet
	Kortsumise vähendamine valik on sees
	lapselukk on peal
	Pesu kuivusaste: triikimiskuiiv, kapikuiiv, ekstrakuiiv
	Kuivatusaeg valik on sees
	indikaator: <i>tühjendage veepaak</i>
	indikaator: <i>puhastage filter</i>
	indikaator: <i>kontrollige kondensaatorit</i>
	Lülitub sisse, et näidata, kui valitud tsükliitel ja funktsioonidel on madal energiatarbimise profiil
	indikaator: <i>kuivatustsükkel</i>

Ekraanil olevad sümbolid	Sümbolite kirjeldus
	indikaator: <i>jahutamisfaas</i>
	indikaator: <i>kortsukaitse faas</i>
	Pesutsükli lõpu aeg valik on sees
ProSense 	ProSense indikaator
MAX	indikaator: <i>maksimaalne kogus ületatud</i>

6. 📶 WIFI-ÜHENDUSE LOOMINE

Selles peatükis kirjeldatakse nutiseadme WiFi-võrku ühendamist ja mobiilseadmega sidumist.

Selle funktsiooni abil võite saada teateid ning juhtida ja jälgida trummelkuivati tööd oma mobiilseadmete kaudu.

Wi-Fi funktsioon on vaikimisi välja lülitatud.

Seadme ühendamiseks ja kõigi funktsioonide ja teenuste kasutamiseks läheb teil vaja:

- Kodust WiFi-võrku koos toimiva internetiühendusega.
- WiFi-võrku ühendatud mobiilseadet.

Sagedus	2,412 – 2,472 GHz Euroopa turul
Protokoll	IEEE 802.11b/g/n
Maksimaalne võimsus	<20 dBm
Krüptimine	WPA, WPA2, WPA3

6.1 QR-kood nimiplaadil

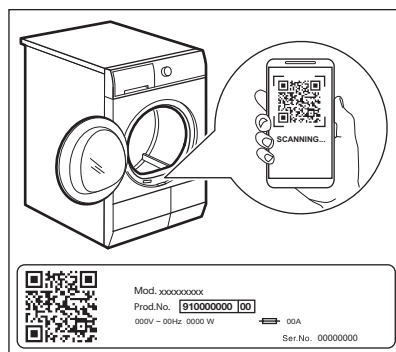

QR-koodi saab kasutada kahel viisil:

- Skannige QR-koodi sisseehitatud kaamerarakendusega, et laadida rakendus rakenduste poest alla oma nutiseadmesse ja järgige ettenähtud samme.
- Nutiseadme sidumine rakendusega protsessi lihtsustamiseks. Skannige QR-kood meie rakenduse sisseehitatud QR-koodi skanneriga.

6.2 Rakenduse installimine



Kui loote trummelkuivati ja rakenduse vahel ühendust, olge oma nutiseadmega seadme läheduses.

Kontrollige, kas teie nutiseade on WiFi võrguga ühendatud.



1. Minge oma nutiseadmes App Store veebipoodi või skaneerige QR-kood (vt lõiku „QR-kood andmeplaadil“).
2. Laadige alla ja installige meie rakendus.
3. Käivitage rakendus. Valige oma riik ja keel ja logige oma meiliaadressi ja parooliga sisse. Kui teil ei ole kontot, siis registreerige uus konto, järgides rakenduse ekraanijuhiseid.



6.3 Juhtmeta ühenduse konfigureerimine

Enne konfigureerimist laadige ja installige meie rakendus oma nutiseadmesse.

1. Seadme sisselülitamiseks vajutage nuppu  Sisse/Välja (On/Off).
2. Oodake umbes 8 sekundit.
3. Vajutage ja hoidke nuppu  Kaugjuhtimine umbes 3 sekundit all, kuni kuulete üht klõpsatust.

Sümbolid  ja  ilmuvad ekraanile. Mõne sekundi pärast kuvatakse ainult vilkuv

sümbol:  jäänud. Seade loob ühenduse, juhtmevaba mooduli aktiveerimiseks kulub umbes 10 sekundit. Kui funktsioon on aktiveeritud, siis sümbol Ekraanile ilmub  (Access Point). Access Point on avatud umbes 5 minutit.

4. Seadistage meie rakendus oma nutiseadmes ja järgige seadme WiFi-võrku ühendamiseks ekraanil kuvatavaid juhiseid.
5. Kui ühendus on loodud, on sümbol  välja lülitatud ja WiFi ikoon  jääb püsivalt põlema.



Iga kord, kui te seadme sisse lülitate, üritab seade luua automaatselt võrguühenduse. Kui ühendus on loodud, lõpetab sümbol  lõpetab vilkumise.

Traadita ühenduse väljalülitamiseks

puudutage ja hoidke all nuppu  Kaugjuhtimine, kuni kuulete üht klõpsatust.

Sümbol Ekraanile ilmub **OFF**.



Seade salvestab viimase ühenduse konfigratsiooni. Kui soovite kasutada seadme juhtmeta funktsioone, peab ühendus olema -režiimis.

Traadita ühenduse mandaatide

eemaldamiseks puudutage ja hoidke nuppu

 Kaugjuhtimine umbes 10 sekundit all, kuni kuulete 2 piiksu. Sümbol indikaator

— — —

6.4 Kaugkäivitus



Meie rakendus võimaldab teil pesupesemist juhtida oma mobiilseadme kaudu.

See hõlmab suurt hulka programme, kasulikke funktsioone ja tooteteavet spetsiaalselt teie toote jaoks. Rakenduse kaudu saate valida programme, mis on seadme juhtpaneelil juba saadaval, kuid lisaks ka selliseid, mis on saadaval ainult mobiilseadmes.

Koos rakenduse uute versioonidega võivad täiendavad programmid aja jooksul muutuda. Personaalne pesuhooldus – kõik teie enda mobiilseadmes!

Kaugkäivitus võimaldab tsüklit käivitada kaugjuhtimispuldil.



Kaugkäivitus lülitub automaatselt sisse, kui vajutate programmi käivitamiseks nuppu  Start/Paus, kuid kuivatusprogrammi saab käivitada ka kaugteel.

Kaugkäivitus

Kiire vajutus sellele nupule aktiveerib kaugkäivituse funktsiooni, mis võimaldab seadet kaugelt käivitada, ajutiselt peatada ja programmi katkestada.

Vastav LED süttib ja ekraanile ilmub vastav ikoon.



Kui seadistada programm rakenduse kaudu, aga see ei sobi nupu asendiga, siis ilmub tekst vaheldumisi programmi kestusega.

Hoidke seda nuppu pikemalt all, et saada ligipääs kahele muule funktsioonile:

- hoidke seda 3 sekundit all, kuni kostab klõpsatus: Wi-Fi lülitub sisse ja välja.
- hoidke seda 10 sekundit all, kuni kostab kaks piiksu ja ekraanile ilmub : see lähtestab võrgu rekvisiidid.

6.5 Juhtmeta värskendused

HOIATUS!

Värskendamise ajal ei tohiks seadet välja lülitada ega vooluvõrgust eemaldada.

Rakendus võib pakkuda uute funktsioonide allalaadimiseks värskendusi.

Värskendusi saab vastu võtta ainult rakenduse kaudu.

Kui programm töötab, annab rakendus märku, et värskendused laaditakse alla programmi lõppemisel.

Värskendamise ajal kuvatakse seadme ekraanil .

Seadet saab kasutada uuesti pärast värskendamise lõppu; eduka värskendamise kohta eraldi teadet ei edastata.

Kui ilmneb tõrge, kuvatakse seadme ekraanil : tavakasutusrežiimi naasmiseks vajutage mistahes nuppu või keerake pöördnuppu.

6.6 Wi-Fi-alati-sees

Funktsiooni Wi-Fi Always On saab aktiveerida ainult meie rakenduse kaudu.

See funktsioon hoiab seadme võrguga ühendatuna ka siis, kui seade on välja lülitatud, nii et seda saab alati äratada ja oma seadmest kaugteel hallata.

Näidik põleb ja kustub vaheldumisi (1 s sees, 5 s väljas).

Seadet on võimalik sisse lülitada kas nupuga

Sisse/Välja (On/Off) või rakendusest.



Wi-Fi-alati-sees-funktsioon võib mõjutada teie energiatarvet.

Funktsioon Wi-Fi Always On on vaikimisi keelatud.

7. PROGRAMMID

7.1 Meie rakendus ja täiendavad peidetud programmid

Meie rakendus pakub teile **laia valikut täiendavaid peidetud programme**.

Ühendage seade rakendusega ja saate valida kuivatusprogrammi, mis sobib teie vajadustele kõige paremini.













Saate ka lemmikprogrammide positsioonides peidetud tsükleid meelde jätta. Seadmest programmi otse valimiseks vaadake jaotise "Valikud" lõiku "Lemmikprogrammid ".









Spordiriided
Treeningvarustus
Jalgpalliriided
Kardinad

Rätikud
Lemmikloomade karvade eemaldus
Kerge triikida
Allergiavastane auruga

Teksad
Beebiriided
Linane kangas
Kuivatusrest

7.2 Programmid

Programmid	Pesu kogus 1)	Omadused / Kanga tähis 2)
MixDry	6,0 kg	Soovitav tavaline kuivatamine sorteerimata pesu puhul. Kuivatab ühtlaselt igapäevased puuvillased, puuvilla-sünteetikasegu või sünteetilised riided. / 
Eco 3) 4)	8,0 kg	Programm sobib tavalise puuvillase märja pesu kuivatamiseks ning on kõige tõhusam energiasäästuprogramm märja puuvillase pesu kuivatamiseks. Kuivuse taset ei saa reguleerida ja see on vaikimisi seatud Kapikuiv / valmis salvestamiseks. / 
Puuvill (Cottons)	8,0 kg	Valgete ja värviliste puuvillaste kangaste programm. Vaikesäte on valmis kuivuse tasemel. / 
Sünteetika (Synthetics)	4,0 kg	Segarõivad, mis sisaldavad peamiselt sünteetilisi kiude nagu polüester, polüamiid jne. / 
Õrn pesu (Delicate)	2,0 kg	Soovitatud õrnadele materjalidele nagu viskoos, kunstsiid, akrüül ja nende segud. / 
		Kuivatab õrnalt masin- ja käsitsi pestavad villased riided. Kui programm on lõppenud, eemaldage esemed koheselt.
  Villane (Wool)	1,0 kg	
		Selle masina villakuivatustsükli on testinud ja heaks kiitnud ettevõtte The Woolmark Company. Tsükliga saab kuivatada „käsitsipesu“ tähisega villaseid rõivaid tingimusel, et esemeid pestakse Woolmarki poolt heaks kiidetud käsipesu tsükliga ja kuivatatakse vastavalt selle masina tootja juhistele. M2407 Woolmarki sümbol on sertifitseerimistähis paljudes riikides.
Siid	0,5 kg	Säilitab õrnade masina- ja käsitsi pestavate siidiriiete kuju, vähendades õrna sooja õhu ja pehmete liigutuste abil kortside teket. / 
Voodipesu (Bedlinen) XL	4,5 kg	Kuivatab korraga kuni kolm voodipesukomplekti. Vähendab suurte esemete keerdumist ja sassiminemist, et iga voodipesu kuivaks ühtlaselt ilma märgade laikudeta. / 
 Ülerõivad (Outdoor)	2,0 kg	Säilitab tehnilisest tekstiilist õuekanga funktsionaalsuse ja taastab vetthülgavuse veekindlatel jopedel ja eemaldatava voodriga shelljakkidel (mis sobivad trummelkuivatis kuivatamiseks). / 

Programmid	Pesu kogus 1)	Omadused / Kanga tähis 2)
 Hügieen (Hygiene)	5,0 kg	Kuivatab ja desinfitseerib teie rõivad ja muud esemed, hoides temperatuuri vajaliku aja jooksul üle 60 °C, eemaldades 99,9% bakteritest ja viirustest ⁵⁾ . Märkus: Seda tsükliit saab kasutada ainult niisketele esemetele. Ei sobi õrnadele kangastele. /  
Tekk (Duvet)	3,0 kg	Tagab sisemiste osade korraliku kuivatamise ühe- või kahekordsete tekkide, patjade ja polsterdatud tekkide puhul. /   
Värskendamine (Refresh)	1,0 kg	Ainult kuivadele riidele Lühike madala temperatuuriga tsükkel, mis aitab eemaldada lõhnu väikesest kogusest rõivastest. Mõeldud ka kuivadele riidele, mis on pikka aega hoiustatud. /  

1) Maksimumkaal kuiva pesu korral.

















2) Kangatähise tähenduse kohta vt jaotist *IGAPÄEVANE KASUTAMINE: Pesu ettevalmistamine*.

3) See on võrdlusprogramm, mida kasutatakse ELi ökodisaini ja energiamärgise eeskirjadele vastavuse hindamiseks, ELi komisjoni määrus (EU) 2023/2533 ja määrus (EU) 2023/2534. Selle programmiga on võimalik kuivatada puuvillast pesu alates 60% pesu algniiskusesisaldusest kuni pesu lõpliku niiskusesisalduseni 0%.

4) Eco programm on ekvivalentne „ Puuvill (Cottons) Eco programmile, mis on "Puuvillase standardprogramm" vastavalt komisjoni määrusele (EL) nr 392/2012. Sobib tavalise märke puuvillase pesu kuivatamiseks.

5) Testitud Escherichia coli, Candida albicansi ja MS2 bakteriofaagi suhtes. Swisstatel Testmaterialien AG poolt 2021. aastal tehtud sõltumatu test (testiaruanne nr 20212038).

Programmid ja funktsioonide valimise võimalus

Programmid 1)	Funktsioonid			
	 Kuivustaste	 Kuivatusaeg	 Kortsumise vähendamine	 Vaikne
MixDry	 	■	■	■
Eco			■	
Puuvill (Cottons)	  	■	■	■
Süntetika (Synthetics)	  	■	■	■
Õrn pesu (Delicate)	 2)		■	
  Villane (Wool)		■ 3)		
Siid	 2)		■	

Funktsioonid				
Programmid 1)	Kuivusaste	Kuivatusaeg	Kortsumise vähendamine	Vaikne
Voodipesu (Bedlinen) XL		■	■	
Ülerõivad (Outdoor)	2)		■	
Hügieen (Hygiene)	2)		■	
Tekk (Duvet)	2)		■	
Värskendamine (Refresh)			■	

- 1) Programmile lisaks saate samal ajal valida ka ühe või mitu funktsiooni.
- 2) Vaikimisi määratud
- 3) Vt jaotist FUNKTSIOONID: Kuivatusaeg Villane (Wool) programmiga

8. VALIKUD

8.1 Kuivusaste

Selle funktsiooniga saavutatakse soovitud kuivuse tase. Saate valida kuivusastme:

– valmis triikimiseks – **triikimiskuiv** tase

– valmis kappipaneukuks – **kapikuiv** tase – 1)

– valmis kappipaneukuks – **ekstra-**kuiv tase

- 1) programmile vastav vaikevalik

Lõpliku jääkniiskuse taseme reguleerimine



See võib osutada vajalikuks, kuna kuivuse tulemusi mõjutavad paljud tingimused, nt. vee tüüp, toitepinge või ümbritseva õhu temperatuur jne.

KUIDAS SAAVUTADA IDEAALNE KUIVATAMINE:

1. Proovige reguleerida kuivuse taseme valikuid (vt ülaltoodud funktsiooni *Kuivusaste*).
2. Kui soovite pesu kuivuse tulemusi veelgi parandada, saate muuta kuivuse vaikeseadet (vt all-pool). See reguleerimine toimib enamiku programmide puhul, välja arvatud programmid **Eco**, Villane (Wool), Tekk (Duvet), Sulejope (Down Jackets), Värskendamine (Refresh), kui need on masinas saadaval.

Jääkniiskuse vaikeseme muutmiseks:

1. Lülitage seade sisse.
2. Valige 1 saadaolevatest programmidest.
3. Puudutage ja hoidke samal ajal all nuppusid **Kuivatusaeg** ja **Kortsumise vähendamine**.

Ekraanile ilmub üks sümbolitest:

– maksimaalne kuivus

– tugev kuivus

– tavaline kuivus

4. Puudutage korduvalt nuppu **Start/ Paus**, kuni jõuate sobiva kuivusastmeni.

Kuivuse tase	Ekraanisümbol
maksimaalne kuivus	+ [Wool] [0]
kuivem pesu	+ [Wool] [0-]
tavalise kuivusega pesu	[Wool] [0E]

5. Seade mällu salvestamiseks puudutage umbes kaks sekundit korraga nuppe 

Kuivatusaeg ja  Kortsumise vähendamine .



Wi-Fi võrguga ühendatud seadmete korral ilmub mõneks sekundiks **ProSense** ribaanimatsioon, mis näitab, et teie seade uuendab andmeid pilve. Kui režiimi muudetakse selle asemel nupu pööramise või masina väljalülitamisega, toimub andmete sünkronimine Wi-Fi esimese taasühendamise ajal.

8.2 Kuivatusaeg

Programmide: Puuvill (Cottons), Voodipesu (Bedlinen) **XL**, Sünteetika (Synthetics) ja MixDry programmid. Võimaldab valida kuivatusaaja kestusega alates 10 minutist kuni maksimaalselt 2 tunnini (10-minutiliste sammudena). Maksimumkoguse kasutamisel kustub pesu koguse indikaator.



Tsükkel kestab niikaua, kui pikk on valitud tsükli aeg, sõltumata pesu kogusest ja selle kuivusastmest.

KUIVATUSE SOOVITUSED

kuni 10 min	jaheda õhu kasutamine (ilma kuumutita).
10 - 40 min	täiendav kuivatus pärast eelmist kuivatustsükli.
>40 min	väiksema, kuni 4 kg pesukoguse täiskui-vatus, kõrged pöörded (>1200 p/min).

Kuivatusaeg programmiga Villane (Wool)

Funktsioon programmi Villane (Wool) jaoks, et reguleerida lõplikku kuivusastet kuivema või vähem kuiva vahel.

8.3 Kortsumise vähendamine

Pikendab kuni 120 minutit kortsumisvastast tsükli (30 minutit) kuivatustsükli lõpus. Pärast kuivatustsükli lõppemist teeb trummel mõned pöörded, et vältida riiete kortsuminekut. Kortsumisvastase faasi kestel võib pesu eemaldada millal tahes.

8.4 Vaikne

Seade töötab madalal müratasemel, ilma et see mõjutaks kuivatamise kvaliteeti. Seade töötab aeglaselt ja tsükli aeg on pikem.

8.5 Pesutsükli lõpu teavitus

Helisignaali kõlab järgmiselt:

- tsükli lõpp
 - kortsumisvastase faasi algusest ja lõpust
- Helisignaali on vaikimisi alati sees. Seda valikut saate kasutada heli aktiveerimiseks või deaktiveerimiseks.

8.6 Pesutsükli lõpu aeg



See funktsioon võimaldab valida programmi lõppemise aja. Pärast aktiveerimist ootab masin õiget hetke, et alustada kuivatustsükli.

Pesutsükli lõpu aeg aeg on ooteaja ja kuivamisaja summa.

8.7 Lemmikprogrammid

Pärast seadme ühendamist WiFi-ga on saadaval järgmised valitsa asendid.

Lemmikprogramme saab seadistada ja salvestada ainult rakenduse kaudu, valides olemasolevate seast, mis on jagatud kolme juhtpaneelil näidatud kategooriasse.

Pärast lemmikprogrammide seadistamist saate neid valida rakenduses või keerates

programmivalitsa soovitud asendisse: süttib vastav LED ning ekraanil olev teave uueneb vastavalt.



Lemmikprogramme saab tühistada rakenduses antud käsuga või vajutades tehasesätete taastamise klahvikombinatsiooni.

8.8 Funktsioon SyncDry

See funktsioon võimaldab teie trummelkuivatil automaatselt seadistada kõige sobivama programmi, mis vastab viimati käivitatud pesuprogrammile. Pead vaid käivitama kuivatusprogrammi, kui trummelkuivatil on laaditud. Muid programmi seadistusi ega valikuid pole trummelkuivatil jaoks vaja.

Kui pesuprogramm on lõppenud, edastab pesumasin programmi andmed koduse WiFi-ruuteri kaudu pilvesse, aga ka teie trummelkuivatisse.



Funktsiooni SyncDry kasutamiseks peavad AEG trummelkuivatil ja pesumasin olema ühendatud samasse koduvõrku ja seotud rakendusega.

Funktsiooni sisselülitamiseks:

1. Kui pesutsükkel on lõppenud, pange puhas pesu trummelkuivatisse.

2. Puudutage nuppu **SyncDry**.
3. Kõik ekraanisümbolid jäävad põlema, välja arvatud **Wi-Fi** ikoon ja **ProSense** ribad, mis käivitavad mõne-sekundilise animatsiooni, kui seade hangib andmeid pilvest.
4. Ekraan värskendab ennast automaatselt soovitatud programmiga. Kui andmete toomine ebaõnnestub, lülitub 10 sekundi pärast nupu LED-tuli välja ja masin annab akustilise veasignaali. Seejärel taastatakse varem valitud programm.
5. Kuivatusprotsessi alustamiseks puudutage nuppu  **Start/Paus (Start/Pause)**.



Kui programm **SyncDry** on seadistatud, on kasutajal endiselt lubatud muuta funktsioone või valida mõnda muud programmi, keerates nuppu või kasutades RAKENDUST. Sellistel juhtudel kustub nupu **SyncDry** LED-tuli, mis näitab, et programm ei ole enam soovitatud; **SyncDry** automaatse programmi saab uuesti valida, vajutades seotud nuppu, kuni andmed on pilves saadaval.



9. SEADED

9.1 Veemahuti indikaatori väljalülitamine

Vaikimisi on veemahuti indikaator sees. Indikaator hakkab põlema kuivatustsükli lõpus või tsükli ajal, kui veemahuti on täis. Kui seadmele on paigaldatud tühjenduskomplekt, tühjeneb veemahuti automaatselt ja indikaatori võib välja lülitada.

Indikaatori väljalülitamiseks:

1. Lülitage seade sisse.
2. Valige 1 saadaolevatest programmidest.

3. Puudutage ja hoidke samal ajal all nuppsid  **Vaikne** ja  **Pesutsükli lõpu teavitus**.

Veemahuti indikaator:  ei põle ja ilmub  sümbol – veemahuti indikaator on püsivalt **deaktiveeritud**



Veemahuti indikaatori uuesti aktiveerimiseks järgige uuesti ülaltoodud protseduuri. Veemahuti indikaator: põleb ja ilmub sümbol – veemahuti indikaator on püsivalt aktiveeritud

9.2 Töötundide loendur

See funktsioon annab võimaluse kuvada seadme kogu tööaja tundides, mida hakatakse lugema selle esmakordsest sisselülitamisest. Kuvatakse tsüklite tegelik tööaeg (ei sisalda pause ega viitkäivitusaeaga).

Selle väärtuse visualiseerimiseks toimige järgmiselt.

1. Lülitage seade sisse, vajutades nuppu **Sisse/Välja (On/Off)**.
2. Vajutage ja hoidke nuppu **Kuivatusaeg** ja nuppu **Kuivusaste** mõned sekundid all.
3. 3 sekundi pärast kuvatakse ekraanil seadme töötunnid kokku: nt kui tööaeg on **1276** tundi, kuvatakse ekraanil tekst **Hr 2** sekundiks, seejärel **12 2** sekundiks, millele järgneb **76**. See väärtus kuvatakse korraga kahekohalise jadana: kaks

esimest numbrit tähistavad tuhandeid ja sadu, kaks teist numbrit kümneid ja ühikuid.

Sellest režiimist väljumiseks vajutage mis tahes nuppu, keerake valikunuppu või lülitage seade välja.

9.3 Tehasesätted

See funktsioon võimaldab taastada tehase vaikesätteid. Salvestatud funktsioonid ja töörežiimid lähtestatakse. Samuti eemaldab see seadme mälust WiFi võrgu mandaadid ja lähtestab isikupärastatud programmi sätteid, sh lemmikprogrammid.

Selle valiku **aktiveerimiseks** järgige alltoodud samme.

1. Lülitage seade sisse, vajutades nuppu **Sisse/Välja (On/Off)**.
2. Oodake umbes 8 sekundit.
3. Vajutage ja hoidke nuppu **Vaikne** ja nuppu **Kortsumise vähendamine** mõned sekundid all.
4. Seade kinnitab toimingut, kuvades **— — —**.



Kui protseduur ei toimi (see võib olla tingitud ajalõpust või valest klahvikombinatsioonist), lülitage seade välja ja korra järjestust algusest peale.

10. ENNE ESMAKORDSET KASUTAMIST



Trumli tagumised lukud eemaldatakse automaatselt kuivati esmakordsel sisselülitamisel. Kosta võib mõningaid helisid.

Tagumiste trumliukkude avamiseks:

1. Lülitage seade sisse.
2. Valige programm.
3. Vajutage nuppu Start/paus. Trummel hakkab pöörlema. Tagumised trumliukud lülituvad automaatselt välja.

Enne seadme kasutamist riiete kuivatamiseks:

- Puhastage trummelkuivatit niiske lapiga.

- Käivitage 1-tunnine programm niiske pesuga.



Võimalik, et kuivatustsükli alguses (esimesed 3–5 min) on müratase veidi kõrgem. Seda põhjustab kompressori käivitumine. See on tavaline kompressoriga seadmete, näiteks külmikute või sügavkülmikute puhul.

10.1 Ebaharilik lõhn

Seade on tihedalt pakitud.

Kui olete seadme lahti pakkinud, võite tunda ebaharilikku lõhna. Uute seadmete puhul on see tavaline.

Seadme valmistamisel on kasutatud erinevat tüüpi materjale, mis koos võivad tekitada ebaharilikku lõhna.

Kasutamisel ja pärast mõningaid kuivatustsükleid see lõhn ajapikku kaob.

10.2 Helid



Kuivatustsükli ajal võivad seadmest kostuda erinevad helid. Need kuuluvad tavapärase töö juurde.

Töötav kompressor.

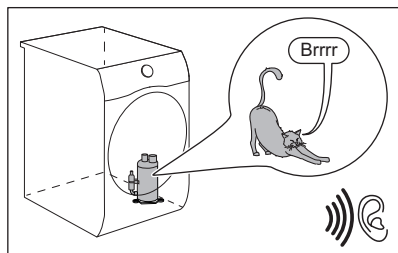

Pöörlev trummel.

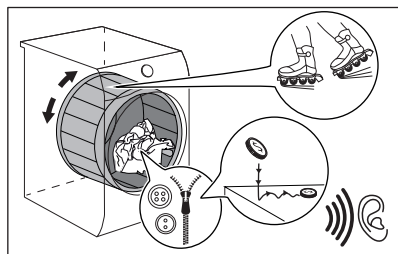

Töötavad ventilaatorid.

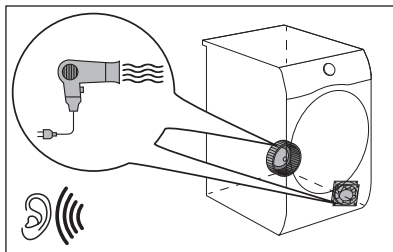

Töötav pump ja kondenseerumine paaki.

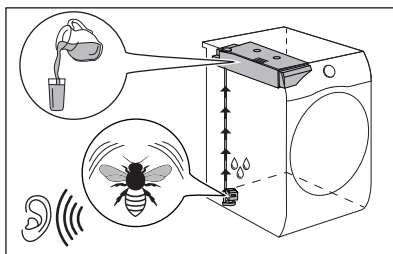

11. IGAPÄEVANE KASUTAMINE

11.1 Pesu ettevalmistamine



Trumli laadimine vastavate programmide jaoks näidatud maksimaalse mahtuvuseni aitab kaasa energiasäästule.



Sageli on riided pärast pesutsükli sõlmes ja keerdunud.

Sõlmes ja keerdus riided ei saa korralikult kuivada.

Korraliku õhuvoo ja ühtlaste kuivatustulemuste tagamiseks on soovitatav riideid enne trumliisse panekut raputada ja panna sisse ükshaaval.

Tõhusa kuivatamise tagamiseks:

- Sulgege tõmblukud.
- Sulgege tekikottide kinnitused.
- Ärge jätke lipse või paelu lahti (nt põllepaelad). Enne programmi alustamist siduge need kokku.
- Eemaldage taskutest kõik esemed.
- Pöörake ümber riided, millel on puuvillane vooder. Puuvillane pool peab jääma väljapoole.

- Valige alati programm, mis sobib pesu tüübile.
- Ärge pange kokku heledaid ja tumedaid esemeid.
- Kokkutõmbumise vähendamiseks kasutage puuvillastele, venivatele või kootud esemetele mõeldud programme.
- Ärge ületage maksimaalset lubatud pesukogust; vt infot programmide jaotises või ekraanil.
- Kuivatage ainult sellist pesu, mis sobib trummelkuivatisse. Vaadake esemete kangasilti.
- Ärge kuivatage koos väikseid ja suuri esemeid. Väikesed esemed võivad suurte sisse kinni jääda ja mitte ära kuivada.
- Enne trummelkuivatisse panekut raputage suured esemed lahti. Nii ei jää riided pärast kuivatustsükli seest niiskeks.

Kangasilt	Kirjeldus
	Pesu sobib trummelkuivatamiseks.
	Pesu sobib trummelkuivatamiseks kõrgematel temperatuuridel.
	Pesu sobib trummelkuivatamiseks ainult madalatel temperatuuridel.
	Pesu ei sobi trummelkuivatamiseks.

11.2 Parimate kuivatustulemuste saamine

- Valitud programm peab vastama kuivatatavate riiete tüübile.
- Filter vajab puhastamist. Ummistunud filter ei taga tõhusat kuivatamist.
- Enne masinasse panekut tuleks riideid kergelt raputada. Vabalt paiknevad esemed kuivavad paremini.
- Järgige kindlasti kuivatatavate esemete soovitatud koguseid.
- Õhuavad peavad olema puhtad.

11.3 Pesu panemine masinasse



ETTEVAATUST!

Jälgige, et pesu ei jääks seadme ukse ja kummist tihendi vahele kinni.

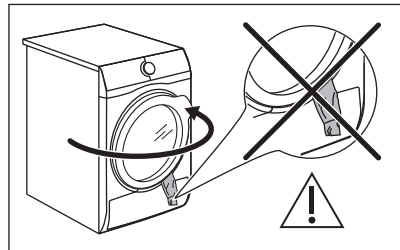

1. Tehke seadme uks lahti.
2. Pange esemed ükshaaval sisse.
3. Sulgege seadme uks.

11.4 Seadme sisselülitamine

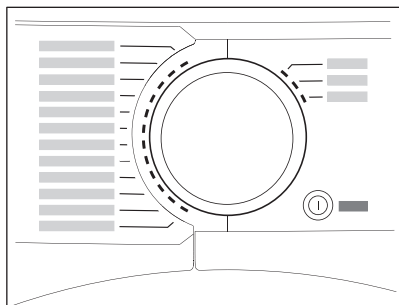

Seadme sisselülitamiseks:

Vajutage nuppu  Sisse/Välja (On/Off). Kui seade on sisse lülitatud, ilmuvad ekraanile mõned indikaatorid.

11.5 Madala energiatarbega režiim

Energiatarbimise vähendamiseks lülitab funktsioon seadme automaatselt välja:

- 5 minuti pärast, kui te programmi ei käivita.
- 5 minutit pärast programmi või kortsumisvastase tsükli lõppu.



Kui seade läheb madala energiatarbega režiimi, lülituvad ekraan ja ikoonid välja. Saate selle uuesti aktiveerida, vajutades Sisse/Välja (On/Off) nuppu.



Kui Wi-Fi on sisse lülitatud ja kaugjuhtimispult on aktiveeritud, jääb kaugkäivituse  ikoon alles ka siis, kui seade läheb madala energiatarbega režiimi.

11.6 Programmi valimine

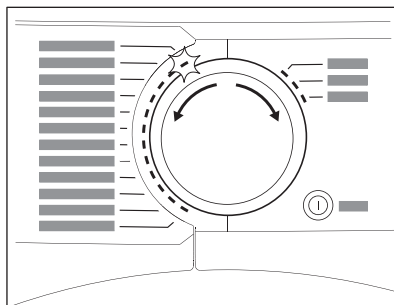

Programmi valimiseks kasutage programminuppu. Programmi ligikaudne kestus kuvatakse ekraanil.



Tegelik kuivatusaeg sõltub pesu tüübist (kogusest ja materjalist), ruumi temperatuurist ja pesu niiskustasemest pärast tsentrifugimist.

11.7 Funktsioonid

Koos programmiga võite valida ühe või mitu funktsiooni.

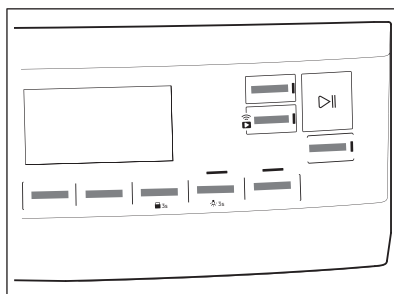

Valiku aktiveerimiseks või deaktiveerimiseks puudutage vastavat nuppu. selle sümbol ilmub ekraanile või süttivad vastava nupu kohal olevad led-tuled.

11.8 Lapseluku funktsioon

Lapselukk on mõeldud selleks, et lapsed ei saaks seadmega mängida. Lapseluku funktsioon lukustab kõik nupud ja

programmiketta (kuid mitte nuppu **Sisse/Välja (On/Off)**).

Lapseluku funktsiooni saate aktiveerida:

- enne nupu **Start/Paus (Start/Pause)** puudutamist – seade ei saa käivituda
- pärast nupu **Start/Paus (Start/Pause)** puudutamist – programmide ja funktsioonide valimine on välja lülitatud.

Lapseluku aktiveerimine:



1. Lülitage kuivati sisse.
2. Valige 1 saadaolevatest programmidest.
3. Puudutage ja hoidke nuppu **Kortsumise vähendamine** umbes 3 sekundit all.
 sümbol ilmub ekraanile.
4. Lapseluku väljalülitamiseks puudutage nuppe uuesti, kuni vastav sümbol kustub.

11.9 Programmi käivitamine

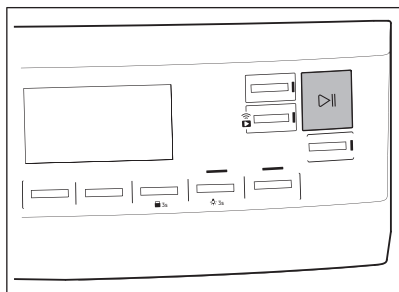

Programmi käivitamiseks:

Puudutage **Start/Paus (Start/Pause)** nuppu.

Programm käivitub ning nupu kohal olev LED-tuli lõpetab vilkumise ja jääb põlema.

11.10 Programmi käivitamine nupuga **Pesutsükli lõpu aeg**

Funktsiooni Pesutsükli lõpu aeg seadmiseks:

1. Valige kuivatusprogramm ja valikud.
2. Puudutage korduvalt nuppu **Pesutsükli lõpu aeg**, kuni ekraanil kuvatakse soovitud aeg, millal programm peaks lõppema (nt 12h kui programm peab lõppema 12 tunni jooksul.)
3. Puudutage **Start/Paus (Start/Pause)** nuppu. Trummel hakkab pöörlema, et saavutada soovitud **ProSense**, kui valitud programmiga on nii ette nähtud.
4. Seade alustab allaloendust programmi lõpetamiseks ning programm käivitub lõpetamiseks sobival hetkel.

11.11 ProSense pesukoguse tuvastamine



ProSense tehnoloogia tuvastab pesukoguse ja valib programmi kestuse. Töötab enamiku programmidega.

Pärast kuivatusprogrammi seadistamist süttib **ProSense** ikoon, kui pesukoguse tuvastamine on rakendatav.

Nupu **Start/Paus (Start/Pause)** puudutamine käivitab **ProSense** pesukoguse tuvastamise:

1. seade tuvastab pesukoguse esimese minuti jooksul: indikaator vilgub ja tulpade **ProSense** ikooni all liiguvad edasi-tagasi ja trummel pöörleb lühidalt.
2. Kui trummel lõpetab pöörlemise, kuvatakse ekraanil uus programmi kestus, mis on kohandatud vastavalt tuvastatud koormusele. Tulpade arv 1–4 näitab hinnangulist laadimismahtu. 4 tulpa tähistavad valitud programmi maksimaalset laadimiskogust.



Trumli ülekoormuse korral süttib maksimaalne tuvastatud pesukoguse

indikaator taas ja indikaator **MAX** vilgub. Sel juhul on nende 30 sekundi jooksul võimalik uks avada ja liigsed riidesemed välja võtta. Pärast

eemaldamist puudutage nuppu Start/Paus (Start/Pause), et programm uuesti käivitada. Kui pesu kogust ei vähendata, käivitub pesuprogramm ikkagi. Sel juhul ei ole võimalik tagada parimaid tulemusi.

11.12 Programmi vahetamine

Programmi muutmiseks:

1. Seadme väljalülitamiseks vajutage nuppu Sisse/Välja (On/Off).
2. Seadme sisselülitamiseks vajutage uuesti nuppu Sisse/Välja (On/Off).
3. Valige uus programm.

11.13 Programmi lõpp



Puhastage filter ja tühjendage veemahuti iga kuivatustsükli lõpus. (Vt jaotist PUHASTAMINE JA HOOLDAMINE.)

Kui kuivatustsükkel on läbi, ilmub ekraanile sümbol. Kui funktsioon Pesutsükli lõpu teavitus on aktiveeritud, kõlab ligikaudu ühe minuti jooksul katkendlik helisignaali.



Kui te seadet välja ei lülita, käivitub kortsumisvastane tsükkel (mitte kõigi programmidega). Vilkvu sümbol annab märku kortsumisvastase tsükli käivitumisest. Selles etapis saab pesu välja võtta.

Pesu väljavõtmiseks:

1. Seadme väljalülitamiseks vajutage 2 sekundit Sisse/Välja (On/Off) nuppu.
2. Avage seadme uks.
3. Võtke pesu välja.
4. Sulgege seadme uks.

Kehvade kuivatustulemuste võimalikud põhjused:

- Vaikimisi valitud kuivusaste pole piisav. Vt ptk *Jääkniiskuse taseme reguleerimine*
- Ruumi temperatuur on liiga madal või liiga kõrge. Optimaalne ruumi temperatuur on 18°–25°C.



Niiskuse vältimiseks jätke uks pärast iga tsüklit veidi lahti.

11.14 Trumli sisevalgustus sees

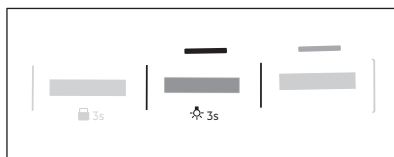

Puudutage ja hoidke nuppu **Vaikne** umbes 3 sekundit all.

Trumli sisevalgustus on sees.

11.15 Kehvade kuivatustulemuste võimalikud põhjused:

- Filter on ummistunud. Ummistunud filter ei taga tõhusat kuivatamist.
- Õhuvoolu pilud on ummistunud.
- Niiskusandur on must.
- Trummel on määrdunud.
- Vaikimisi valitud kuivusaste pole piisav. Vt ptk *Jääkniiskuse taseme reguleerimine*
- Ruumi temperatuur on liiga madal või liiga kõrge. Optimaalne ruumi temperatuur on 18°–25°C.

12. VIHJEID JA NÄPUNÄITEID

12.1 Ökoloogilised näpunäited



Trumli laadimine vastavate programmide jaoks näidatud maksimaalse mahtuvuseni aitab kaasa energiasäästule.

- Tsentrifuugib pesu enne kuivatamist.
- Ärge ületage pesukoguseid – täpsemalt vt programmide jaotisest.
- Puhastage filtreid pärast igit kuivatustsükli.
- Ärge kasutage pesemiseks ja seejärel kuivatamiseks kangapehmeid.

Kuivatis muutub pesu automaatselt pehmeks.



- Veemahutist pärit vett võib kasutada riiete triikimisel. Vesi tuleks kõigepealt filtreerida, et kõrvaldada võimalikud tekstiiliosakesed (selleks sobib tavaline kohvifilter).
- Hoidke seadme põhjas olevad õhuavad alati vabad.
- Seadme paigalduskohas peab olema tagatud hea õhuringlus.

13. PUHASTUS JA HOOLDUS

13.1 Regulaarne puhastamine

Regulaarne puhastamine aitab teie seadme eluiga pikendada.

Regulaarse puhastamise näitlik kava:

filtri puhastamine	Kui  indikaator vilgub.
Tühjendage veemahuti	Kui  indikaator vilgub.
Kondensaatori puhastamine	Kui  indikaator vilgub.
Niiskusanduri puhastamine	Vähemalt 3 või 4 korda aastas
Trumli puhastamine	Iga kahe kuu tagant
Juhtpaneeli ja korpuse puhastamine	Iga kahe kuu tagant
Õhuavade puhastamine	Iga kahe kuu tagant

Järgnevalt kirjeldatakse kõigi osade puhastamist.

13.2 Eemaldage kõrvalised esemed



Vaadake, et taskud oleksid tühjad ja kõik lahtised elemendid oleks enne tsükli käivitamist kinnitatud. Vaadake jaotist "Pesu ettevalmistamine".

Kui seadet pikemat aega ei kasutata, eemaldage seade vooluvõrgust.

Eemaldage pärast kuivatustsükli trumlist kõik kõrvalised esemed (nt metallklambrid, nõõbid, mündid jne).

13.3 filtri puhastamine

Pärast iga tsükli süttib ekraanil sümbol  *Puhastage filter* ning teil tuleb filter puhastada.



Kuivatustsükli ajal kogunevad filtrisse ebemed.



Parimate kuivatustulemuste saamiseks puhastage filtrit regulaarselt. Ummistunud filter muudab kuivatustsükli pikemaks ja suurendab energiatarbimist. Puhastage filtrit käega. Vajadusel kasutage tolmuimejat.

ETTEVAATUST!

Filtrite puhastamisel tuleks kiud visata prügikasti, mitte lasta kanalisatsiooni, et vältida mikroplasti levikut kasutatud veesüsteemi kaudu.

1. Avage uks. Tõmmake filter üles.

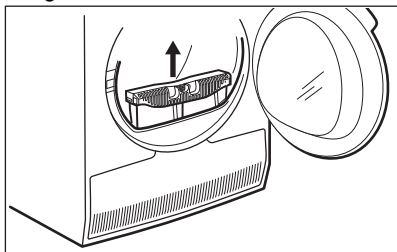

2. Filtri avamiseks vajutage haagile.

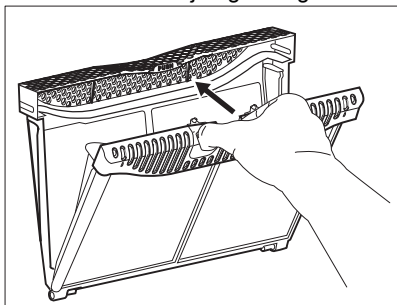

3. Eemaldage ebemed käega filtri mõlemast sisemisest osast.

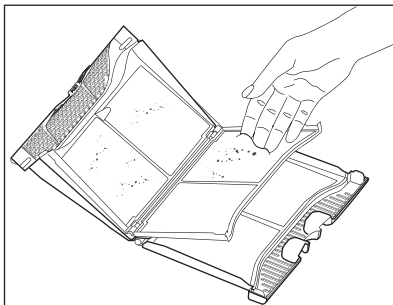
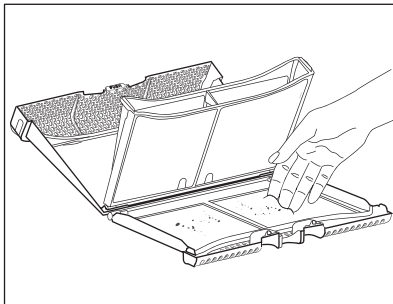

Visake ebemed prügikasti.

4. Vajadusel puhastage filtrit tolmuimejaga. Sulgege filter.
5. Vajadusel eemaldage ebemed ka filtripesast ja tihendilt. Võite kasutada tolmuimejat. Asetage filter tagasi filtripesasse.

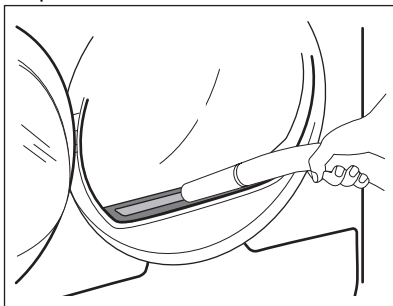

13.4 Veemahuti tühjendamine

Tühjendage kondensvee mahuti iga kuivatustsükli lõpus.

Kui kondensvee mahuti on täis, peatub programm automaatselt. Ekraanil süttib

sümbol . *Veepaagi hoiatus*, mis näitab, et veemahuti tuleb tühjendada.

Veemahuti tühjendamiseks:

1. Tõmmake kondensvee mahuti välja, hoides seda horisontaalselt.

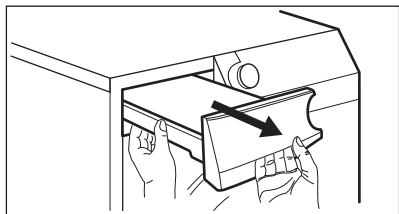

2. Tõmmake plastist ühendusdetail välja ja kallake veemahuti kraanikaussi või kuhugi mujale tühjaks.

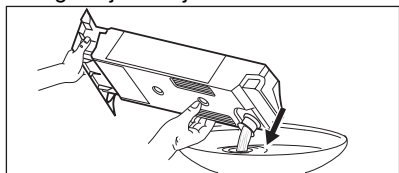

3. Lükake plastist ühendusdetail tagasi sisse ja asetage veepaak oma kohale tagasi.
4. Programmi jätkamiseks vajutage nuppu  Start/Paus (Start/Pause).

13.5 Kondensaatori puhastamine

Kui ekraanil vilgub sümbol  *Puhastage kondenser*, kontrollige kondensaatorit ja vastavat seksiooni. Vajadusel puhastage. Kontrollida tuleks vähemalt kord 6 kuu jooksul.

HOIATUS!

Ärge puudutage metallpinda paljaste kätega. Vigastusoht. Kandke kaitsekindaid. Puhastage ettevaatlikult, et metallpinda mitte kahjustada.

ETTEVAATUST!

Kondensaatorist ebemete eemaldamiseks ärge kasutage tolmuimeja kõvasid tarvikuid. See võib kahjustada kondensaatori ribisid, mis toob kaasa seadme madalama efektiivsuse ja pikema kuivatusaja.

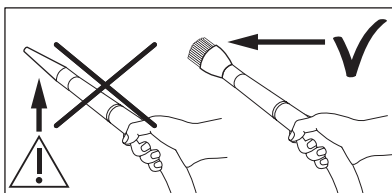

Kontrollimiseks:

1. Avage uks. Tõmmake filter üles.

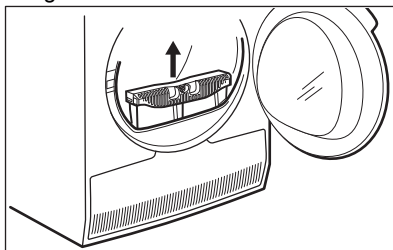

2. Avage kondensaatori kate.

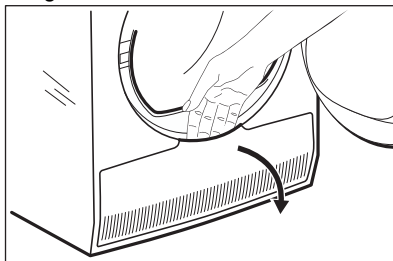

3. Kondensaatori kaane lukust vabastamiseks keerake hoobasid.

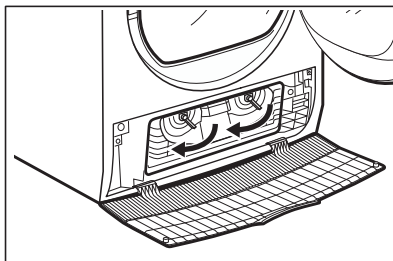

4. Laske kondensaatori kaas alla.

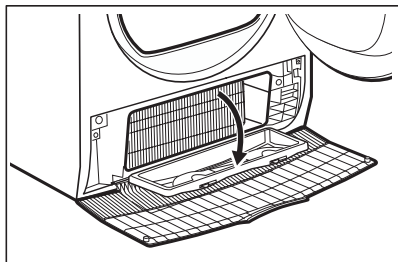

5. Vajadusel eemaldage kondensaatori ja selle sektsiooni ümber ebemed. Võite kasutada harja otsikuga tolmuimejat.

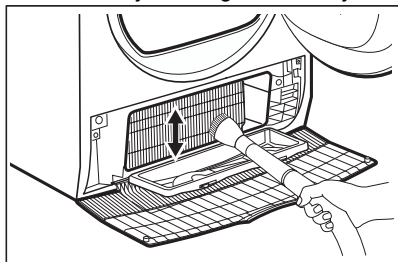

6. Sulgege kondensaatori kate.
7. Keerake hoobasid, kuni kaas kohale klõpsab.
8. Asetage filter tagasi.

13.6 Niiskusanduri puhastamine

⚠ ETTEVAATUST!

Niiskusanduri kahjustamise oht! Anduri puhastamiseks ei tohi kasutada abrasiivseid ega terasvillast vahendeid.

Parimate kuivatustulemuste saamiseks on seadmel metallist niiskusandur. See paikneb ukse siseküljel.

Aja jooksul anduri pind määrdub ning see võib halvendada kuivatustulemusi.

Andurit on soovitatav puhastada vähemalt 3 kuni 4 korda aastas või juhul, kui märkate kuivatustulemuste kehvenemist.

Puhastamiseks võite kasutada nõudepesukäsna karedat poolt ja väikeses koguses äädikat või nõudepesuvahendit.

Anduri puhastamiseks:

1. Avage laadimisluuk.
2. Puhastage niiskusanduri pindu, pühkides mitu korda selle metallpinda.

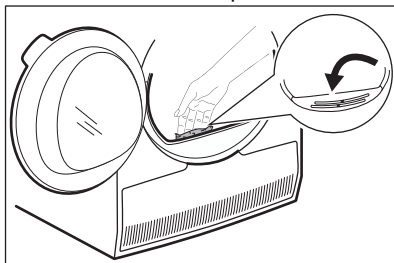

13.7 Trumli puhastamine

⚠ HOIATUS!

Enne puhastamist eemaldage seade vooluvõrgust.

Trumli sisepinna ja trumli ribide puhastamiseks kasutage tavalist neutraalset pesuvahendit. Kuivatage puhastatud pinnad pehme lapiga.

⚠ ETTEVAATUST!

Trumli puhastamiseks ei tohi kasutada abrasiivseid ega terasvillast vahendeid.

13.8 Juhtpaneeli ja korpuse puhastamine

Juhtpaneeli ja korpuse puhastamiseks kasutage tavalist neutraalset pesuvahendit.

Puhastamiseks kasutage niisket lappi. Kuivatage puhastatud pinnad pehme lapiga.

⚠ ETTEVAATUST!

Ärge kasutage mööblipuhastusvahendeid ega pinda kriimustada võivaid puhastusvahendeid.

13.9 Õhuavade puhastamine

Õhuvahedest tolmu eemaldamiseks kasutage tolmuimejat.

14. VEAOTSING

HOIATUS!

Vt ohutust käsitlevaid peatükke.

14.1 Veakoodid

Seade ei käivitu või peatub töötamise käigus.

Püüdke esmalt leida probleemile lahendus (vt tabelit). Kui probleem püsib, pöörduge hoolduskeskusse.

HOIATUS!

Eemaldage seade vooluvõrgust enne mistahes kontrollimise läbiviimist.

Suurema probleemi puhul kõlab helisignaal ning ekraanil kuvatakse veakood ja nupp









▷|| Start/Paus (Start/Pause) võib pidevalt vilkuda:



Veakoodid	Võimalik põhjus	Kõrvaldamise abinõu
E50	Seadme mootori ülekoormus. Pesukogus on liiga suur või pesu on trumlis kinni.	Programm ei jõudnud lõpule. Võtke pesu masinast välja, valige programm ja käivitage tsükkel uuesti.
E90 või E91	Sisemine tõrge. Elektrooniliste osade ja seadme vahel puudub ühendus.	Programm ei lõppenud õigesti või seadme töö peatati liiga vara. Lülitage seade uuesti välja ja sisse. Kui veakood kuvatakse uuesti, pöörduge volitatud hoolduskeskusse.
Eh0	Elektrivarustus on kõikuv.	Kui seadme näidikul kuvatakse Eh0 , siis oodake elektrivarustuse stabiliseerumist ja seejärel vajutage käivitusnuppu. Kui seade katkestab tsükli ilma mistahes märguandeta, vajutage tsükli käivitusnuppu. Kui hoiatus kordub, kontrollige toitejuhet/pistikupesaterviklikkust või elektritoite olemasolu.

Kui ekraanil on teised veakoodid, lülitage seade välja ja seejärel uuesti sisse. Kui probleem ei kao, pöörduge volitatud hoolduskeskusse.

Kui tegemist on mõne muu trummelkuivati probleemiga, otsige võimalikke lahendusi alltoodud tabelist.

14.2 Törkeotsing

Probleem	Võimalik põhjus	Kõrvaldamise abinõu
	Trummelkuivati ei ole vooluvõrku ühendatud.	Ühendage seade vooluvõrku. Kontrollige kaitsmeid kaitsekilbis (kodust elektriühendust).
	Seadme uks on lahti.	Sulgege uks.
Trummelkuivati ei tööta.	Nuppu  Sisse/Välja (On/Off) pole vajutatud.	Vajutage nuppu  Sisse/Välja (On/Off).
	Nuppu  Start/Paus (Start/Pause) pole puudutatud.	Puudutage  Start/Paus (Start/Pause) nuppu.
	Seade on ooterežiimis.	Vajutage nuppu  Sisse/Välja (On/Off).
	Valitud on vale programm.	Valige sobiv programm. 1)
	Filter on ummistunud.	Puhastage filter. 2)
	 Kuivusaste funktsioon seati väärtusele  Triikimiskuiiv. 3)	Seadke  Kuivusaste funktsioon kõrgemale tasemele.
Ebarahuldav kuivatamistulemus.	Pesukogus on liiga suur.	Ärge ületage maksimaalset pesukogust.
	Õhuvoolu pilud on ummistunud.	Puhastage seadme põhjas olevat õhuavasid.
	Trumli niiskusandur on veidi määrdunud.	Puhastage trumli esipind.
	Kuivuse tase ei ole seatud soovitud tasemele.	Reguleerige kuivusastet. 4)
	Kondensaator on ummistunud.	Puhastage kondensaator. 2)
Seadme uks ei sulgu	Filter pole oma kohal paigas.	Asetage filter õigesse asendisse.
	Pesu on ukse ja tihendi vahele kinni jäänud.	Eemaldage kinnijäänud esemed ja sulgege uks.
Programmi ega funktsiooni ei ole võimalik muuta.	Pärast tsükli algust programmi ega funktsiooni muuta ei saa.	Lülitage trummelkuivati välja ja sisse. Muutke programmi või valikut ettenähtud viisil.
Valikut ei ole võimalik valida. Kostab helisignaali.	Valik, mida püüate teha, ei sobi valitud programmiga.	Lülitage trummelkuivati välja ja sisse. Muutke programmi või valikut ettenähtud viisil.
Trumli tuli ei põle	Defektne trumli lamp.	Trumli lambi vahetamiseks võtke ühendust teeninduskeskusega.
Ekraanil kuvatakse ootamatu kestus.	Kuivatuse kestus arvutatakse vastavalt pesu kogusele ja niiskusele.	See käib automaatselt – seade töötab õigesti.
Programm on välja lülitatud.	Veemahuti on täis.	Tühjendage veemahuti, vajutades  Start/Paus (Start/Pause) nuppu. 2)

Probleem	Võimalik põhjus	Kõrvaldamise abinõu
Kuivatustsükkel on liiga pikk.	Pesukogus on liiga väike.	Valige ajaline programm. Ajaline väärtus peab olema seotud kogusega. Ainult ühe eseme või väikese pesukoguse kuivatamiseks kasutage lühikest kuivatusaega.
	Pesu on liiga kuiv.	Valige sobiva aja programm või suurem kuivusaste (nt  <i>eriti kuiv</i>)
Liiga pikk kuivatustsükkel ⁵⁾	Filter on ummistunud.	Puhastage filter.
	Pesukogus on liiga suur.	Ärge ületage maksimaalset pesukogust.
	Pesu pole piisavalt tsentrifuugitud.	Tsentrifuugige pesu masinas korralikult.
	Väga kõrge või madal ruumitemperatuur – tegemist pole seadme rikkega.	Ruumi temperatuur peab olema üle +5°C ja alla +35°C. Optimaalne temperatuur parimate tulemuste saavutamiseks on vahemikus 18°–25°C.
Näidikul kuvatakse: 	Kõik nupud on välja lülitatud, välja arvatud  Start/Paus (Start/Pause).	Seade laadib alla RAKENDUSE värskendusi. Oodake, kuni värskendustoiming lõpeb. Kui lülitate seadme värskendamise ajal välja, jätkab see värskendamist kohe, kui seadme uuesti sisse lülitate.
WiFi ühendus puudub või katkeb alati.	Teie kodune WiFi võrk ei tööta.	Kontrollige koduse WiFi võrgu konfiguratsiooni. Taaskäivitage ruuter. Kui probleem ei kao, võtke ühendust oma teenusepakujaga.
	Nutiseade või pesuseade või mõlemad ei ole WiFi võrguga seotud.	Korrake oma nutiseadme või pesuseadme või mõlema konfiguratsioonisamme.
Seadmega ühendus meie rakenduse kaudu sageli ei toimi.	Nõrk või puuduv ühendus trummelkuivati ja ruuteri vahel.	Tagage seadme ja koduse ruuteri vaheline korralik ühendus. Viige ruuter seadmele lähemale. Hankige oma koduse võrgu jaoks WiFi signaali võimendi. Ärge kasutage samaaegselt mikrolaineahju ja kaugjuhtimispulti. Mikrolaineahi võib ühenduse signaali häirida.

1) Järgige programmi kirjeldust – vt jaotist PROGRAMMID.

2) Vt jaotist *PUHASTUS JA HOOLDUS*.

3) Ainult kuivatid, mis on varustatud Kuivusaste funktsiooniga.

4) Vt jaotist VIHJEID JA NÄPUNÄITEID.

5) Märkus: Pärast maksimaalselt 6 tundi lõpeb kuivatustsükkel automaatselt.

14.3 Kehvade kuivatustulemuste võimalikud põhjused:

- Filter on ummistunud. Ummistunud filter ei taga tõhusat kuivatamist.
- Õhuvoolu pilud on ummistunud.
- Niiskusandur on must.
- Trummel on määrdunud.

- Vaikimisi valitud kuivusaste pole piisav. Vt ptk *Jääkniiskuse taseme reguleerimine*
- Ruumi temperatuur on liiga madal või liiga kõrge. Optimaalne ruumi temperatuur on 18°–25°C.

15. TARBIMISVÄÄRTUSED

15.1 Sissejuhatus



Kasutusjuhendis on kaks erinevat viidet ELi energiamärgise ja ökodisaini määrustele.

- Määrus (EU) 932/2012 ja määrus (EL) 392/2012, mis kehtivad kuni 30. juunini 2025 ja on seotud energiatõhususe klassidega alates **A+++** kuni **D**.
- Määrus (EL) 2023/2534 kehtib alates 1. juulist 2025 ja on seotud energiatõhususe klassidega alates **A** kuni **G**.



Seadme energiamärgisel olevalt QR-koodilt leiate veebilingi teabele, mis on seotud selle seadme jõudlusele vastavalt EL EPREL-i andmebaasis kirjeldatule. Hoidke energiamärgis alles koos kasutusjuhendiga ja kõigi muude dokumentidega, mis seadmega kaasnesid. Sama teavet EPREL-is on võimalik leida ka aadressilt <https://eprel.ec.europa.eu>, kasutades mudeli nime ja tootenumbrit, mis on toodud andmesildil. Andmesildi täpse asukoha kohta leiate teavet jaotisest „Toote kirjeldus“.

15.2 Selgitus

kg	Pesu kogus.	p/min	Tsentrifuugimine kiirusel
kWh	Energiaarve.		
hh:mm	lühendamiseks.		
%	Esialgne niiskus tsentrifuugimistsükli lõpus ja jääniiskus kuivatusprogrammi lõpus. Mida kiirem on tsentrifuugimine, seda suurem on tsentrifuugimise müra, kuid esialgne niiskus ja energiakulu pesu kuivatamisel on väiksemad.		

15.3 Vastavalt komisjoni määrusele (EU) 2023/2533, määrusele (EU) 2023/2534 ja määrusele (EU) 392/2012.



Alljärgnevad väärtused on saadud laboritingimustes vastavaid standardeid järgides. Erinevad parameetrid võivad andmeid muuta, näiteks: pesu kogus, pesu liik ja keskkonningimused. Pesu esialgne niiskusesisaldus, vee tüüp, toitepinge ja kui muudate programmi vaikeseadet, võivad samuti mõjutada energiakasutust, kuivatusprogrammi kestust ja lõplikku niiskusesisaldust.

Programm	Pesu kogus (kg)	Tsentri- fuugimine kiirusel (p/min)	Esi- alg- ne niis- kus (%)	Kuivatusaeg (h:mm)	Energiatarve (kWh)	Jääkniis- kus (%)
Eco 1) 2)	8,0	1000	60	2:59	1,28	0,0
Eco 1) 2)	4,0	1000	60	2:00	0,72	0,0

1) See on võrdlusprogramm, mida kasutatakse ELi ökodisaini ja energiamärgise eeskirjadele vastavuse hindamiseks, ELi komisjoni määrus (EU) 2023/2533 ja määrus (EU) 2023/2534. Selle programmiga on võimalik kuivatada puuvillast pesu alates 60% pesu algniiskusesisaldusest kuni pesu lõpliku niiskusesisalduseni 0%.

2) Eco programm on ekvivalentne „ Puuvill (Cottons) Eco programmile, mis on "Puuvillase standardprogramm" vastavalt komisjoni määrusele (EL) nr 392/2012. Sobib tavalise märja puuvillase pesu kuivatamiseks.

Võimsustarve eri režiimides

Väljalülitatud režiimi energiatarve (W)	Ooterežiimi energiatarve (W)	Viitkäivitus (W)	Võimsustarve võrgu-ooterežiimil (W)
0,13	0,13	4,00	2,0 ¹⁾

Maksimaalne aeg väljas/ooterežiimi jõudmiseks on 15 minutit.

1) Energiakulu ühendatud funktsiooniga on ligikaudu 17,5 kWh aastas. Selle funktsiooni väljalülitamiseks vt peatükki „Wi-Fi-ühenduse loomine“.

15.4 Tavalised programmid



Tegemist on ainult kaudsete väärtustega.

Programm	Pesu kogus (kg)	Tsentri- fuugimine kiirusel (p/min)	Esi- alg- ne niis- kus (%)	Kuivatusaeg (h:mm)	Energiatarve (kWh)	Jääkniis- kus (%)
Puuvill (Cottons) eriti kuiv	8,0	1000	60	4:26	1,92	-3,0
Puuvill (Cottons) eriti kuiv	4,0	1000	60	3:35	1,43	-3,0
Puuvill (Cottons) Triikimiskuiv	8,0	1000	60	2:16	0,95	12,0
Puuvill (Cottons) Triikimiskuiv	4,0	1000	60	1:38	0,62	12,0
Süntetika (Syn- thetics) eriti kuiv	4,0	1200	40	1:45	0,65	0,0

Programm	Pesu ko- gus (kg)	Tsentrifuugimise kiiruse- l (p/min)	Esi- alg- ne niis- kus (%)	Kuivatusaeg (h:mm)	Energiatarve (kWh)	Jääknii- sus (%)
Süntetika (Syn- thetics) Kapikuiv	4,0	1200	40	1:17	0,48	1,0
Süntetika (Syn- thetics) Triikimiskuiv	4,0	1200	40	1:01	0,36	12,0
Villane (Wool)	1,0	1200	35	1:44	0,78	5,0

16. KIIRJUHEND

16.1 Igapäevane kasutamine

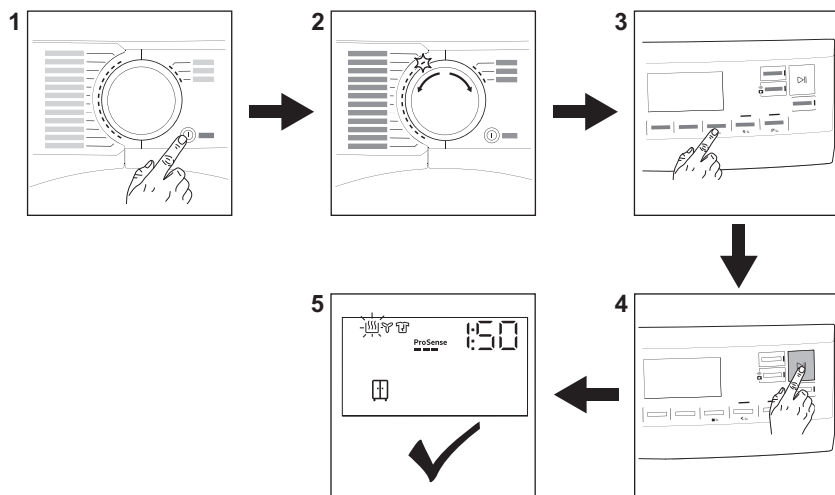

1. Seadme väljalülitamiseks vajutage nuppu **Ⓛ Sisse/Välja (On/Off)**.
2. Programmi valimiseks kasutage programminuppu.
3. Funktsiooni aktiveerimiseks või deaktiveerimiseks puudutage vastavat nuppu või kahe nupu kombinatsiooni.
4. Puudutage nuppu **▶|| Start/Paus (Start/Pause)**.
5. Seade hakkab tööle.

16.2 filtri puhastamine

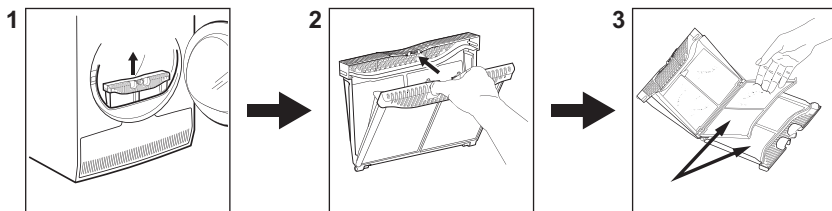















Pärast iga tsükli süttib ekraanil sümbol  *Puhastage filter* ning teil tuleb filter puhastada.

1. Avage uks. Tõmmake filter üles.
2. Filtri avamiseks vajutage haagile.

3. Eemaldage ebemed käega filtri mõlemast sisemisest osast. Visake ebemed prügikasti.

16.3 Programmid

Programmid	Pesu kogus 1)	Omadused / Kanga tähis 2)
MixDry	6,0 kg	Soovitav tavaline kuivatamine sorteerimata pesu puhul. Kuivatab ühtlaselt igapäevased puuvillased, puuvilla-süntetikasegu või sünteetilised riided. / 
Eco 3) 4)	8,0 kg	Programm sobib tavalise puuvillase märja pesu kuivatamiseks ning on kõige tõhusam energiasäästuprogramm märja puuvillase pesu kuivatamiseks. Kuivuse taset ei saa reguleerida ja see on vaikimisi seatud Kapikuiv / valmis salvestamiseks. / 
Puuvill (Cottons)	8,0 kg	Valgete ja värviliste puuvillaste kangaste programm. Vaikesäte on valmis kuivuse tasemel. / 
Süntetika (Synthetics)	4,0 kg	Segarõivad, mis sisaldavad peamiselt sünteetilisi kiude nagu polüester, polüamiid jne. / 
Õrn pesu (Delicate)	2,0 kg	Soovitatud õrnadele materjalidele nagu viskoos, kunstsiid, akrüül ja nende segud. / 

Programmid	Pesu kogus (1)	Omadused / Kanga tähis (2)
  Villane (Wool)	1,0 kg	<p>Kuivatab õrnalt masin- ja käsitsi pestavad villased riided. Kui programm on lõppenud, eemaldage esemed koheselt.</p> <div data-bbox="490 256 871 499" style="border: 1px solid black; padding: 10px; text-align: center;">  <p>WOOLMARK WOOL CARE</p> <p>WOOL HAND WASH SAFE</p> </div> <p>Selle masina villakuivatustsükli on testinud ja heaks kiitnud ettevõtte The Woolmark Company. Tsükliga saab kuivatada „käsitsipesu“ tähisega villaseid rõivaid tingimusel, et esemeid pestakse Woolmarki poolt heaks kiidetud käsipesu tsükliga ja kuivatatakse vastavalt selle masina tootja juhistele. M2407 Woolmarki sümbol on sertifitseerimistähis paljudes riikides.</p>
Siid	0,5 kg	Säilitab õrnade masina- ja käsitsi pestavate siidiriie tüüpi, vähendades õrna sooja õhu ja pehmete liigutuste abil kortsude teket. 
Voodipesu (Bedlinen) XL	4,5 kg	Kuivatab korraga kuni kolm voodipesukomplekti. Vähendab suurte esemete keerdumist ja sassinemist, et iga voodipesu kuivaks ühtlaselt ilma märgade laikudeta. 
 Ülerõivad (Outdoor)	2,0 kg	Säilitab tehnilisest tekstiilist õuekanga funktsionaalsuse ja taastab vettühlgavuse veekindlatel jopedel ja eemaldatava voodriga shell-jakkidel (mis sobivad trummelkuivatis kuivatamiseks). 
 Hügieen (Hygiene)	5,0 kg	Kuivatab ja desinfitseerib teie rõivad ja muud esemed, hoides temperatuuri vajaliku aja jooksul üle 60 °C, eemaldades 99,9% bakteritest ja viirustest ⁵⁾ . Märkus: Seda tsüklit saab kasutada ainult niisketele esemetele. Ei sobi õrnadele kangastele. 
Tekk (Duvet)	3,0 kg	Tagab sisemiste osade korraliku kuivatamise ühe- või kahekordsete tekkide, patjade ja polsterdatud tekkide puhul. 

Programmid	Pesu ko- gus 1)	Omadused / Kanga tähis 2)
Värskendamine (Refresh)	1,0 kg	Ainult kuivadele rietele Lühike madala temperatuuriga tsükkel, mis aitab eemaldada lõhnu väikesest kogusest rõivastest. Mõeldud ka kuivadele rietele, mis on pikka aega hoiustatud.



- 1) Maksimumkaal kuiva pesu korral.
- 2) Kangatähise tähenduse kohta vt jaotist *IGAPÄEVANE KASUTAMINE: Pesu ettevalmistamine*.
- 3) See on võrdlusprogramm, mida kasutatakse ELi ökodisaini ja energiamärgise eeskirjadele vastavuse hindamiseks, ELi komisjoni määrus (EU) 2023/2533 ja määrus (EU) 2023/2534. Selle programmiga on võimalik kuivatada puuvillast pesu alates 60% pesu algniiskusesisaldusest kuni pesu lõpliku niiskusesisalduseni 0%.
- 4) Eco programm on ekvivalentne „ Puuvill (Cottons) Eco programmile, mis on "Puuvillase standardprogramm" vastavalt komisjoni määrusele (EL) nr 392/2012. Sobib tavalise märke puuvillase pesu kuivatamiseks.
- 5) Testitud *Escherichia coli*, *Candida albicansi* ja MS2 bakteriofaagi suhtes. Swisstatel Testmaterialien AG poolt 2021. aastal tehtud sõltumatu test (testiaruanne nr 20212038).

17. JÄÄTMEKÄITLUS

Sümboliga  tähistatud materjalid võib ringlusse suunata. Selleks viige pakendid vastavatesse konteineritesse. Aidake hoida keskkonda ja inimeste tervist ja suunake elektri- ja elektroonilised jäätmed ringlusse.

Ärge visake sümboliga  tähistatud

seadmeid muude majapidamisjäätmete hulka. Viige seade kohalikku ringluspunkti või pöörduge abi saamiseks kohalikku omavalitsusse.

Üdvözljük az AEG honlapján! Köszönjük, hogy a mi készülékünket választotta.



Használattal kapcsolatos tanácsok, prospektusok, hibaelhárítási, szerviz- és javítási információk kérése:

www.aeg.com/support

A változtatások jogát fenntartjuk.

TARTALOM

1. BIZTONSÁGI INFORMÁCIÓK.....	39
2. BIZTONSÁGI UTASÍTÁSOK.....	43
3. TERMÉKLEÍRÁS.....	45
4. MŰSZAKI ADATOK.....	47
5. KEZELŐPANEL.....	47
6.  WI-FI-CSATLAKOZÁS BEÁLLÍTÁSA.....	49
7. PROGRAMOK.....	51
8. KIEGÉSZÍTŐ FUNKCIÓK.....	55
9. BEÁLLÍTÁSOK.....	58
10. AZ ELSŐ HASZNÁLAT ELŐTT.....	59
11. NAPI HASZNÁLAT.....	60
12. HASZNOS TANÁCSOK ÉS JAVASLATOK.....	64
13. ÁPOLÁS ÉS TISZTÍTÁS.....	64
14. HIBAEELHÁRÍTÁS.....	68
15. FOGYASZTÁSI ÉRTÉKEK.....	72
16. A HASZNÁLAT LÉPÉSEI RÖVIDEN.....	74
17. KÖRNYEZETVÉDELMI TUDNIVALÓK.....	77

1. BIZTONSÁGI INFORMÁCIÓK



A készülék üzembe helyezése és használata előtt gondosan olvassa el a mellékelt útmutatót.

A gyártó nem vállal felelősséget a helytelen beszerelés vagy használat miatt keletkezett sérülésekért és károkért. Az útmutatót tartsa biztonságos és elérhető helyen, hogy szükség esetén mindig a rendelkezésére álljon.



Figyelem: Tűzveszély! / Gyúlékony anyagok.

A készülékben gyúlékony, azonban igen környezetbarát gáz, propán (R290) található. Tartsa távol a láng- vagy

hőforrásokat a terméktől. Ügyeljen arra, hogy ne sértse meg a hűtőkör propánt tartalmazó alkatrészeit.

1.1 Gyermekek és fogyatékkal élő személyek biztonsága

FIGYELMEZTETÉS!

Fulladás, sérülés vagy tartós rokkantság kockázata.

- Ezt a készüléket 8 év feletti gyermekek, csökkent fizikai, érzékelési vagy szellemi képességekkel rendelkező felnőttek, illetve megfelelő tudással vagy gyakorlattal nem rendelkező személyek csak felügyelet mellett, vagy abban az esetben használhatják, ha megfelelő oktatást kaptak a készülék biztonságos használatára, és megértik az esetleges veszélyeket.
- A 3 és 8 év közötti gyermekek, illetve a súlyos, komplex fogyatékkal élő személyek állandó felügyelet nélkül nem tartózkodhatnak a készülék közelében.
- 3 évesnél fiatalabb gyermekek kizárólag folyamatos felügyelet mellett tartózkodhatnak a készülék közelében.
- Ne engedje, hogy gyermekek játsszanak a készülékkel.
- Minden csomagolóanyagot tartson távol a gyermekektől, és megfelelően ártalmatlanítsa.
- A mosószeret tartsa távol a gyermekektől.
- A gyermekeket és a háziállatokat tartsa távol a készüléktől, amikor az ajtaja nyitva van.
- Ha rendelkezik gyermekbiztonsági zárral a készülék, akkor azt be kell kapcsolni.
- Gyermekek felügyelet nélkül nem végezhetnek tisztítási vagy karbantartási tevékenységet a készüléken.

1.2 Általános biztonság

- Ez a készülék kizárólag háztartási típusú, géppel szárítható ruhák szárítására szolgál.
- Ne használja a szárító funkciót, ha a ruhanemű ipari vegyi anyagokkal szennyeződött.

- Ezt a készüléket háztartási célú, beltérben történő használatra tervezték.
- Ez a készülék használható irodákban, szállodai vendégszobákban, panziókban, vendégházakban és más hasonló szálláshelyeken, ahol a használat nem haladja meg a háztartási használat (átlagos) szintjét.
- Ne változtassa meg a készülék műszaki jellemzőit.
- Ha a szárítógépet mosógép tetejére helyezi, használja az összeépítő készletet. Az összeépítő készlet hivatalos márkakereskedőnél szerezhető be, és kizárólag a tartozékhoz mellékelt útmutatóban felsorolt készülékekhez használható. Üzembe helyezés és használat előtt olvassa el figyelmesen (lásd az üzembe helyezési útmutatót).
- A készülék elhelyezhető szabadon álló módon vagy a konyhai munkapult alá, ha van elegendő hely (lásd az üzembe helyezési útmutatót).
- A készüléket ne helyezze üzembe zárható ajtó, tolóajtó vagy olyan ajtó mögött, amelynél a készülékkel ellentétes oldalon található a zsanér, és emiatt a készülék ajtaja nem nyitható ki teljesen.
- Ügyeljen arra, hogy a készülék alsó részén levő szellőzőnyílást a készülék alatti szőnyeg, lábtörő vagy egyéb padlóburkoló tárgy ne zárja el.
- **FIGYELEM:** A készüléket tilos külső kapcsolóeszközzel, például időzítővel ellátni, vagy olyan áramkörre kötni, amelyet rendszeresen be- és kikapcsolnak.
- Csak a telepítés befejezése után csatlakoztassa a hálózati csatlakozódugót a hálózati csatlakozóaljzatba. Ügyeljen arra, hogy a hálózati csatlakozódugó hozzáférhető legyen az üzembe helyezés után.
- Gondoskodjon a készüléknek helyt adó helyiség jó szellőzéséről, hogy elkerülje a gázt vagy más tüzelőanyagokat elégető készülékekből (beleértve a nyílt tüzet is) származó füstgázok nem kívánt visszaáramlását.
- **FIGYELEM:** Ne telepítse a készüléket légcserével nem rendelkező helyre.

A készülékben gyúlékony, azonban igen környezetbarát gáz, propán (R290) található. Tartsa távol a láng- vagy hőforrásokat a terméktől. Ügyeljen arra, hogy ne sértse meg a hűtőkör propánt tartalmazó alkatrészeit.

- **FIGYELEM:** A készülékházon vagy a beépített szerkezeten lévő szellőzőnyílásokat tartsa akadálymentesen.
- **FIGYELEM:** Ügyeljen arra, hogy ne sérüljön meg a készülék hűtőköre.
- **FIGYELEM:** Pusztá kézzel ne érintse meg a kondenzátor hozzáférhető fémbordáit. Sérülésveszély! Viseljen védőkesztyűt.
- Ha a hálózati kábel megsérül, azt a gyártónak vagy a márkaszerviznek vagy más hasonlóan képzett személynek kell kicserélnie, nehogy elektromos veszélyhelyzet álljon elő.
- Soha ne lépje túl a megengedett legnagyobb töltetet, mely 8,0 kg tömegű lehet (lásd a „Programtáblázat” című fejezetet).
- Törölje le a készülék körül felhalmozódott szöszöket és csomagolási törmeléket.
- Ne használja a készüléket szűrő nélkül. Minden használat előtt vagy után tisztítsa meg szöszszűrőt.
- Ne szárítson mosatlan ruhadarabokat a szárítógépben.
- Az olyan anyagokkal szennyezett ruhadarabokat, mint növényi olaj, aceton, alkohol, benzin, kerozin, felteltávolítók, terpentín, viasz és viaszeltávolítók, elkülönítve kell kimosni meleg vízben, extra mennyiségű mosószer használatával, mielőtt a szárítógépben szárítaná.
- Olyan darabokat, mint szivacs (latexhab), zuhanysapkák, vízálló textíliák, gumírozott ruhadarabok vagy szivacsdarabokkal kitömött párnák, tilos a szárítógépben szárítani.
- A textilöblítőket vagy hasonló készítményeket az azokhoz mellékelt gyártói utasításoknak megfelelően kell használni.
- Távolítsa el a ruhadarabokból az összes olyan tárgyat, mely gyújtószikra forrása lehet, pl. öngyújtó vagy gyufa.

- **FIGYELEM:** Soha ne állítsa le a szárítógépet a szárítási ciklus befejezése előtt, hacsak nem tudja az összes darabot gyorsan kiszedni és kitergetni, hogy a maradékhő eltávozzon.
- Bármilyen karbantartás előtt kapcsolja ki a készüléket, és húzza ki a hálózati csatlakozódugót a csatlakozóaljzatból.

2. BIZTONSÁGI UTASÍTÁSOK

2.1 Üzembe helyezés



Figyelem: Tűzveszély! / Gyúlékony anyagok.

- Távolítsa el az összes csomagolóanyagot.
- Ne helyezzen üzembe, és ne is használjon sérült készüléket.
- Tartsa be a készülékhez mellékelt üzembe helyezési útmutatóban foglaltakat.
- Ne telepítse a készüléket légcserével nem rendelkező helyre.
A készülékben gyúlékony, azonban igen környezetbarát gáz, propán (R290) található. Tartsa távol a láng- vagy hőforrásokat a terméktől. Ügyeljen arra, hogy ne sértse meg a hűtőkör propánt tartalmazó alkatrészeit.
- A készülék nehéz, ezért legyen körültekintő a mozgatásakor. Mindig használjon munkavédelmi kesztyűt és zárt lábbelit.
- Ne helyezze üzembe a készüléket olyan helyen, ahol a hőmérséklet 5 °C alá csökkenhet vagy 35 °C fölé emelkedhet.
- A készülék üzemeltetésének helyén a padló vízszintes, sík, stabil, hőálló és tiszta legyen.
- Gondoskodjon arról, hogy keringeni tudjon a levegő a készülék és a padló között.
- Mozgatáskor mindig tartsa a készüléket függőleges helyzetben.
- A készülék végleges elhelyezési pozíciójában ellenőrizze a felület megfelelő vízszintességét vízmértékkel. Ha a felület nem teljesen vízszintes, a lábak emelésével vagy süllyesztésével biztosítsa a vízszintes helyzetet.

2.2 Elektromos csatlakozás

FIGYELMEZTETÉS!

Tűz- és áramütésveszély.

- Csak az üzembe helyezés befejezése után csatlakoztassa a hálózati csatlakozódugót a hálózati csatlakozóaljzatba. Ügyeljen arra, hogy a hálózati dugasz üzembe helyezés után is könnyen elérhető legyen.
- **FIGYELEM:** A készüléket úgy tervezték, hogy az épületben lévő földelőcsatlakozáshoz kell telepíteni/ csatlakoztatni.
- Ellenőrizze, hogy az adattáblán szereplő adatok megfelelnek-e a helyi elektromos hálózat paramétereinek.
- Mindig megfelelően felszerelt, áramütés ellen védett aljzatot használjon.
- Ne használjon hálózati elosztókat és hosszabbító kábeleket.
- A készülék csatlakozásának bontására, soha ne a hálózati kábelnél fogva húzza ki a csatlakozódugót. A kábelt mindig a csatlakozódugónál fogva húzza ki.
- Nedves kézzel ne érintse meg a hálózati kábelt és a csatlakozódugót.

2.3 Használat

FIGYELMEZTETÉS!

Személyi sérülés, áramütés, tűz, égési sérülés vagy a készülék károsodásának veszélye áll fenn.



Figyelem: Tűzveszély! / Gyúlékony anyagok. A készülékben gyúlékony, azonban

igen környezetbarát gáz, propán (R290) található. Tartsa távol a láng- vagy hőforrásokat a terméktől. Ügyeljen arra, hogy ne sértse meg a hűtőkör propánt tartalmazó alkatrészeit.

- Ez a készülék kizárólag háztartási (beltéri) célokra használható.
- Ne szárítson olyan töltött vagy bélelt darabokat, melyek külső huzatanyaga megsérült (elszakadt vagy kirojtosodott).
- Ha a szennyes ruhaneműket felteltávolítóval mosta ki, még egyszer le kell futtatnia egy öblítőprogramot, mielőtt elindítja a szárítási ciklust.
- Csak olyan ruhaneműt szárítson, melynek gépi szárítása engedélyezett. Kövesse a ruhanemű kezelési címkéjén feltüntetett utasításokat.
- Ne igyon a kondenzvízből/deszillált vízből, és ne használja fel ételkészítéshez. Egészségügyi kockázatot jelent az emberek és a házi kedvencek számára.
- Ne üljön vagy álljon rá a készülék nyitott ajtajára.
- Olyan ruhadarabot nem szabad a készülékbe tenni, amelyből csöpög a víz.

2.4 Belső világítás

FIGYELMEZTETÉS!

Sérülésveszély!

- Látható LED-es sugárzás, ne nézzen közvetlenül a fénysugárba.
- A belső világítás cseréje érdekében forduljon a márkaszervizhez.

2.5 Ápolás és tisztítás

FIGYELMEZTETÉS!

Személyi sérülés vagy a készülék károsodásának veszélye áll fenn!



Figyelem: Tűzveszély! / Gyúlékony anyagok. A készülékben gyúlékony, azonban igen környezetbarát gáz, propán (R290) található. Tartsa távol a láng- vagy hőforrásokat a terméktől. Ügyeljen arra, hogy ne sértse meg a hűtőkör propánt tartalmazó alkatrészeit.

- A készülék tisztításához ne használjon vízsugarat vagy gőztisztítót.
- Tisztítsa meg a készüléket egy puha, nedves kendővel. Csak semleges tisztítószert használjon. Ne használjon súrolószert, súrolószivacsot, oldószert vagy fém tárgyat.
- A hűtőrendszer épségének megóvása érdekében a tisztítást körültekintően hajtsa végre.

2.6 Kompresszor

FIGYELMEZTETÉS!

A készülék károsodásának veszélye áll fenn!

- A szárítógépben lévő kompresszor és rendszere különleges közeggel van feltöltve, amely nem tartalmaz fluor-klór szénhidrogéneket. Ennek a rendszernek szorosnak kell maradnia. A rendszer károsodása szivárgást okozhat.

2.7 Szolgáltatások

- A készülék javítását bízza a márkaszervizre. Mindig eredeti cserealkatrészt használjon.
- Kérjük, ne feledje, hogy a házilagos vagy nem szakértő által végzett javítás biztonsági következményekkel járhat, és érvénytelenítheti a jótállást.
- A következő pótalkatrészek rendelkezésre állnak legalább 10 évig a modell gyártásának befejezését követően: tömítések, kapcsolók és gombok, kondenzvíz szivattyú, ajtózárok, motorok és motorkefék, a motor és a dob közötti erőátvitel, ventilátor- és ventilátorkerekek, dobok és csapágyak, vízvezetékek és kapcsolódó berendezések, beleértve a tömlőket, szelepeket és szűrőket, kábelek és dugók, nyomtatott áramköri kártyák, elektronikus kijelzők, termosztátok és hőmérséklet-érzékelők, szoftverfrissítések (beleértve a szoftver visszaállítását), rugók, fűtőelemek és részeik, elektromos biztosítékok (külön vagy együtt), alsó váltógörgő, támasztógörgő, ajtók, ajtótomítések, kilincsek, ajtózáró szerelvények és zsanérok, szőszszűrők, levegőszűrők, műanyag perifériák, kondenzvíztartály. Az időtartam

elképzeltető, hogy hosszabb az Ön országában. További információkért, kérjük, látogasson el a weboldalunkra.

- Kérjük, ne feledje, hogy ezen cserealkatrészek némelyikét kizárólag szakértő szerelő szerezheti be, és nem mindegyik alkatrész társítható minden modellhez.
- A termékben található izzó(k)ra és a külön kapható pótizzókra vonatkozó tudnivalók: Ezek az izzók arra készültek, hogy megfeleljenek a háztartási készülékekben fennálló szélsőséges fizikai feltételeknek, mint például hőmérséklet, rezgés, magas páratartalom, illetve arra használatosak, hogy jelezzék a készülék működési állapotát. Nem alkalmasak egyéb felhasználásra, valamint helyiségek megvilágítására.

2.8 Ártalmatlanítás

FIGYELMEZTETÉS!

Sérülés- vagy fulladásveszély áll fenn.



Figyelem: Tűzveszély! / Anyagi kár és a készülék sérülésének veszélye áll fenn.

- Bontsa a készülék elektromos- és vízhálózati csatlakozását.
- A készülék közelében vágja át a hálózati kábelt, és tegye a hulladékba.
- A készülék gyúlékony gázt (R290) tartalmaz. A készülék megfelelő ártalmatlanítására vonatkozó tájékoztatásért lépjen kapcsolatba a helyi hatóságokkal.
- Szerelje le az ajtókilincset, hogy megakadályozza gyermekek és kedvenc állatok készülékdobban rekedését.
- A készüléket az elektromos és elektronikus berendezésekre (WEEE) vonatkozó helyi rendeleteknek megfelelően tegye a hulladékba.

3. TERMÉKLEÍRÁS

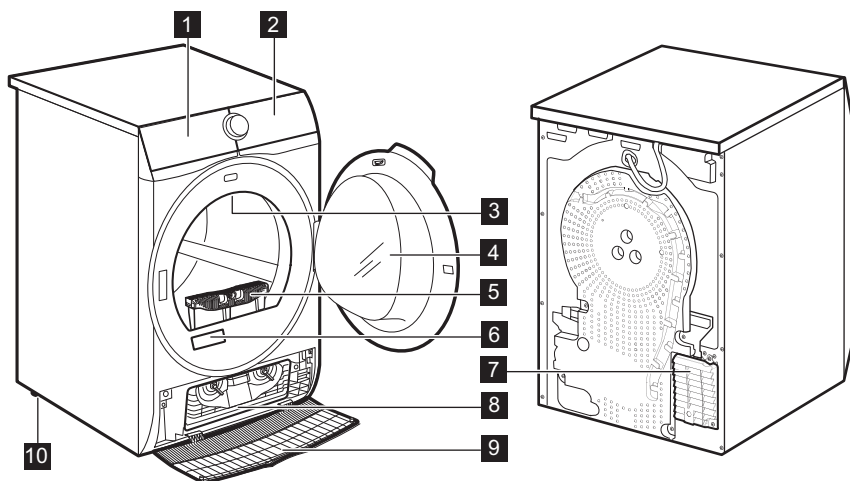

- 1** Víztartály
- 2** Kezelőpanel
- 3** Belső világítás

- 4** A készülék ajtaja
- 5** Filter (Szűrő)
- 6** Adattábla és QR-kód

- 7 Levegőnyílások
- 8 Kondenzátor fedele
- 9 A kondenzátor burkolata
- 10 Állítható lábak



A ruhanemű könnyebb betöltéséhez, illetve a beszerelés megkönnyítésére az ajtó nyitási iránya megfordítható (lásd a külön mellékelt lapon).

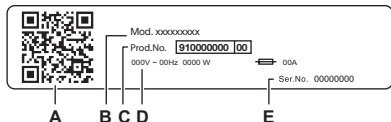

Az adattábla jelentése:

- A. QR-kód
- B. modellnév
- C. termékszám
- D. elektromos besorolás
- E. sorozatszám

Olvassa be a **QR-kódot** a kamerával, hogy letölthesse az alkalmazásunkat az alkalmazásruhából az okoseszközére, és kövesse a szükséges lépéseket. Regisztrálja termékét, és hozza ki a legtöbbet belőle.

- Hozzáférhet a készülék adataihoz, dokumentációihoz és cikkeihez a legjobb funkciók használatáról (a felhasználói kézikönyv a(z) aeg.com/manuals résznél is rendelkezésre áll)
- Használati tanácsok, hibaelhárítás, szerviz- és javítási információk (a következő címen is rendelkezésre áll: aeg.com/support)
- Tartozékok, kopóeszközök és eredeti pótalkatrészek vásárlása a készülékhez (az aeg.com/shop oldalon is elérhető)

3.1 Elektromos csatlakozás

A telepítés befejezése után csatlakoztassa a hálózati csatlakozódugót a hálózati csatlakozóaljzatba.

Az ehhez szükséges elektromos adatok az adattáblán és a „Műszaki adatok” c. fejezetben találhatóak. Ellenőrizze, hogy ezek megfelelőek-e a hálózati tápfeszültséghez.

Ellenőrizze, hogy a háztartási elektromos berendezés elbírja-e a szükséges maximális terhelést, figyelembe véve az esetlegesen használatban lévő egyéb készülékeket is.

Csatlakoztassa a készüléket egy földelt aljzathoz.

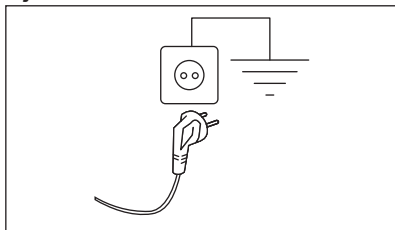

Az elektromos kábel a készülék üzembe helyezése után legyen könnyen hozzáférhető.

A készülék üzembe helyezéséhez szükséges bármely elektromos szereléshez vegye fel a kapcsolatot a márkaszervizzel.

A gyártó semmilyen felelősséget nem vállal a fenti biztonsági szabályok be nem tartásából adódó károk, illetve sérülések esetén.

4. MŰSZAKI ADATOK

Magasság x Szélesség x Mélység	85,0 x 59,6 x 65,7 cm
Maximális mélység nyitott betöltőajtó mellett	110,2 cm
Maximális szélesség nyitott betöltőajtó mellett	95,1 cm
Állítható magasság	85,0 cm (+ 1,5 cm - láb szabályozás)
Dob térfogata	118 l
Maximális töltet	8,0 kg
Feszültség	230 V
Frekvencia	50 Hz
Akusztikus levegőben terjedő zajkibocsátás az Eco program szárítási ciklusához maximális töltetnél	63 dB(A)
Összteljesítmény	550 W
Használat módja	Háztartási
Megengedett környezeti hőmérséklet	+ 5 °C és + 35 °C között
A szilárd részecskék és a nedvesség bejutása elleni védelmet a védőburkolat biztosítja, kivéve ahol az alacsony feszültségű részeket nem védi ez burkolat	IPX4
Hűtőközeg-gáz megjelölése	R290
Hűtőközeg tömege	0,149 kg

5. KEZELŐPANEL

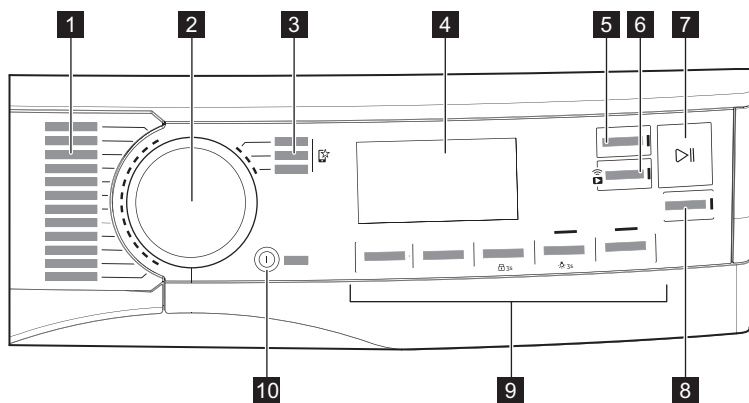

- 1 Programok
- 2 Programválasztás

- 3 Kedvenc programok 
- 4 Kijelző

- 5 Befejezés gomb
- 6 Távindítás gomb
- 7 Start/Szünet (Start/Pause) gomb
- 8 SyncDry gomb

- 9 **Egyéb funkciók**
- 10 Be/Ki (On/Off) gomb alacsony teljesítményű funkcióval

5.1 Kijelző

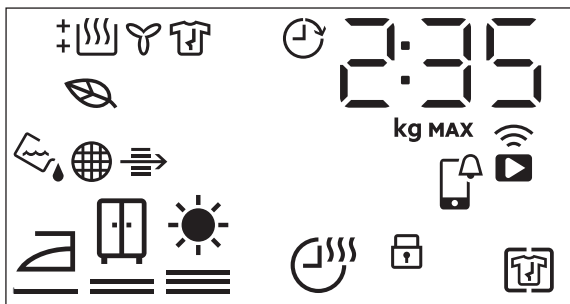

Szimbólum a kijelzőn	A szimbólum leírása
2 : 35	a ciklusidő kijelzése
8.0 kg MAX	maximális töltet
0h:24h	befejezés kiválasztás szerint (legfeljebb 24 óra)
	vezeték nélküli kapcsolat
	távvezérlő
	APP Értesítés ellenőrzése
	Vasaláskönnyítés+ kiegészítő funkció be
	gyerekzár bekapcsolva
	ruhanemű szárazsága: vasalószár, szekrényszár, extra szárás
	Idővezérelt szárítás kiegészítő funkció be
	visszajelző: <i>engedje le a víztartályt</i>
	visszajelző: <i>tisztítsa meg a szűrőt</i>

Szimbólum a kijelzőn	A szimbólum leírása
	visszajelző: <i>ellenőrizze a kondenzátort</i>
	Bekapcsolással jelzi, amikor a kiválasztott ciklusok és kiegészítő funkciók alacsony energiafogyasztási profillal rendelkeznek
	visszajelző: <i>szárítási fázis</i>
	visszajelző: <i>hűtési fázis</i>
	visszajelző: <i>gyűrődésmentesítő fázis</i>
	Befejezés kiegészítő funkció be
ProSense 	ProSense visszajelző
MAX	visszajelző: <i>túllépte a maximális töltetet</i>

6. WI-FI-CSATLAKOZÁS BEÁLLÍTÁSA

A jelen fejezet ismerteti, hogy miként kell csatlakoztatni az okos készüléket a Wi-Fi hálózathoz, és hozzákapcsolni a mobil eszközhöz.

Ezzel a funkcionalitással a mobil készülékeitől értesítéseket kaphat, valamint felügyelheti és irányíthatja a szárítógépét.

A Wi-Fi funkció gyári alapbeállításaként ki van kapcsolva.

A funkciók és szolgáltatások teljes palettájának használatához a készüléket csatlakoztatni kell, melyhez az alábbiak szükségesek:

- Otthoni vezeték nélküli hálózat engedélyezett internet kapcsolattal.
- A vezeték nélküli hálózathoz csatlakoztatott mobil eszköz.

Frekvencia	2,412 - 2,472 GHz az európai pi- ac számára
Protokoll	IEEE 802.11b/g/n
Max. teljesít- mény	< 20 dBm
Titkosítás	WPA, WPA2, WPA3

6.1 QR-kód az adattáblán

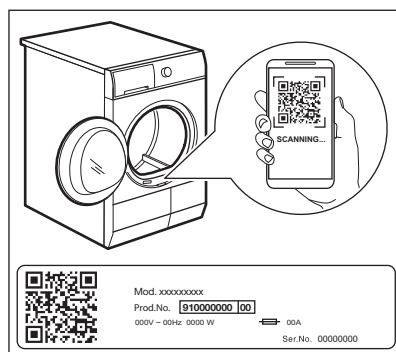

A QR-kód kétféleképpen használható:

- Olvassa be a QR-kódot a beépített kameraalkalmazással, és töltsse le az alkalmazásunkat az alkalmazásruhából az okoseszközére, majd kövesse a szükséges lépéseket.
- Az okoseszköz és a készülék párosítása a folyamat egyszerűsítése érdekében. Olvassa be a QR-kódot a az alkalmazás beépített QR-kódozóval.

6.2 Az alkalmazás telepítése

Okos készülékével álljon közel a szárítógéphez, amikor azt az alkalmazáshoz csatlakoztatja.

Ellenőrizze, hogy okos készüléke csatlakoztatva van-e a vezeték nélküli hálózathoz.

1. Lépjen az App Store áruházba az okoseszközön, vagy olvassa be a QR-kódot (lásd a „QR-kód az adattáblán” c. részt).
2. Töltse le és telepítse az alkalmazást.
3. Indítsa el az alkalmazást. Válassza ki az országot és a nyelvet, majd lépjen be az e-mail címével és jelszavával. Amennyiben még nem rendelkezik fiókkal, hozzon létre egy újat az alkalmazásunk utasításai szerint.

6.3 Vezeték nélküli kapcsolat beállítása

A beállítás megkezdése előtt töltsse le és telepítse az alkalmazásunkat az okoseszközére.

1. A készülék bekapcsolásához nyomja meg a Be/Ki (On/Off) gombot.
2. Várjon körülbelül 8 másodpercet.
3. Tartsa lenyomva a Távindítás gombot körülbelül 3 másodpercig, amíg egyetlen kattánót nem hall.

A szimbólumok: és jelenik meg a kijelzőn. Néhány másodperc elteltével csak egy villogó szimbólum látható: marad. A készülék elindítja a kapcsolatot, a vezeték nélküli modul aktiválása körülbelül 10 másodpercet vesz igénybe. Amikor kész, ez a szimbólum: (**Access Point**) jelenik meg a kijelzőn. A **Access Point** körülbelül 5 percig nyitva van.

4. Okoseszközén állítsa be az alkalmazásunkat, és kövesse az utasításokat, hogy készülékét a Wi-Fi-hálózathoz csatlakoztassa.
5. Ha a kapcsolat létrejött, a szimbólum nem világít, és a WiFi ikon folyamatosan világít.



Minden bekapcsoláskor a készülék automatikusan megpróbál csatlakozni a hálózathoz. Amikor kapcsolat létrejött, a villogása leáll.

A vezeték nélküli kapcsolat kikapcsolásához érintse meg és tartsa

lenyomva a gombot Távindítás, amíg egyetlen kattánót nem hall. Ez a szimbólum: **OFF** visszajelző jelenik meg a kijelzőn.



A készülék a legutolsó kapcsolat beállítását tárolja el. A készülék vezeték nélküli funkcióinak használatához a vezeték nélküli kapcsolatnak üzemmódban kell lennie.

A vezeték nélküli hitelesítő adatok eltávolításához érintse meg és tartsa

lenyomva a Távindítás gombot körülbelül 10 másodpercig, amíg 2 „sípoló” hangot nem hall. Ez a szimbólum: visszajelző jelenik meg a kijelzőn.

6.4 Távolsági indítás



Az app segítségével a ruhanemű ápolását a mobil eszközéről vezérelheti. Ez a készülékhez tökéletesen testreszabott programokat, hasznos funkciókat és termékismertetőt tartalmaz. Az alkalmazás segítségével kiválaszthatja a készülék kezelőpaneljéről már elérhető programokat, valamint feloldhatja a kiegészítő programokat, melyek csak a mobil eszközről érhetők el. Idővel a kiegészítő programok az alkalmazás új verziói megjelenésével változhatnak. A ruhanemű ápolása személyre szabott - mindez a mobil eszköz révén.

A Távolsági indítás segítségével távvezérelve indíthatja el a mosási ciklust.



A távvezérlő automatikusan bekapcsol, amikor megnyomja a Start/Szünet gombot a program elindításához, de lehetőség van a szárítók program távolról történő elindítására is.

Távoli indítás

Ennek a gombnak a megnyomásával aktiválható a Távoli indítás funkció, amely lehetővé teszi a készülék távolról történő elindítását, szüneteltetését és leállítását.

A megfelelő jelzőfény világítani kezd, és a hozzá tartozó ikon jelenik meg a kijelzőn.



Ha egy programot az alkalmazáson keresztül állít be, mely nem egyezik a programválasztó gomb pozíciójával, a(z) szöveg a program időtartamával felváltva jelenik meg.

Nyomja meg és tartsa lenyomva ezt a gombot hosszabb ideig két másik funkció biztosításához:

- tartsa lenyomva 3 másodpercig, amíg egy kattánás hallható: a Wi-Fi be- és kikapcsol.
- tartsa lenyomva 10 másodpercig, amíg kettős sípszó hallható, és megjelenik a kijelzőn: a hálózati hitelesítő adatok visszaállításához.

6.5 Over-the-air frissítés



FIGYELMEZTETÉS!

Nyomatékosan javasoljuk, hogy ne kapcsolja ki és ne húzza ki a készüléket a frissítés közben.

Az alkalmazás frissítést javasolhat az új funkciók letöltéséhez.

A frissítés kizárólag az alkalmazáson keresztül tölthető le.

Ha egy program éppen fut, az alkalmazás értesítést küld, hogy a frissítés a program végén fog elkezdődni.

Frissítés közben a készülék kijelzőjén látható.

A sikeres frissítésről nem jelenik meg üzenet; a frissítés befejeződése után a készülék ismét használható.

Hiba esetén a készüléken jelenik meg a kijelzőn: csak nyomja meg bármelyik gombot, vagy forgassa el a gombot a normál használathoz való visszatéréshez.

6.6 A Wi-Fi mindig be van kapcsolva

A „Wi-Fi mindig be van kapcsolva” funkció csak az alkalmazásunkon keresztül aktiválható.

Ez a funkció a készüléket kikapcsolt állapotban is a hálózatban tartja, így az mindig felébreszthető és távolról irányítható az Ön mobil eszközéről.

A jelzőfény szakaszosan be és kikapcsol (1 másodperc a bekapcsolt állapot, 5 másodperc kikapcsolt állapot).

A készülék a Be/Ki (On/Off) gomb megnyomásával vagy az alkalmazáson keresztül kapcsolható be.



A Wi-Fi mindig be funkció befolyásolhatja az energiafogyasztást.

A „Wi-Fi mindig be van kapcsolva” funkció alapértelmezés szerint le van tiltva.

7. PROGRAMOK

7.1 Alkalmazásunk és egyéb rejtett programok

Az alkalmazásunk **további rejtett programok széles választékát kínálja**. Kapcsolja össze a készüléket az

alkalmazással és válassza ki az igényeinek leginkább megfelelő szárító programot.





A rejtett programok bármelyikét hozzárendelheti a kedvenc program











pozíciókhoz. A programnak a készülékről történő közvetlen kiválasztásához olvassa el

a „Kedvenc programok ” szakaszt a „Kiegészítő funkciók” részben.

Sportruházat	Törölköző	Denim
Edzőruha	Állatszór	Babaruházat
Foci	Vasaláskönnyítés	Lenvászon
Függöny	Anti-allergén	Szárítókosár

7.2 Programok

Programok	Töltet ¹⁾	Tulajdonságok / Anyagfajta jelzése ²⁾
MixDry	6,0 kg	Szétválogatás nélkül mosott ruhadarabok rutinszerű szárításához tervezték. Egyenletesen szárítja a mindennapos viseleteket (pamut, pamut és műszál keverék, valamint műszál ruhadarabok). 
Eco ^{3) 4)}	8,0 kg	A nedves, pamut ruhanemű szárítására alkalmas, és erre a célra az energiafelhasználás szempontjából a leghatékonyabb program. A szárazsági szint nem állítható, és alapértelmezés szerint Szekrényszáraz / tárolásra kész értékre van állítva. 
Pamut (Cottons)	8,0 kg	Fehér és színes pamutszövetprogram. Alapértelmezett beállítás a tárolására kész szárazsági fok. 
Műszál (Synthetics)	4,0 kg	Többnyire szintetikus szálakat, például poliésztert, poliamidot stb. tartalmazó kevert ruhadarabok. 
Kímélő (Delicates)	2,0 kg	Ajánlott kényes szövetekhez, például viszkózhoz, műselyemhez, akrilhoz és ezek keverékeihez. 

Programok	Töltet ¹⁾	Tulajdonságok / Anyagfajta jelzése ²⁾
  Gyapjú (Wool)	1,0 kg	 <p>E gép gyapjúszáritási ciklusát a The Woolmark Company ellenőrizte és jóváhagyta. Az említett ciklus alkalmas a "kézi mosás" címkével ellátott gyapjú ruhanemű szárítására, feltéve, hogy a ruhanemű mosása a Woolmark által javasolt kézimosási-ciklussal történt, és a gép gyártója által előírt utasításoknak megfelelően lett szárítva. M2407 A Woolmark szimbólum minőségtanúsító védjegy funkciót tölt be számos országban.</p>
Selyem	0,5 kg	Megőrzi a kényes, géppel és kézzel mosható selyemruhák alakját, az enyhe meleg levegővel és a lágy mozgással minimálisra csökkenti a gyűrődéseket. / 
Ágynemű (Bedlinen) XL	4,5 kg	Egyszerre legfeljebb három szett ágyneműt képes szárítani. Minimalizálja a nagyméretű tételek csavarodását és gubancolódását, hogy minden ágynemű egyenletesen száradjon, nedves foltok nélkül. / 
 Kültéri sportruházat (Outdoor)	2,0 kg	Fenntartja a technikai textilárból készült kültéri anyagok funkcionalitását, és helyreállítja a vízálló dzseki és az eltávolítható béléssel rendelkező shell dzseki vízlepergető képességét (szárítógépben szárítható tételek esetén). / 
 Higiénia (Hygiene)	5,0 kg	A ciklus a ruhákat és egyéb tárgyakat úgy szárítja és fertőtleníti, hogy a hőmérsékletet bizonyos ideig 60 °C felett tartja, így eltávolítja a baktériumok és vírusok 99,9% -át ⁵⁾ . Megjegyzés: Ezt a ciklust csak nedves darabokhoz szabad használni. Nem alkalmas kényes darabokhoz. / 
Takaró (Duvet)	3,0 kg	Biztosítja a belső részek megfelelő száradását egy- vagy kétszemélyes paplanok, párnák és párnázott takarók estén is. / 

Programok	Töltet ¹⁾	Tulajdonságok / Anyagfajta jelzése ²⁾
Frissítés (Refresh)	1,0 kg	Kizárólag száraz ruhákhoz Rövid, alacsony hőmérsékletű ciklus, amely segít a kellemetlen szagok eltávolításában kis mennyiségű ruhanemű esetén. Javasolt a hosszú időn át tárolt ruhaneműk esetén is.



1) A maximális súly száraz tételekre értendő.

























2) A ruhanemű címkéjének jelöléseivel kapcsolatban olvassa el a *NAPI HASZNÁLAT: című fejezetet A ruhanemű előkészítése.*

3) Ez az a referenciaprogram, amelyet az EU ökotervezési és energiacímkezési előírásainak való megfelelés értékelésére használnak. (EU) 2023/2533 rendelet és (EU) 2023/2534. Ez a program a pamut ruhaneműt 60%-os kezdeti nedvességtartalomtól a töltet végső, 0%-os célnedvesség-tartalomáig képes megszáritani.

4) Az Eco program egyenértékű a „ Pamut (Cottons) Eco„ programmal, amely a „Szabványos pamutprogram” az EU 392/2012 számú bizottsági rendeletnek megfelelően. Normál nedves pamut ruhanemű szárítására alkalmas.

5) Escherichia colira, Candida albicansra és MS2 Bacteriofágra tesztelve. A Swisstest Testmaterialien AG által 2021-ben végzett független teszt (vizsgálati jelentés száma: 20212038).

Programok és kiegészítő funkciók kiválasztásának kompatibilitása

Programok ¹⁾	Opciók				
	 Szárazsági fokozat	 Idővezérelt szárítás	 Vasalás-könnyítés+	 Csendes	
MixDry	 	■	■	■	■
Eco				■	
Pamut (Cottons)	  	■	■	■	■
Műszál (Synthetics)	  	■	■	■	■
Kímélő (Delicates)	 2)			■	
  Gyapjú (Wool)		■ 3)			
Selyem	 2)			■	
Ágynemű (Bedlinen) XL	  	■	■	■	
 Kültéri sportruházat (Outdoor)	 2)			■	
 Higiénia (Hygiene)	 2)			■	
Takaró (Duvet)	 2)			■	

Opciók

Programok 1)

|||| Szárazsági fokozat

☺ Idővezérelt szárítás

👉 Vasaláskönnyítés+

dB Csendes

Frissítés (Refresh) ■

- 1) A program mellett egy vagy több kiegészítő funkciót is beállíthat egy időben.
- 2) Alapértelmezett beállítás
- 3) Lásd a KIEGÉSZÍTŐ FUNKCIÓK című fejezetet: Idővezérelt szárítás a Gyapjú (Wool) program esetén

8. KIEGÉSZÍTŐ FUNKCIÓK

8.1 |||| Szárazsági fokozat

E kiegészítő funkció elősegíti a ruhanemű kívánt szárazsági fokozatának elérését. Kiválaszthatja a szárazsági fokozatot:

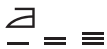

vasalásra kész – **vasalószáraz** fokozat



tárolásra kész – **szekrényszáraz** fokozat¹⁾

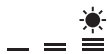

tárolásra kész – **extra száraz** fokozat

- 1) A programhoz kapcsolódó alapértelmezett beállítás

A végső célnedvesség beállítása



Erre azért lehet szükség, mert a szárazsági eredményeket számos körülmény befolyásolja, pl. a víz típusa, a tápfeszültség vagy a környezeti hőmérséklet stb.

HOGY LEHET TÖKÉLETES SZÁRÍTÁST ELÉRNİ:

1. Próbálja meg beállítani a szárazsági fokozat beállításait (lásd fent a *Szárazsági fokozat* opciót).
2. Ha tovább szeretné növelni a ruhanemű szárazsági fokát, módosíthatja az alapértelmezett szárazsági fokozatot (lásd alább). Ez a beállítás a legtöbb programon működik, kivéve a **Eco**, Gyapjú (Wool), Takaró (Duvet), Tollkabát (Down Jackets), Frissítés (Refresh) programokat ha a gépen elérhetők.

Az alapértelmezett cél nedvességi fok módosítása:

1. Kapcsolja be a készüléket.
2. Válasszon ki egyet a rendelkezésre álló programok közül.
3. Érintse meg egyszerre és tartsa lenyomva a ☺ **Idővezérelt szárítás** és a 👉 **Vasaláskönnyítés+** gombokat.

Az alábbi szimbólumok egyike jelenik meg a kijelzőn:

☐☐☐ - Maximálisan száraz

☐☐☐☐ - Extra száraz

☐☐☐☐☐ - Normál száraz





4. Nyomja meg többször a(z) ▶▶ **Start/Szünet** gombot, amíg el nem éri a kívánt végső célnedvességet.

Szárazsági fokozat

Kijelző szimbólumok

maximálisan száraz



Szárazsági fokozat	Kijelző szimbólumok
szárazabb ruhanemű	+  
normál szárazságú ruhanemű	 

5. A beállítás memóriába mentéséhez érintse meg egyszerre és körülbelül 2 másodpercig tartsa lenyomva a 

Idővezérelt szárítás és a  **Vasaláskönnyítés+** gombokat.



A Wi-Fi-hálózathoz csatlakoztatott gépek esetén néhány másodpercig **ProSense** sávanimáció látható, jelezve, hogy a készülék adatkommunikációt folytat a felhővel.

Ha közben megváltoztatják az üzemmódot a gomb elforgatásával vagy kikapcsolják a gépet, az adatszinkronizálás az első Wi-Fi újracsatlakozás során történik meg.

8.2 Idővezérelt szárítás

Az alábbiakhoz használható: Pamut (Cottons), Ágynemű (Bedlinen) **XL**, Műszál (Synthetics) és MixDry programok. A felhasználó 10 perc és 2 óra között (10 perces ugrásokkal) állíthatja be a szárítási időt. Amikor a kiegészítő funkció a maximális értékre van állítva, a betöltés visszajelző eltűnik.



A ciklus addig tart, amíg a beállított szárítási idő, függetlenül a töltet méretétől és szárazságától.

JAVASOLT IDŐVEZÉRELT SZÁRÍTÁS

legfeljebb 10 percig	csak hideg levegő alkalmazása (fűtés nélkül).
10–40 perc	további szárítás a ruhanemű szárazságának növeléséhez, a korábbi szárítási ciklust követően.

JAVASOLT IDŐVEZÉRELT SZÁRÍTÁS

> 40 perc kis adag (legfeljebb 4 kg), jól kicentrifugált (> 1200 ford./perc) ruhatöltet teljes szárítása.

Idővezérelt szárítás a Gyapjú (Wool) program esetén

A kiegészítő funkció Gyapjú (Wool) programra vonatkozik, és a végső szárazsági fokozathoz szükséges szárítási intenzitás beállítására szolgál.

8.3 Vasaláskönnyítés+

A szárítási ciklus végén működésbe lépő gyűrődésgátló fázist (30 perc) meghosszabbítja 120 percre. A szárítási fázis után a dob időnként megfordul, hogy meggátolja a ruhanemű összegyűrődését. A szárított ruha a gyűrődésgátló fázis alatt kivehető.

8.4 Csendes

A készülék anélkül működik csendesen, hogy károsan befolyásolná a szárítás hatását. A készülék lassabban működik hosszabb ciklusidő mellett.

8.5 Program vége jelzőhang

Hangjelzés a következő esetekben hallható:

- ciklus vége
 - gyűrődésmentesítő fázis kezdete és vége
- A hangjelzés alapértelmezés szerint mindig be van kapcsolva. Ezzel a kiegészítő funkcióval be- vagy kikapcsolhatja a hangjelzést.

8.6 Befejezés



Ez az opció lehetővé teszi a program befejezési idejének kiválasztását. Aktiválást követően a gép a megfelelő pillanatra vár a szárítási folyamat megkezdéséhez.

A Befejezés idő a készenléti idő és a szárítási idő összege.

8.7 Kedvenc programok

Ezek a választópozíciók a készülék Wi-Fi hálózathoz történő csatlakoztatása után állnak rendelkezésre.

A kedvenc programokat az alkalmazáson keresztül lehet beállítani és elmenteni, de csak a rendelkezésre álló programok közül választhat, amelyek a kezelőpanelen feltüntetett három kategóriába vannak sorolva.

Miután beállította a kedvenc programokat, kiválaszthatja az egyiket az alkalmazáson keresztül, vagy a programválasztó gombot a megfelelő állásba forgatva: a megfelelő jelzőfény világítani kezd, és a kijelzőn megjelenő információk ennek megfelelően frissülnek.



A kedvenc programok törölhetők a kapcsolódó alkalmazás-parancssal vagy a Gyári alapértelmezett gombkombináció lenyomásával.

8.8 SyncDry funkció

Ez a funkció lehetővé teszi, hogy szárítógépe automatikusan a legutóbb végrehajtott mosási programnak leginkább megfelelő programot állítsa be. Mindössze annyit kell tennie, hogy a szárítógép betöltése után elindítja a szárítógépet. A szárítógépen nincs szükség egyéb programbeállításokra vagy kiegészítő funkciókra.

Miután a mosóprogram véget ért, a mosógép az otthoni router Wi-Fi-jén keresztül továbbítja a programadatokat az felhőbe, valamint a szárítógépbe.



A(z) SyncDry funkció használatához a(z) AEG szárítógépet és a mosógépet ugyanahhoz az otthoni hálózathoz kell csatlakoztatni, és párosítani kell az alkalmazásunkkal.

A funkció bekapcsolása:

1. Miután a mosási ciklus véget ért, helyezze a tiszta ruhaneműt a szárítógépbe.
2. Érintse meg a **SyncDry** gombot.
3. A **Wi-Fi** ikon és **ProSense** a sávok kivételével, amelyek animációt futtatnak néhány másodpercig, az összes kijelzőszimbólum folyamatosan világít, miközben a készülék adatokat gyűjt a felhőből.
4. A kijelző automatikusan frissül a javasolt programmal. 10 másodperc elteltével, ha az adatok lekérése sikertelen, a gomb LED-je kikapcsol, és a készülék hallható hibajelzést ad. Ezután a korábban kiválasztott program visszaáll.
5. A szárítási folyamat megkezdéséhez érintse meg a  **Start/Szünet (Start/Pause)** gombot.



Amikor a **SyncDry** program be van állítva, a felhasználó továbbra is módosíthatja a kiegészítő funkciókat, vagy választhat másik programot a gomb elforgatásával vagy az alkalmazás használatával. Ilyen esetekben a **SyncDry** gomb LED-je kialszik, jelezve, hogy a program már nem a javasolt program; a **SyncDry** automatikus program a kapcsolódó gomb megnyomásával ismét kiválasztható, amíg az adatok elérhetővé nem válnak a felhőben.



9. BEÁLLÍTÁSOK

9.1 A víztartály visszajelzőjének kikapcsolása:



Alapértelmezés szerint a víztartály visszajelzője be van kapcsolva. Akkor világít, ha a szárítási ciklus a végére ért, vagy ha ciklus közben a víztartály megtelik. Ha vízelvezető készlet van felszerelve, a készülék a víztartályt automatikusan kiűrti, a visszajelző pedig kikapcsolható.

A visszajelző kikapcsolása:

1. Kapcsolja be a készüléket.
2. Válasszon ki egyet a rendelkezésre álló programok közül.
3. Érintse meg egyszerre és tartsa lenyomva a **dB Csendes** és a **Program vége jelzőhang** gombokat.

A víztartály visszajelzője: A(z)  ki van kapcsolva és a  szimbólum jelenik meg – a víztartály visszajelzője tartósan kikapcsolva marad



A víztartály-visszajelző bekapcsolásához ismételje meg a fenti eljárást. A víztartály visszajelzője: A(z)  be van kapcsolva és a  szimbólum jelenik meg – a víztartály visszajelzője tartósan bekapcsolva marad

9.2 Üzemóra-számláló

Ez a funkció lehetővé teszi a készülék teljes üzemidejének órában történő megjelenítését, amely az első bekapcsolás pillanatától számítódik. Megjelenik a ciklusok tényleges működési ideje (nem tartalmazza a szüneteket vagy a késleltetett indítási időt).

Ennek az értéknek a megjelenítéséhez tegye a következőket:

1. Kapcsolja be a készüléket a **Be/Ki (On/Off)** gomb megnyomásával.
2. Tartsa lenyomva a **Idővezérelt szárítás** és **Szárazsági fokozat** gombot néhány másodpercig.

3. 3 másodperc elteltével a készülék teljes üzemideje órában jelenik meg a kijelzőn: pl. ha az üzemidő **1276** óra, a kijelzőn a **Hr** szöveg jelenik meg 2 másodpercig, majd **12 2** másodpercig, majd ezt követően **76**. Ez az érték két számjegyből álló sorozatban jelenik meg: az első két számjegy ezres és százaz, a második két számjegy tízes és egyes helyiértéket jelöli.

Az üzemmódból való kilépéshez nyomja meg bármelyik gombot, forgassa el a programválasztó gombot, vagy kapcsolja ki a készüléket.

9.3 Gyári alapértékek

Ez a funkció lehetővé teszi a gyári alapbeállítások visszaállítását. A mentett opciók és üzemmódok alaphelyzetbe állnak. A WiFi hálózati hitelesítő adatokat is eltávolítja a készülék memóriájából, és visszaállítja a személyre szabott programbeállításokat, beleértve a kedvenc programokat.

A kiegészítő funkció **bekapcsolásához** kövesse az alábbi lépéseket:

1. Kapcsolja be a készüléket a **Be/Ki (On/Off)** gomb megnyomásával.
2. Várjon körülbelül 8 másodpercet.
3. Tartsa nyomva a **dB Csendes** és **Vasaláskönnyítés+** gombot néhány másodpercig.
4. A készülék nyugtazza a műveletet, a kijelzőn **---** látható.



Ha az eljárás nem hoz eredményt (időtűllépés vagy helytelen billentyűkombináció miatt), kapcsolja ki a készüléket, és ismételje meg a lépéseket az elejétől.

10. AZ ELSŐ HASZNÁLAT ELŐTT



A dob hátsó rögzítőinek eltávolítását a szárítógép automatikusan elvégzi az első bekapcsoláskor. Ekkor némi zaj hallható.

A hátsó dobrögzítők kioldása:

1. Kapcsolja be a készüléket.
 2. Állítsa be bármelyik programot.
 3. Nyomja meg a Start/Szünet gombot.
- A dob fogogni kezd. A hátsó dobrögzítők automatikusan kioldanak.

Ruhadarabok első alkalommal történő szárítása előtt:

- Tisztítsa meg a szárítógép dobját egy nedves ruhával.
- Nedves ruhaneművel indítson el egy 1 óra hosszúságú programot.



A szárítási ciklus elején (3-5 percig) a készülék kissé hangosabb lehet. Ez a kompresszor beindulása miatt lép fel. Normális jelenség kompresszorral működő berendezéseknél, például hűtőgépeknél és fagyasztóknál.

10.1 Szokatlan szag

A készülék túlzottan meg van pakolva.

A ruhadarabok kivétele után szokatlan szag észlelhető. Ez normális jelenség teljesen új termékeknél.

A készülék számos különböző típusú anyagból készül, melyek együttesen szokatlan szagot hozhatnak létre.

A használat során, néhány szárítási ciklus után a szokatlan szag fokozatosan megszűnik.

10.2 Zajok



A szárítási ciklus alatt különböző időpontokban különböző zajok hallhatók. Ezek teljesen szabályos, normál üzemi hangok.

Működő kompresszor.

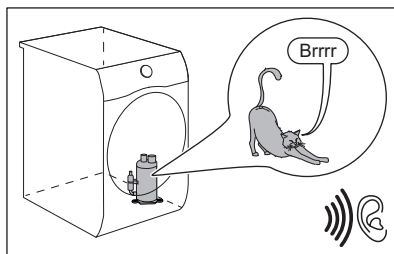

Forgó dob.

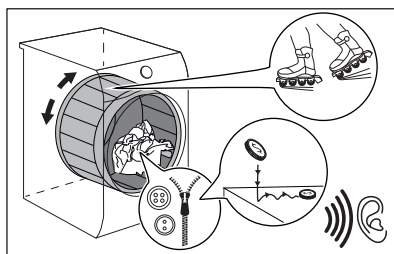

Működő ventilátorok.

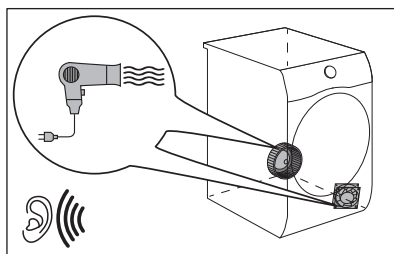

Működő szivattyú, mely a kondenzvizet a tartályba juttatja.

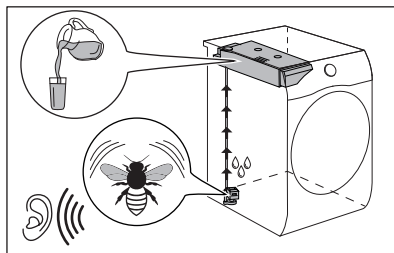

11. NAPI HASZNÁLAT

11.1 A ruhanemű előkészítése.



A dobnak az adott programokhoz megadott maximális kapacitásig történő betöltése hozzájárul az energiamegtakarításhoz.



Mosási ciklus után nagyon gyakran előfordul, hogy a ruhák megcsavarodnak és összegabalyodnak. A megcsavarodott és összegabalyodott ruhák szárítása hatástalan. A megfelelő légáramlás és az egyenletes szárítás érdekében javasolt a ruhák kirázása és a szárítógépbe egyenként történő behelyezése.

A megfelelő szárítási folyamat biztosítása:

- Húzza be a cipzárat.
- Gombolja be a paplanhuzatokat.
- A laza zsinégeket és szalagokat (pl.: kötényszalag) ne hagyja szabadon. Kösse össze őket a program elindítása előtt.
- Mindent távolítsa el a zsebekből.

- Amennyiben egy ruhadarab belső rétege gyapjából készült, fordítsa azt ki. A gyapjú rétegek kifelé kell néznie.
- Mindig a ruhanemű típusának megfelelő programot válassza ki.
- Sötét és világos ruhadarabokat ne tegyen együtt a készülékbe.
- Használjon megfelelő programot a pamut, a dzsörzé és kötött darabokhoz, hogy ne menjenek össze.
- Ne lépje túl a programok című fejezetben megadott, vagy a kijelzőn olvasható megengedett legnagyobb töltési térfogatot.
- Csak olyan ruhaneműt szárítson, melynek gépi szárítása engedélyezett. Lásd a ruhadarabokon található szövetcímkét.
- A nagyobb és kisebb ruhadarabokat ne szárítsa együtt. A kisebb ruhadarabok a nagyobb darabok belsejében rekedhetnek, és nedvesek maradhatnak.
- A nagyméretű ruhadarabokat és szöveteket rázza meg a szárítógépbe való betöltés előtt. Ezzel elkerülhető, hogy a szövetben nedves részek maradjanak a szárítási ciklus után.

Anyag címkéje	Leírás
<input type="checkbox"/>	Gépi szárításra alkalmas ruhanemű.
<input type="checkbox"/>	A ruhanemű a magas hőmérsékletű gépi szárításra alkalmas.
<input type="checkbox"/>	A ruhanemű kizárólag az alacsony hőmérsékletű gépi szárításra alkalmas.
<input checked="" type="checkbox"/>	A ruhanemű nem alkalmas a gépi szárításra.

11.2 A legjobb szárítási eredmény eléréséhez szükséges feltételek

- A kiválasztott program feleljen meg a szárítandó ruhatípusnak.
- A szűrő legyen tiszta. Az eltömődött szűrő csökkenti a szárítás hatékonyságát.
- Javasoljuk, hogy rázza meg a ruhadarabokat bepakolás előtt. A lazán elhelyezett ruhanemű könnyebben szárad.

- Tartsa be a szárítandó ruhaneműhöz javasolt töltetet.
- A levegőnyílások legyenek tiszták.

11.3 A mosnivaló betöltése

⚠ VIGYÁZAT!

Ügyeljen rá, hogy ne szoruljon be a ruhanemű a készülék ajtaja és a gumi tömítés közé.

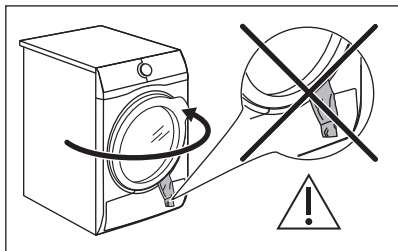

1. Nyissa ki a készülék ajtaját.
2. Egyenként pakolja be a ruhadarabokat.
3. Csupkja be a készülék ajtaját.

11.4 A készülék bekapcsolása

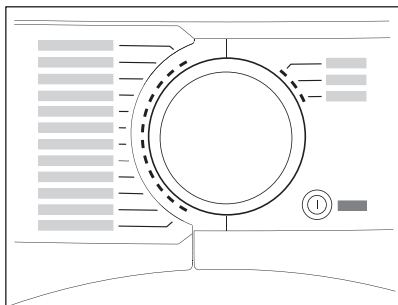

A készülék bekapcsolása:

Nyomja meg a **⏻** Be/Ki (On/Off) gombot. A készülék bekapcsolt állapotában néhány visszajelző jelenik meg a kijelzőn.

11.5 Alacsony energiafogyasztású üzemmód

Az energiafogyasztás csökkentése érdekében ez a funkció az alábbi esetekben automatikusan kikapcsolja a készüléket:

- 5 perc elteltével, ha nem indítja el a programot.
- A program vagy a gyűrődésgátló fázis befejezése után 5 perccel.



Amikor a készülék alacsony energiafogyasztású üzemmódba lép, a kijelző és az ikonok kikapcsolnak. A(z) **Be/Ki** (On/Off) gomb megnyomásával aktiválhatja újra.



Ha a Wi-Fi be van kapcsolva, és a távvezérlő engedélyezve van, a távindítás **▶** ikon akkor is megmarad, amikor a készülék alacsony energiafogyasztású üzemmódba lép.

11.6 Program beállítása

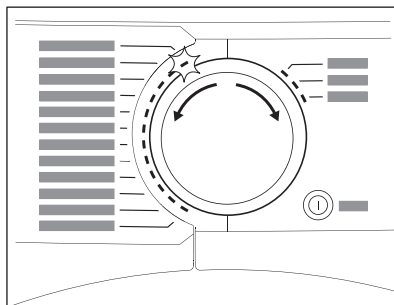

A programtárcsával állítsa be a kívánt programot.

A program hozzávetőleges időtartama megjelenik a kijelzőn.



A valós szárítási időtartam függ a töltet típusától (mennyiségétől és összetételétől), a szobahőmérséklettől és a ruhanemű centrifugálás utáni páratartalmától.

11.7 Egyéb funkciók

A programmal együtt beállíthat 1 vagy több opciót.

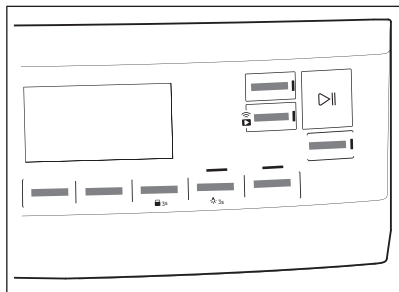

Egy adott kiegészítő funkció aktiválásához vagy kikapcsolásához érintse meg a megfelelő gombot.

A hozzá tartozó szimbólum megjelenik a kijelzőn, vagy a megfelelő gomb feletti LED világítani kezd.

11.8 Gyerekzár kiegészítő funkció

A gyerekzár funkcióval megakadályozható, hogy a gyermekek véletlenül működésbe hozzák a készüléket. A gyerekzár kiegészítő funkció zárolja az összes érintőgombot és a programválasztó gombot (a **Be/Ki (On/Off)** gombot azonban nem).

A gyerekzár kiegészítő funkció a következő esetekben kapcsolható be:

- mielőtt megérintené a **Start/Szünet (Start/Pause)** gombot - a készülék ekkor nem indítható el
- miután megérintette a **Start/Szünet (Start/Pause)** gombot - a program- és funkcióválasztás elérhetetlenné válik.

Gyerekzár kiegészítő funkció bekapcsolása:



1. Kapcsolja be a szárítógépet.
2. Válasszon ki egyet a rendelkezésre álló programok közül.
3. Érintse meg és tartsa lenyomva a **Vasaláskönyvités+** gombot körülbelül 3 másodpercig.

A  szimbólum megjelenik a kijelzőn.

4. A gyerekzár kikapcsolásához érintse meg újra, és tartsa lenyomva a fenti gombot, amíg a szimbólum el nem tűnik.

11.9 Program indítása

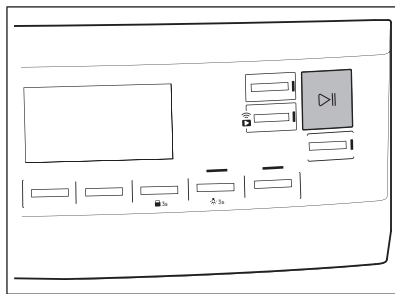

A program indítása:

Érintse meg a **Start/Szünet (Start/Pause)** gombot.

A készülék elindul, a gomb feletti LED pedig nem villog tovább, hanem folyamatosan világít.

11.10 Program indítása ezzel: Befejezés

A Befejezés kiegészítő funkció beállítása:

1. Állítsa be a szárítóprogramot és a kiegészítő funkciókat.
2. Érintse meg többször a  Befejezés gombokat, amíg kívánt lejárati időpont meg nem jelenik (pl. **12h** ha azt szeretné, hogy a program 12 órán belül végezzen.)
3. Érintse meg a **Start/Szünet (Start/Pause)** gombot. A dob a **ProSense** becslés végrehajtása érdekében forog, ha a kiválasztott program már előre látható.
4. A készülék megkezdi a visszaszámlálást a program végéig, és a program a megfelelő pillanatban indul el, hogy a beállított időpontban fejeződjön be.

11.11 A ProSense töltetérzékelés



A(z) **ProSense** technológia érzékeli a ruhanemű mennyiségét, és ez alapján meghatározza a program időtartamát. A legtöbb programmal működik.

A szárítóprogram beállítása után a(z) **ProSense** ikon világítani kezd, amennyiben a ruhanemű mennyiségének érzékelése alkalmazható.

Érintse meg a(z) Start/Szünet (Start/Pause) gombot, ekkor a(z) **ProSense** megkezdzi a töltet érzékelését:

1. A készülék az első percben érzékeli a töltetet: a jelzőfény villog, a ikon alatti sávok oda-vissza mozognak, és a dob rövid ideig forog.
2. Amikor a dob forgása leáll, a kijelzőn az észlelt töltetnek megfelelően beállított új programidőtartam jelenik meg. A sávok száma (1-4) a becsült töltetmennyiséget mutatja. 4 sáv a kiválasztott program maximális töltetmennyiségét jelöli.



A **dob túlterhelése** esetén a maximális töltet jelzőfénye ismét világítani kezd,

miközben a **MAX** jelzőfény villog. Ebben az esetben ezen 30 másodpercig lehetőség van a készülék ajtajának kinyitására, majd a fölös mennyiségű ruhanemű eltávolítására. Miután eltávolította a tételeket, érintse meg a Start/Szünet (Start/Pause) gombokat a program ismételt elindításához. Amennyiben nem csökkenti a ruhanemű mennyiségét, a mosási program a túlterhelés ellenére is elindul. Ebben az esetben nem garantálható a legjobb eredmény.

11.12 Programváltás

Program váltása:

1. Nyomja meg a Be/Ki (On/Off) gombot a készülék kikapcsolásához.

2. A készülék bekapcsolásához nyomja meg ismét a Be/Ki (On/Off) gombot.
3. Állítson be egy új programot.

11.13 Program vége.



Tisztítsa meg a szűrőt, és minden szárítási ciklus után ürítse ki a víztartályt. (Lásd az **ÁPOLÁS ÉS TISZTÍTÁS** című részt.)

Amikor a szárítási ciklus véget ér, a szimbólum jelenik meg a kijelzőn. Ha a Program vége jelzőhang kiegészítő funkció aktív, egy percen keresztül szaggatott hangjelzés hallható.



Ha nem kapcsolja ki a készüléket, kezdetét veszi a gyűrődésmentesítési fázis (nem minden program esetén kapcsol be). A gyűrődésmentesítési fázis végrehajtását a szimbólum villogása jelzi. Ebben a fázisban a ruhanemű eltávolítható.

A ruhanemű kivevése:

1. A készülék kikapcsolásához nyomja meg a Be/Ki (On/Off) gombot 2 másodpercig.
 2. Nyissa ki a készülék ajtaját.
 3. Vegye ki a ruhaneműt.
 4. Csukja be a készülék ajtaját.
- A nem kielégítő szárítási eredmény lehetséges okai:
- Az alapértelmezett szárazsági fokozat beállításai helytelenek. Lásd a *Cél végső nedvesség beállítása* c. fejezetet
 - A szoba hőmérséklete túl alacsony vagy túl magas. A szoba optimális hőmérséklete 18-25 °C.



A nedvesség elkerülése érdekében minden ciklus után hagyja kissé nyitva az ajtót.

11.14 Dobvilágítás bekapcsolva

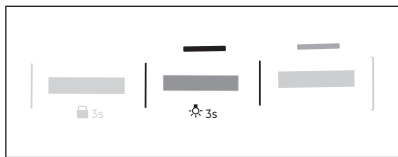

Érintse meg és tartsa lenyomva a  **Csendes** gombot körülbelül 3 másodpercig. A dob lámpája be van kapcsolva.

11.15 A nem kielégítő szárítási eredmény lehetséges okai:

- A szűrő eltömődött. Az eltömődött szűrő csökkenti a szárítás hatékonyságát.

- A levegőnyílások eltömődtek.
- A páratartalom-érzékelő elszennyeződött.
- A dob piszkos.
- Az alapértelmezett szárazsági fokozat beállításai helytelenek. Lásd a *Cél végső nedvesség beállítása* c. fejezetet
- A szoba hőmérséklete túl alacsony vagy túl magas. A szoba optimális hőmérséklete 18-25 °C.

12. HASZNOS TANÁCSOK ÉS JAVASLATOK

12.1 Környezetvédelmi tanácsok



A dobnak az adott programokhoz megadott maximális kapacitásig történő betöltése hozzájárul az energiamegtakarításhoz.

- Szárítás előtt jól centrifugálja ki a szárítandó ruhákat.
- Ne lépje túl a programokat ismertető fejezetben feltüntetett töltetméreteket!
- Tisztítsa meg a szűrőt minden szárítási ciklus után.

- Ne használjon öblítőszer a mosáshoz, majd szárításhoz. A szárítógépben a ruhanemű automatikusan puhává válik.
- A víztartályban levő víz ruhák vasalásához felhasználható. Először szűrje meg a vizet a benne levő szövetszálak eltávolításához (egy egyszerű kávéfőző szűrő is megfelelő).
- A készülék alján lévő levegőnyílások legyenek mindig tiszták.
- Gondoskodjon róla, hogy a készülék üzembe helyezési helyén megfelelő legyen a légáramlás.

13. ÁPOLÁS ÉS TISZTÍTÁS

13.1 Rendszeres tisztítási ütemterv

A rendszeres tisztítással meghosszabbítható a készülék élettartama.

Ha a készüléket hosszabb ideig nem használja, húzza ki a hálózati csatlakozóból.

Rendszeres tisztítási ütemterv (tájékoztató):

A szűrő tisztítása

Amikor a  visszajelző villog

Úrítse ki a víztartályt

Amikor a  visszajelző villog

A kondenzátor tisztítása

Amikor a  visszajelző villog

Páratartalom-érzékelő tisztítása	Évente legalább 3-4 alkalommal
A dob tisztítása	Kéthavonta
A kezelőpanel és a burkolat tisztítása	Kéthavonta
A légáramlás nyílásainak tisztítása	Kéthavonta

A következő szakaszok ismertetik az egyes részek tisztításának módját.

13.2 Idegen tárgyak eltávolítása



Ürítse ki a zsebeket, és minden laza alkotóelemet kössön meg, mielőtt lefuttatja a szárítás ciklust. Olvassa el „A ruhanemű előkészítése” c. szakaszt.

A szárítási ciklus után távolítson el minden idegen tárgyat, amelyet a dobban talál (pl. fémkapcsokat, gombokat, érméket stb.).

13.3 A szűrő tisztítása

A  *Filtras* szimbólum minden ciklus végén megjelenik a kijelzőn, és a szűrőt meg kell tisztítani.



A szűrő a szárítási ciklus során felhalmozódó szősz összegyűjtésére szolgál.



A legjobb szárítási teljesítmény fenntartásához rendszeresen tisztítsa meg a szűrőt. Az eltömődött szűrő miatt a szárítási ciklus hossza, ezzel együtt a készülék energiafogyasztása megnövekszik. Kézzel tisztítsa a szűrőt. Szükség esetén használjon porszívót.

VIGYÁZAT!

A szűrők tisztításakor a szőszöket a szemetesbe kell dobni, és nem szabad átmosni a lefolyón, hogy elkerüljék a mikroműanyagok szétterjedését a használt vízrendszerben.

1. Nyissa ki az ajtót. Húzza ki a szűrőt.

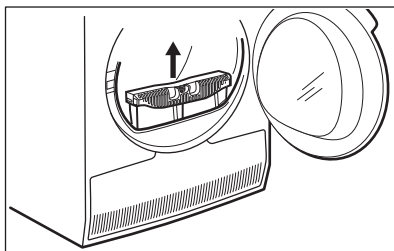

2. Nyomja meg az akasztót a szűrő kinyitásához.

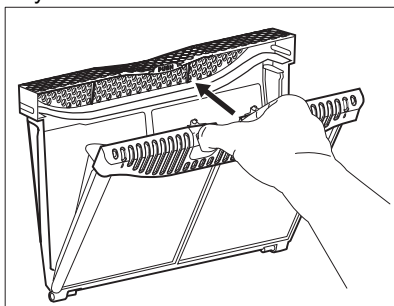

3. Kézzel gyűjtse össze a szőszet a szűrő mindkét belső részéről.

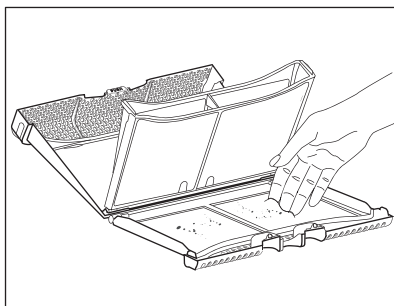

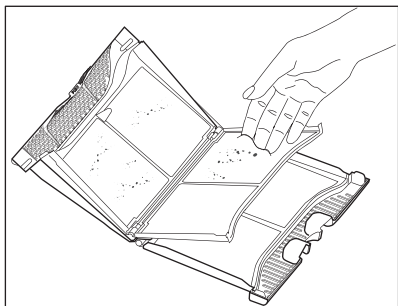

- A szőszöket ürítse egy szemetesbe.
- Ha szükséges, használjon porszívót a szűrő tisztításához. Csukja vissza a szűrőt.
 - Amennyiben szükséges, távolítsa el a szőszet a szűrőtartóból és a tömitésből is. Használhat porszívót is. Helyezze vissza a szűrőt a tartóba.

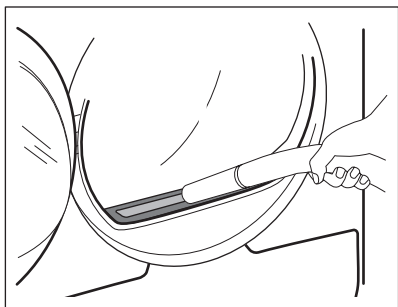

13.4 A víztartály ürítése

Minden szárítási ciklus után ürítse ki a kondenzvíztartályt.

Ha a kondenzvíztartály megtelik, a program automatikusan leáll. A  *Víztartály figyelmezt.* szimbólum világítani kezd a kijelzőn, jelezve, hogy a víztartályt ki kell üríteni.

A víztartály ürítése:

- Húzza ki, és tartsa vízszintes helyzetben a víztartályt.

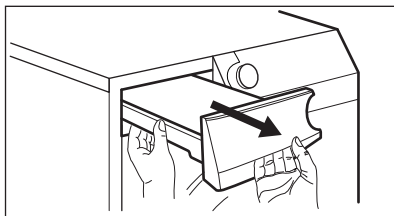

- Húzza ki a műanyag csatlakozót, és eressze le a vizet a mosdóba vagy egy megfelelő edénybe.

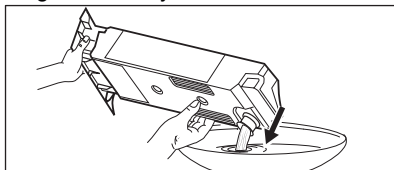

- Nyomja vissza a műanyag csatlakozót, és helyezze vissza a víztartályt a helyére.
- A program folytatásához nyomja meg a  Start/Szünet (Start/Pause) gombot.

13.5 A kondenzátor tisztítása

Ha a szimbólum  *Kond szűrő tisztítás* villog a kijelzőn, ellenőrizze a kondenzátort és a rekeszt. Ha piszkos, tisztítsa meg. Legalább 6 havonta egyszer ellenőrizze.

FIGYELMEZTETÉS!

A fémfelületekhez ne nyúljon fedetlen kézzel. Sérülésveszély! Viseljen védőkesztyűt. Ügyeljen arra, hogy tisztításkor ne sérüljön meg a fémfelület.

VIGYÁZAT!

Ne használjon kemény rátétet a porszívóhoz, hogy eltávolítsa a szőszöket a kondenzátorból. Ez károsíthatja a kondenzátor bordáit, ami a készülék alacsonyabb teljesítményéhez és hosszabb szárítási időhöz vezet.

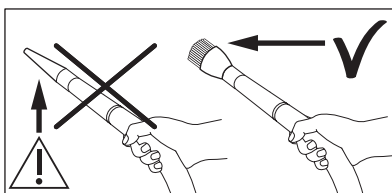

Az ellenőrzéshez:

1. Nyissa ki az ajtót. Húzza ki a szűrőt.

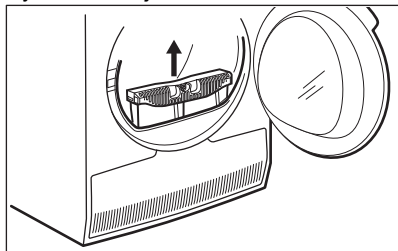

2. Nyissa ki a kondenzátor burkolata.

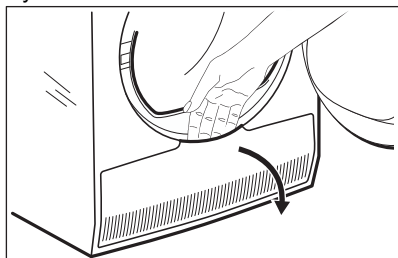

3. A kondenzátor fedelének kinyitására forgassa el a karokat.

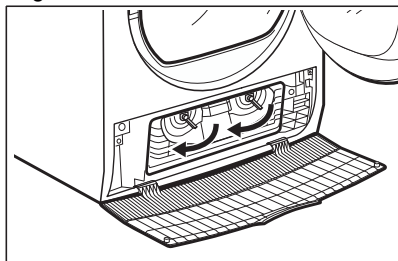

4. Hajtsa le a kondenzátor fedelét.

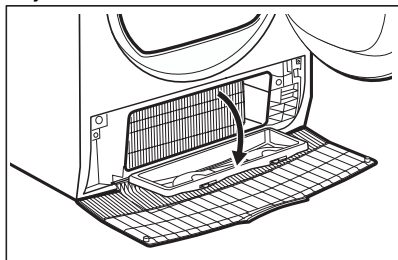

5. Amennyiben szükséges, távolítsa el a szőst a kondenzátorból és annak rekeszéből. Használhat kefés tartozékkal ellátott porszívót.

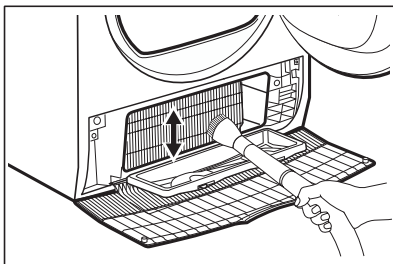

6. Zárja le a kondenzátor fedelét.
7. Forgassa el a karokat, amíg a helyére nem kattann.
8. Tegye vissza a szűrőt.

13.6 Páratartalom-érzékelő tisztítása

⚠ VIGYÁZAT!

A páratartalom-érzékelő sérülésének veszélye! Az érzékelő tisztításához ne használjon súrolószert vagy drótszivacsot.

A legjobb szárítási eredmény eléréséhez a készülék fémből készült páratartalom-érzékelővel van felszerelve. Ez az ajtó belső oldalának közelében található.

Idővel a használatból következően az érzékelő felülete elszennyeződhet, ami rontja a szárítási teljesítményt.

Javasoljuk, hogy az érzékelőt évente legalább 3 vagy 4 alkalmanként tisztítsa meg, vagy akkor, ha a szárítási teljesítmény csökkenését tapasztalja.

A tisztításhoz használhatja a mosogatószivacs keményebb oldalát és egy kevés ecetet vagy mosogatószert.

Az érzékelő tisztítása:

1. Nyissa ki a betöltőajtót.
2. A páratartalom-érzékelő felületeinek tisztításához többször törölje át annak fém felületeit.

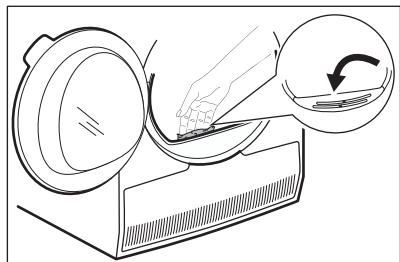

13.7 A dob tisztítása

⚠ FIGYELMEZTETÉS!

A tisztítás megkezdése előtt húzza ki a készülék hálózati vezetékét.

A dob belső felületét és a dobszűrőket semleges kémhatású normál tisztítószerrel tisztítsa meg. A megtisztított felületeket törölje szárazra egy puha ruhával.

⚠ VIGYÁZAT!

A dob tisztításához ne használjon súrolószert vagy drótszivacsot.

13.8 A kezelőpanel és a burkolat tisztítása

A kezelőpanelt és a burkolatot semleges kémhatású normál tisztítószerrel tisztítsa meg.

A tisztításhoz használjon nedves kendőt. A megtisztított felületeket törölje szárazra egy puha ruhával.

⚠ VIGYÁZAT!

A tisztításhoz ne használjon bűtortisztító szert vagy olyan vegyszert, melyek károsíthatják a felületeket.

13.9 Levegőnyílások tisztítása

Porszívó segítségével távolítsa el a szöszöket a levegőnyílásokból.

14. HIBAEELHÁRÍTÁS

⚠ FIGYELMEZTETÉS!

Lásd a „Biztonság” című fejezetet.

14.1 Hibakódok

A készülék nem indul el vagy megáll működés közben.

Először próbálja meg kiküszöbölni a hibát (lásd a táblázatot). Ha a probléma továbbra is fennáll, forduljon a márkaszervizhez.

⚠ FIGYELMEZTETÉS!

Bármilyen ellenőrzés előtt kapcsolja ki a készüléket.

Súlyos probléma esetén hangjelzés hallható, és a kijelzőn megjelenik a hiba kódja, továbbá a  Start/Szünet (Start/Pause) gomb folyamatosan villoghat:





Hibakód	Lehetséges ok	Megoldás
E50	A készülék motorja túl van terhelve. Túl sok vagy megszorult a mosnivaló a dobban.	A program nem fejeződött be. Távolítsa el a ruhaneműt a dobból, állítsa be a programot, majd indítsa újra a ciklust.





Hibakód	Lehetséges ok	Megoldás
E90 vagy E91	Belső hiba. Nincs kommunikáció a készülék elektronikus részegységei között.	A program nem fejeződött be megfelelően, vagy a készülék túl korán leállt. Kapcsolja ki, majd kapcsolja be újra a készüléket. Ha a hibakód ismét megjelenik, forduljon a márkaszervizhez.
EH0	A hálózati feszültség ingadozik.	Amikor a kijelzőn EH0 jelenik meg, várja meg, hogy a feszültségingadozás megszűnjön, majd nyomja meg a Start gombot. Ha a készülék a ciklust jelzés nélkül szünetelteti, nyomja meg a Start gombot a ciklus folytatásához. Ha a készülék újból figyelmeztést küld, ellenőrizze a hálózati kábel / konnector épségét vagy a hálózati feszültséget.



Ha a kijelző a fentiekől eltérő hibakódot mutat, kapcsolja ki, majd be a készüléket. Ha a probléma továbbra is fennáll, forduljon a márkaszervizhez.

A szárítógép egyéb hibája esetén a lehetséges megoldáshoz nézze át az alábbi táblázatot.

14.2 Hibaelhárítás

Probléma	Lehetséges ok	Megoldás
A szárítógép nem működik.	A szárítógépet nem csatlakoztatta az elektromos hálózathoz.	Csatlakoztassa a hálózati aljzathoz. Ellenőrizze a biztosítékot a biztosítéktáblán (háztartási telepítés).
	Nyitva van az ajtó.	Csukja be az ajtót.
	Nem nyomta meg a  Be/Ki (On/Off) gombot.	Nyomja meg a  Be/Ki (On/Off) gombot.
	Nem érintette meg a  Start/Szünet (Start/Pause) gombot.	Érintse meg a  Start/Szünet (Start/Pause) gombot.
	A készülék készenléti állapotban van.	Nyomja meg a  Be/Ki (On/Off) gombot.

Probléma	Lehetséges ok	Megoldás
Nem kielégítő szárítási hatásfok.	Nem megfelelő programot választott.	Válasszon ki egy megfelelő programot. 1)
	A szűrő eltömődött.	Tisztítsa meg a szűrőt. 2)
	A(z)  Szárazsági fokozat opció beállítás-a:  Vasalószáraz. 3)	Állítsa a  Szárazsági fokozat kiegészítő funkciót magasabb fokozatra.
	Túl nagy volt a töltet.	Ne lépje túl a maximális töltési térfogatot!
	A levegőnyílások eltömődtek.	Tisztítsa meg a készülék alján lévő szellőzőnyílásokat.
	A dobban levő páratartalom-érzékelő elszennyeződött.	Tisztítsa meg a dob első felületét.
	A szárazsági fokozatot nem a kívánt szintre állították be.	Állítsa be a szárazsági fokozatot. 4)
Nem záródik a betöltőnyílás ajtaja.	A kondenzátor eltömődött.	Tisztítsa meg a kondenzátort. 2)
	Nem rögzítették a helyére a szűrőt.	Helyezze a megfelelő pozícióba a szűrőt.
	A ruhanemű beszorult az ajtó és a tömítés közé.	Vegye ki a beszorult ruhaneműt, és zárja be az ajtót.
A program vagy a kiegészítő funkció módosítása nem lehetséges.	A ciklus elindítását követően nem lehetséges a program, illetve a kiegészítő funkció módosítása.	Kapcsolja ki és be a szárítógépet. Szükség szerint módosítsa a programot, illetve a kiegészítő funkciót.
A kiegészítő funkció kiválasztása nem lehetséges. Hangjelzés hallható.	A kiválasztani kívánt kiegészítő funkció nem érhető el az aktuális programhoz.	Kapcsolja ki és be a szárítógépet. Szükség szerint módosítsa a programot, illetve a kiegészítő funkciót.
A dobvilágítás nem működik.	A dobvilágítás meghibásodott.	Lépjen kapcsolatba a márkaszervizzel, és kérje a dobvilágítás cseréjét.
Rendellenes időtartam jelenik meg a kijelzőn.	A szárítási időtartam kiszámítása a töltet mérete és nedvességtartalma alapján történik.	Ez automatikusan történik - a készülék megfelelően működik.
A program nem működik.	A víztartály megtelt.	Ürítse ki a víztartályt, majd nyomja meg a  Start/Szünet (Start/Pause) gombot. 2)
A szárítási ciklus túl rövid.	A töltet túl kicsi.	Válasszon ki egy idővezérelt programot. Fontos, hogy az időérték megfeleljen a töltetnek. Egyetlen ruhadarab, illetve kevés ruhanemű szárítása esetén azt javasoljuk, hogy rövid szárítási időtartamot válasszon.
	A ruhanemű túl nedves.	Válasszon egy megfelelő idővezérelt szárítóprogramot vagy egy másik szárítási fokozatot (pl.  extra száraz)

Probléma	Lehetséges ok	Megoldás
A szárítási ciklus túl hosszú. 5)	A szűrő eltömődött.	Tisztítsa meg a szűrőt.
	A töltet túl nagy.	Ne lépje túl a maximális töltési térfogatot!
	Nem centrifugálta ki megfelelően a ruhaneműt.	Alaposan centrifugálja ki a ruhaneműt a mosógépben.
	A helyiség hőmérséklete túl alacsony vagy túl magas - nem hibajelenség.	Ügyeljen arra, hogy a helyiség hőmérséklete +5 °C-nál magasabb és +35 °C-nál alacsonyabb legyen. Az optimális szárítási eredmény eléréséhez a helyiség hőmérsékletének 18-25 °C között kell lennie.
A kijelzőn a következő látható: 	Minden gomb inaktív a  Start/Szünet (Start/Pause) gomb kivételével.	A készülék letölti az alkalmazás frissítéseit. Várja meg, hogy a frissítés befejeződjön. Ha kikapcsolja a készüléket frissítés közben, az folytatódik, amikor ismét bekapcsolja a készüléket.
Nincs vezeték nélküli kapcsolat, vagy a kapcsolat gyakran megszakad.	Othona vezeték nélküli hálózata nem működik.	Ellenőrizze otthona vezeték nélküli hálózatának beállítását. Indítsa újra a routert. Ha a probléma továbbra is fennáll, forduljon a vezeték nélküli hálózat szolgáltatójához.
	Az okos eszköz vagy a készülék, illetve ezek egyike sincs a vezeték nélküli hálózathoz társítva.	Végezze el ismét a csatlakozás beállítási lépéseit az okos eszközön vagy a készüléken, illetve mindkettőn.
Az alkalmazás és a készülék közötti kapcsolat gyakran nem működik.	Gyenge vagy nincs kapcsolat a szárítógép és a router között.	Biztosítson megfelelő kapcsolatot a készülék és otthona routere között. Helyezze a routert közelebb a készülékhez. Szereljen fel otthona vezeték nélküli hálózatát WiFi jelerősítővel. Ne használja egyszerre a mikrohullámú sütőt és a távvezérlőt. A mikrohullámú sütő megszakíthatja a kapcsolat jelét.

- 1) Olvassa el a programleírást — lásd a PROGRAMOK című fejezetet.
- 2) Lásd az *ÁPOLÁS ÉS TISZTÍTÁS* című részt.
- 3) Csak a(z) Szárazsági fokozat kiegészítő funkcióval rendelkező szárítógépek esetén.
- 4) Lásd a HASZNOS TANÁCSOK ÉS JAVASLATOK című fejezetet.
- 5) Megjegyzés: Legfeljebb 6 óra elteltével a szárítási ciklus automatikusan véget ér.

14.3 A nem kielégítő szárítási eredmény lehetséges okai:

- A szűrő eltömődött. Az eltömődött szűrő csökkenti a szárítás hatékonyságát.
- A levegőnyílások eltömődtek.
- A páratartalom-érzékelő elszennyeződött.
- A dob piszkos.

- Az alapértelmezett szárazsági fokozat beállításai helytelenek. Lásd a *Cél végső nedvesség beállítása* c. fejezetet
- A szoba hőmérséklete túl alacsony vagy túl magas. A szoba optimális hőmérséklete 18-25 °C.

15. FOGYASZTÁSI ÉRTÉKEK

15.1 Bevezetés



A felhasználói kézikönyv két különböző referenciát tartalmaz az EU energiacímkére és az ökotervezési előírásokra vonatkozóan.

- Az (EU) 932/2012 rendelet és Az (EU) 392/2012 2025. június 30-ig érvényes és az **A++** + és **D** közötti energiahatékonysági osztályokra vonatkozik.
- Az Az (EU) 2023/2534 2025. július 1-től érvényes és az **A** és **G** közötti energiahatékonysági osztályokra vonatkozik.



A készülékhez mellékelte energiahatékonysági címkén található QR-kód a készülék EU EPREL adatbázisban szereplő teljesítményével kapcsolatos adatokra mutató hivatkozást tartalmaz. A későbbi tájékozódás érdekében tartsa meg az energiahatékonysági címkét a használati útmutatóval és a készülékhez mellékelte minden egyéb dokumentummal együtt. Ugyanezek az adatok az EPREL adatbázisban is megtalálhatók a <https://eprel.ec.europa.eu> hivatkozás, továbbá a készülék adattábláján levő modellnév és termékszám segítségével. Az adattábla elhelyezkedésével kapcsolatban olvassa el a „Termékleírás” című fejezetet.

15.2 Magyarázat

kg	Ruhátóllet.	ford./perc	Centrifugálás a következő sebességen:
kWh	Energiafogyasztás.		
óó:pp	Program időtartama.		
%	Kezdeti nedvesség a centrifugálási fázis végén, és cél végső nedvesség a szárítóprogram végén. Minél gyorsabb a centrifugálás, annál nagyobb a centrifugálás zaja, de annál alacsonyabb a kezdeti nedvesség és az energiafogyasztás a ruhanemű szárításakor.		

15.3 Az EU alábbi számú tanácsi rendeletének megfelelően (EU) 2023/2533, (EU) 2023/2534 rendelet és (EU) 392/2012.



A következő értékek laboratóriumi körülmények között, a megfelelő szabványelőírásoknak megfelelően lefolytatott méréseket tükrözik. A különböző paraméterek módosíthatják az adatokat, például a mosandó ruhanemű mennyisége, típusa és a környezeti feltételek. A ruhanemű kezdeti nedvességtartalma, a víz típusa, a tápfeszültség és a program alapértelmezett beállításának módosítása szintén befolyásolhatja az energiafelhasználást, a szárítóprogram időtartamát és a végső nedvességtartalmat.

Program	Töltet (kg)	Centrifugálás a következő sebességen: (ford./perc)	Kezdeti nedvességtartalom (%)	Szárítási idő (ó:pp)	Energiafogyasztás (kWh)	Cél végső nedvesség (%)
Eco 1) 2)	8,0	1000	60	2:59	1,28	0,0
Eco 1) 2)	4,0	1000	60	2:00	0,72	0,0

1) Ez az a referenciaprogram, amelyet az EU ökotervezési és energiacímkezési előírásainak való megfelelés érdekében használnak. (EU) 2023/2533 rendelet és (EU) 2023/2534. Ez a program a pamut ruhaneműt 60%-os kezdeti nedvességtartalomtól a töltet végső, 0%-os célnedvesség-tartalomáig képes megszáritani.

2) Az Eco program egyenértékű a „ Pamut (Cottons) Eco„ programmal, amely a „Szabványos pamutprogram” az EU 392/2012 számú bizottsági rendeletnek megfelelően. Normál nedves pamut ruhanemű szárítására alkalmas.

Energiafogyasztás a különböző üzemmódokban

Energiafogyasztás kikapcsolt üzemmódban (W)	Energiafogyasztás készenléti üzemmódban (W)	Késleltetett indítás (W)	Energiafogyasztás hálózattal kikapcsolt üzemmódban (W)
0,13	0,13	4,00	2,0 ¹⁾

Időtartam a kikapcsolásig/készenlét üzemmódig maximum 15 perc.

1) A kapcsolódó funkció energiafogyasztása hozzávetőleg 17,5 kWh/év. A funkció leválasztásához olvassa el a „Wi-Fi - kapcsolat beállítása” c. fejezetet.

15.4 Normál programok



Ezek az értékek csak tájékoztató jellegűek.

Program	Töltet (kg)	Centrifugálás a következő sebességen: (ford./perc)	Kezdeti nedvességtartalom (%)	Szárítási idő (ó:pp)	Energiafogyasztás (kWh)	Cél végső nedvesség (%)
Pamut (Cottons) extra száraz	8,0	1000	60	4:26	1,92	-3,0
Pamut (Cottons) extra száraz	4,0	1000	60	3:35	1,43	-3,0
Pamut (Cottons) Vasalószáraz	8,0	1000	60	2:16	0,95	12,0

Program	Töltet (kg)	Centrifugálás a következő sebességen: (ford./perc)	Kezdeti nedvességtartalom (%)	Szárítási idő (ó:pp)	Energiafogyasztás (kWh)	Cél végső nedvesség (%)
Pamut (Cottons) Vasalószáraz	4,0	1000	60	1:38	0,62	12,0
Műszál (Synthetics) extra száraz	4,0	1200	40	1:45	0,65	0,0
Műszál (Synthetics) Szekrényszáraz	4,0	1200	40	1:17	0,48	1,0
Műszál (Synthetics) Vasalószáraz	4,0	1200	40	1:01	0,36	12,0
Gyapjú (Wool)	1,0	1200	35	1:44	0,78	5,0

16. A HASZNÁLAT LÉPÉSEI RÖVIDEN

16.1 Napi használat

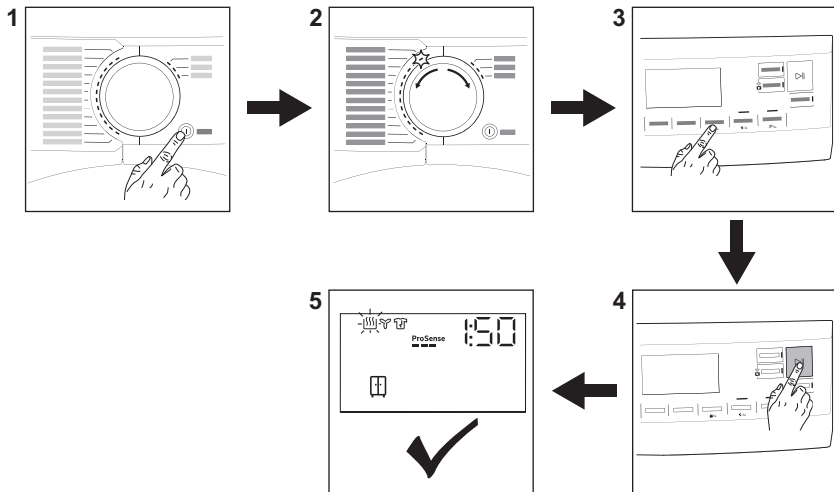



1. A készülék bekapcsolásához nyomja meg a **Be/Ki (On/Off)** gombot.
2. Fordítsa a programkapcsolót a kívánt programnak megfelelő állásba.
3. A kiegészítő funkciók be- vagy kikapcsolásához érintse meg a megfelelő gombot, illetve 2 gombból álló kombinációt.

4. Érintse meg a  Start/Szünet (Start/Pause) gombot.

5. A gép elindul.

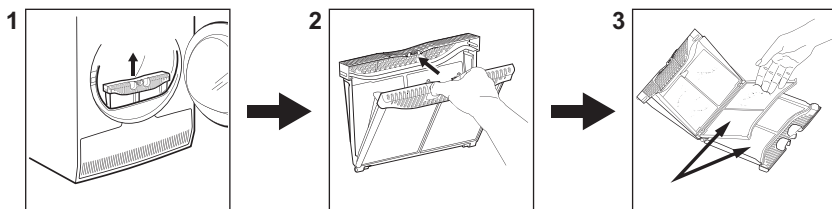
16.2 A szűrő tisztítása

























A  *Filtras* szimbólum minden ciklus végén megjelenik a kijelzőn, és a szűrőt meg kell tisztítani.

1. Nyissa ki az ajtót. Húzza ki a szűrőt.
2. Nyomja meg az akasztót a szűrő kinyitásához.

3. Kézzel gyűjtse össze a szöszet a szűrő mindkét belső részéről. A szöszöket ürítse egy szemetesbe.

16.3 Programok

Programok	Töltet ¹⁾	Tulajdonságok / Anyagfajta jelzése ²⁾
MixDry	6,0 kg	Szétválogatás nélkül mosott ruhadarabok rutinszerű szárításához tervezték. Egyenletesen szárítja a mindennapos viseleteket (pamut, pamut és műszál keverék, valamint műszálas ruhadarabok). /   
Eco ³⁾ ⁴⁾	8,0 kg	A nedves, pamut ruhanemű szárítására alkalmas, és erre a célra az energiafelhasználás szempontjából a leghatékonyabb program. A szárazsági szint nem állítható, és alapértelmezés szerint Szekrényszáraz / tárolásra kész értékre van állítva. /  
Pamut (Cottons)	8,0 kg	Fehér és színes pamutszövetprogram. Alapértelmezett beállítás a tárolására kész szárazsági fok. /  
Műszál (Synthetics)	4,0 kg	Többnyire szintetikus szálakat, például poliésztert, poliamidot stb. tartalmazó kevert ruhadarabok. /   
Kímélő (Delicates)	2,0 kg	Ajánlott kényes szövetekhez, például viszkózhoz, műselyemhez, akrilhoz és ezek keverékeihez. /   

Programok	Töltet ¹⁾	Tulajdonságok / Anyagfajta jelzése ²⁾
  Gyapjú (Wool)	1,0 kg	 <p>E gép gyapjúszáritási ciklusát a The Woolmark Company ellenőrizte és jóváhagyta. Az említett ciklus alkalmas a "kézi mosás" címkével ellátott gyapjú ruhanemű szárítására, feltéve, hogy a ruhanemű mosása a Woolmark által javasolt kézimosási-ciklussal történt, és a gép gyártója által előírt utasításoknak megfelelően lett szárítva. M2407 A Woolmark szimbólum minőségtanúsító védjegy funkciót tölt be számos országban.</p>
Selyem	0,5 kg	Megőrzi a kényes, géppel és kézzel mosható selyemruhák alakját. Az enyhe meleg levegővel és a lágy mozgással minimálisra csökkenti a gyűrődéseket. / 
Ágynemű (Bedlinen) XL	4,5 kg	Egyszerre legfeljebb három szett ágyneműt képes szárítani. Minimalizálja a nagyméretű tételek csavarodását és gubancolódását, hogy minden ágynemű egyenletesen száradjon, nedves foltok nélkül. / 
 Kültéri sportruházat (Outdoor)	2,0 kg	Fenntartja a technikai textíliákból készült kültéri anyagok funkcionalitását, és helyreállítja a vízálló dzseki és az eltávolítható béléssel rendelkező shell dzseki vízlepergető képességét (szárítógépben szárítható tételek esetén). / 
 Higiénia (Hygiene)	5,0 kg	A ciklus a ruhákat és egyéb tárgyakat úgy szárítja és fertőtleníti, hogy a hőmérsékletet bizonyos ideig 60 °C felett tartja, így eltávolítja a baktériumok és vírusok 99,9% -át ⁵⁾ . Megjegyzés: Ezt a ciklust csak nedves darabokhoz szabad használni. Nem alkalmas kényes darabokhoz. / 
Takaró (Duvet)	3,0 kg	Biztosítja a belső részek megfelelő száradását egy- vagy kétszemélyes paplanok, párnák és párnázott takarók estén is. / 

Programok	Töltet ¹⁾	Tulajdonságok / Anyagfajta jelzése ²⁾
Frissítés (Refresh)	1,0 kg	<p>Kizárólag száraz ruhákhoz Rövid, alacsony hőmérsékletű ciklus, amely segít a kellemetlen szagok eltávolításában kis mennyiségű ruhanemű esetén. Javasolt a hosszú időn át tárolt ruhaneműk esetén is.</p> 

1) A maximális súly száraz tételekre értendő.

2) A ruhanemű címkéjének jelöléseivel kapcsolatban olvassa el a *NAPI HASZNÁLAT: című fejezetet A ruhanemű előkészítése.*

3) Ez az a referenciaprogram, amelyet az EU ökotervezési és energiacímkézési előírásainak való megfelelés értékelésére használnak. (EU) 2023/2533 rendelet és (EU) 2023/2534. Ez a program a pamut ruhaneműt 60%-os kezdeti nedvességtartalomtól a töltet végső, 0%-os célnedvesség-tartalomáig képes megszáritani.

4) Az Eco program egyenértékű a  Pamut (Cottons) Eco, programmal, amely a „Szabványos pamutprogram” az EU 392/2012 számú bizottsági rendeletnek megfelelően. Normál nedves pamut ruhanemű szárítására alkalmas.

5) Escherichia colira, Candida albicansra és MS2 Bacteriofágra tesztelve. A Swisstest Testmaterialien AG által 2021-ben végzett független teszt (vizsgálati jelentés száma: 20212038).

17. KÖRNYEZETVÉDELMI TUDNIVALÓK

A  következő jelzéssel ellátott anyagokat hasznosítsa újra. Újrahasznosításhoz tegye a megfelelő konténerekbe a csomagolást. Járuljon hozzá környezetünk és egészségünk védelméhez, és hasznosítsa újra az

elektromos és elektronikus hulladékot. A  tiltó szimbólummal ellátott készüléket ne

dobja a háztartási hulladék közé. Juttassa el a készüléket a helyi újrahasznosító telepre, vagy lépjen kapcsolatba a hulladékkezelésért felelős hivatallal.

Electrolux Lehel Kft.
1133 Budapest
Váci út 80.





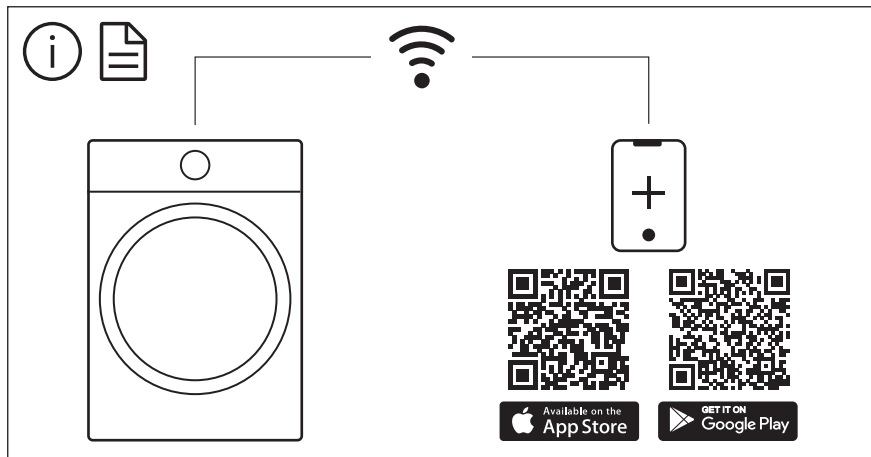

The software in this product contains components that are based on free and open source software. AEG gratefully acknowledges the contributions of the open software and robotics communities to the development project.

To access the source code of these free and open source software components whose license conditions require publishing, and to see their full copyright information and applicable license terms, please visit:
<http://aeg.opensourcerepository.com> (folder NIUS)